

LWU505

User Manual

020-000374-02

CHRISTIE®

LWU505

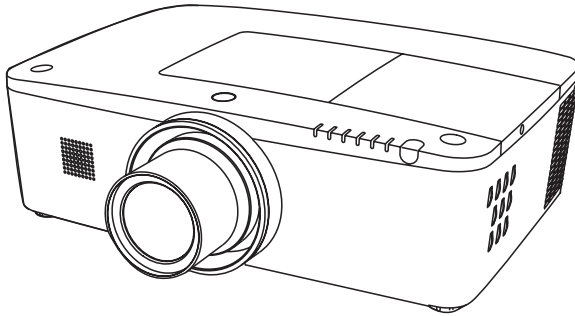

User Manual

Network Supported

Refer to the User Manuals below for details about network function.

- Network Set-up and Operation
- PJ Network Manager

This Multimedia Projector is designed with most advanced technology for portability, durability, and ease of use. This projector utilizes built-in multimedia features, a palette of 1.07 billion colors, and matrix liquid crystal display (LCD) technology.

This projector employs WUXGA LCD panels with 1,920x1,200 pixels, allowing it to project high resolution signals at their native resolution.

◆ Functionally Rich

This projector has many useful functions such as lens shifting, ceiling and rear projection, perpendicular omnidirectional projection, a variety of lens options, etc.

◆ Multi-use Remote Control

Use the remote control as wired and wireless, or as a PC wireless mouse. Eight remote control codes and selectable pointer shapes are also available.

◆ Simple Computer System Setting

The projector has the Multi-scan system to conform to almost all computer output signals quickly (p.36). Supported resolution up to WUXGA.

◆ Direct OFF Function

With the Direct OFF function, you can disconnect the power cord from the wall outlet or turn off the breaker even during projection.(p.24)

◆ Security Function

The Security function helps you to ensure security of the projector. With the Key lock function, you can lock the operation on the side control or remote control (p.61). PIN code lock function prevents unauthorized use of the projector. (pp.61-62)

◆ Power Management

The Power management function reduces power consumption and maintains lamp life. (p.59)

◆ Automatic Filter Replacement Function

The projector monitors the condition of the filter and replaces a filter automatically when it detects the clogging.

◆ Picture in Picture Function

This projector is capable of projecting two images simultaneously by using either built-in P in P mode or P by P mode. (pp.55-56)

✓ Note:

- The On-Screen Menu and figures in this manual may differ slightly from the product.
- The contents of this manual are subject to change without notice.

◆ Multilanguage Menu Display

Operation menu is available in 12 languages; English, German, French, Italian, Spanish, Portuguese, Dutch, Swedish, Russian, Chinese, Korean, and Japanese. (p.51)

◆ Motor-driven Lens Shift

Projection lens can be moved up, down, right and left with the motor-driven lens shift function. This function makes it easy to provide projected image where you want. Zoom and focus can also be adjusted with a motor-driven operation. (p.17)

◆ Multiple Interface Terminals

The projector has many interface terminals that can support various types of equipment and signals. (p.11)

◆ Shutter Function

The projector is equipped with the shutter that provides complete blackness when the projected image is not needed with keeping the projector on. The shutter management function allows you to set the timer. It prevents from keeping the projector on when the shutter is closed for a long time. (p.63)

◆ Corner Correction

With the "Horizontal and vertical keystone correction function" and "Corner keystone correction function" of this projector, you can correct the keystone distortion even when projecting from the diagonal to the screen. (pp.31, 44, 50)

◆ Network-capable

- Through an optional Network unit, you can project an image on a computer as well as operate and manage the projector via network.
- This projector is loaded with the Wired LAN network function. You can operate and manage the projector via network. For details, refer to the user manual "Network Set-up and Operation."

Features and Design	2	Input Selection	33
Table of Contents	3	Direct Operation	33
To The Owner	4	Computer Input Source Selection	34
Safety Instructions	5	Video Input Source Selection	35
Air Circulation	6	Computer Input	36
Installing the Projector in Proper Directions	7	Computer System Selection	36
Moving the Projector	8	Auto PC Adjustment	37
Cautions in Handling the Projector	8	Manual PC Adjustment	38
Compliance	9	Image Level Selection	40
Part Names and Functions	10	Image Adjustment	41
Front	10	Screen Size Adjustment	42
Back	10	Video Input	45
Bottom	10	Video System Selection	45
Rear Terminal	11	Image Level Selection	46
Side Control and Indicators	12	Image Adjustment	47
Remote Control	13	Screen Size Adjustment	49
Remote Control Battery Installation	15	Setting	51
Remote Control Receivers and Operating Range	15	Setting	51
Wired Remote Control Transmitter	15	Maintenance and Care	66
Remote Control Code	16	Filter Instructions	66
Adjustable Feet	16	Replacing the Filter Cartridge	67
Installation	17	Resetting the Filter Counter	68
Positioning the Projector	17	Resetting the Scroll Counter	68
Lens Shift Adjustment	17	Lamp Replacement	69
Lens Installation	18	Cleaning the Projection Lens	71
Connecting to a Computer (Digital and Analog RGB)	19	Cleaning the Projector Cabinet	71
Connecting to Video Equipment (Video, S-video, HDMI)	20	Warning Indicators	72
Connecting for Audio Signal	21	Appendix	73
Connecting the AC Power Cord	22	Troubleshooting	73
Basic Operation	23	Menu Tree	76
Turning On the Projector	23	Indicators and Projector Condition	79
Turning Off the Projector	24	Compatible Computer Specifications	82
How to Operate the On-Screen Menu	25	Technical Specifications	84
Main Menu	26	Optional Parts	85
Operating with Projector Control	27	Lens Replacement	85
Sound Adjustment	28	Configurations of Terminals	86
Operating with Remote Control	29	PIN Code Number Memo	87
Keystone Correction	31	Dimensions	88
Pointer Function	32	List of Picture in Picture	89
Wireless Mouse Operation	32	Serial Control Interface	89

Trademarks

Each name of corporations or products in this book is either a registered trademark or a trademark of its respective corporation.

Before installing and operating the projector, read this manual thoroughly.

The projector provides many convenient features and functions. Operating the projector properly enables you to manage those features and maintains it in good condition for many years to come.

Improper operation may result in not only shortening the product life, but also malfunctions, fire hazard, or other accidents.

If your projector seems to operate improperly, read this manual again, check operations and cable connections and try the solutions in the "Troubleshooting" section in the back of this manual. If the problem still persists, contact the dealer where you purchased the projector or the service center.

	CAUTION RISK OF ELECTRIC SHOCK DO NOT OPEN	
CAUTION :TO REDUCE THE RISK OF ELECTRIC SHOCK, DO NOT REMOVE COVER (OR BACK). NO USER-SERVICEABLE PARTS INSIDE EXCEPT LAMP REPLACEMENT. REFER SERVICING TO QUALIFIED SERVICE PERSONNEL.		
	THIS SYMBOL INDICATES THAT DANGEROUS VOLTAGE CONSTITUTING A RISK OF ELECTRIC SHOCK IS PRESENT WITHIN THIS UNIT.	
	THIS SYMBOL INDICATES THAT THERE ARE IMPORTANT OPERATING AND MAINTENANCE INSTRUCTIONS IN THE USER MANUAL WITH THIS UNIT.	

FOR EU USERS

The symbol mark and recycling systems described below apply to EU countries and do not apply to countries in other areas of the world.

Your product is designed and manufactured with high quality materials and components which can be recycled and/or reused.

The symbol mark means that electrical and electronic equipment, batteries and accumulators, at their end-of-life, should be disposed of separately from your household waste.

Note:

If a chemical symbol is printed beneath the symbol mark, this chemical symbol means that the battery or accumulator contains a heavy metal at a certain concentration. This will be indicated as follows: Hg: mercury, Cd: cadmium, Pb: lead.

In the European Union there are separate collection systems for used electrical and electronic equipment, batteries and accumulators.

Please, dispose of them correctly at your local community waste collection/ recycling centre.

Please, help us to conserve the environment we live in!



Safety Precaution

WARNING: • THIS APPARATUS MUST BE EARTHED.

• TO REDUCE THE RISK OF FIRE OR ELECTRIC SHOCK, DO NOT EXPOSE THIS APPLIANCE TO RAIN OR MOISTURE.

- This projector produces intense light from the projection lens. Do not stare directly into the lens, otherwise eye damage could result. Be especially careful that children do not stare directly into the beam.
- Install the projector in a proper position. Otherwise it may result in a fire hazard.
- Allowing the proper amount of space on the top, sides, and rear of the projector cabinet is critical for proper air circulation and cooling of the unit. The diagrams shown here indicate the minimum space required. If the projector is to be built into a compartment or similarly enclosed, these minimum distances must be maintained.

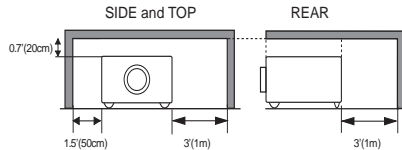

- Do not cover the ventilation slots on the projector. Heat build-up can shorten the service life of your projector, and can also be dangerous.
- If the projector is unused for an extended time, unplug the projector from the power outlet.
- Do not project the same image for a long time. The afterimage may remain on the LCD panels by the characteristic of panel.



CAUTION ON HANGING FROM THE CEILING

DO NOT SET THE PROJECTOR IN GREASY, WET, OR SMOKY CONDITIONS SUCH AS IN A KITCHEN TO PREVENT A BREAKDOWN OR A DISASTER. IF THE PROJECTOR COMES IN CONTACT WITH OIL OR CHEMICALS, IT MAY BECOME DETERIORATED.

CAUTION

Not for use in a computer room as defined in the Standard for the Protection of Electronic Computer/ Data Processing Equipment, ANSI/NFPA 75.

READ AND KEEP THIS USER MANUAL FOR LATER USE.

All the safety and operating instructions should be read before the product is operated.

Read all of the instructions mentioned here and retain them for later use. Unplug this projector from AC power supply before cleaning. Do not use liquid or aerosol cleaners. Use a damp cloth for cleaning.

Follow all warnings and instructions marked on the projector.

For added protection to the projector during a lightning storm, or when it is left unattended and unused for long periods of time, unplug it from the wall outlet. This will prevent damage due to lightning and power line surges.

Do not expose this unit to rain or operate it near water for example, in a wet basement, near a swimming pool, etc.

Do not use attachments not recommended by the manufacturer as they may cause hazards.

Do not place this projector on an unstable cart, stand, or table. The projector may fall, causing serious injury to a child or adult, and serious damage to the projector. Use only with a cart or stand recommended by the manufacturer, or sold with the projector. Wall or shelf mounting should follow the manufacturer's instructions, and should use a mounting kit approved by the manufacturers.



An appliance and cart combination should be moved with care. Quick stops, excessive force, and uneven surfaces may cause the appliance and cart combination to overturn.

Slots and openings in the back and side of the cabinet are provided for ventilation, to ensure reliable operation of the equipment and to protect it from overheating.

The openings should never be covered with cloth or other materials, and the bottom opening should not be blocked by placing the projector on a bed, sofa, rug, or other similar surface. This projector should never be placed near or over a radiator or heat register.

This projector should not be placed in a built-in installation such as a book case unless proper ventilation is provided.

Never push objects of any kind into this projector through cabinet slots as they may touch dangerous voltage points or short out parts that could result in a fire or electric shock. Never spill liquid of any kind on the projector.

Do not install the projector near the ventilation duct of air-conditioning equipment.

This projector should be operated only from the type of power source indicated on the marking label. If you are not sure of the type of power supplied, consult your authorized dealer or local power company.

Do not overload wall outlets and extension cords as this can result in fire or electric shock. Do not allow anything to rest on the power cord. Do not locate this projector where the cord may be damaged by persons walking on it.

Do not attempt to service this projector yourself as opening or removing covers may expose you to dangerous voltage or other hazards. Refer all servicing to qualified service personnel.

Unplug this projector from wall outlet and refer servicing to qualified service personnel under the following conditions:

- a. When the power cord or plug is damaged or frayed.
- b. If liquid has been spilled into the projector.
- c. If the projector has been exposed to rain or water.
- d. If the projector does not operate normally by following the operating instructions. Adjust only those controls that are covered by the operating instructions as improper adjustment of other controls may result in damage and will often require extensive work by a qualified technician to restore the projector to normal operation.
- e. If the projector has been dropped or the cabinet has been damaged.
- f. When the projector exhibits a distinct change in performance-this indicates a need for service.

When replacement parts are required, be sure the service technician has used replacement parts specified by the manufacturer that have the same characteristics as the original part. Unauthorized substitutions may result in fire, electric shock, or injury to persons.

Upon completion of any service or repairs to this projector, ask the service technician to perform routine safety checks to determine that the projector is in safe operating condition.

NOTE FOR CUSTOMERS IN THE US

Ⓜ LAMP(S) INSIDE THIS PRODUCT CONTAIN MERCURY AND MUST BE RECYCLED OR DISPOSED OF ACCORDING TO LOCAL, STATE OR FEDERAL LAWS.

Air Circulation

Openings in the cabinet are provided for ventilation. To ensure reliable operation of the product and to protect it from overheating, these openings must not be blocked or covered.

CAUTION

Hot air is exhausted from the exhaust vent. When using or installing the projector, the following precautions should be taken.

- Do not put any flammable object or spray can near the projector, as hot air is exhausted from the air vents.
- Keep the exhaust vent at least 3' (1 m) away from any objects.
- Do not touch peripheral parts of the exhaust vent, especially screws and metallic parts. These areas will become hot while the projector is being used.
- Do not put anything on the cabinet. Objects put on the cabinet will not only get damaged but also may cause fire hazard by heat.

Cooling fans are provided to cool down the projector. The fans' running speed is changed according to the temperature inside the projector.

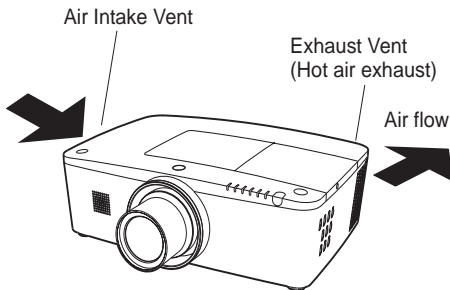

IMPORTANT! Filter Maintenance!!

The projector uses a lamp which generates significant heat. The cooling fans and air vents are provided to dissipate the heat by drawing air into the housing and the filter is located in the intake vents to prevent dust from getting inside of the projector.

In order to care for the projector appropriately, regular cleaning is required. Remove any dirt or dust that has accumulated on the projector.

If the projector reaches a time set in the timer setting, a Filter replacement icon (Fig. 1) appears on the screen and WARNING FILTER indicator on the top panel lights up (see below), indicating that the filter replacement is necessary.

If the projector detects that the filter is clogged and no scroll is left in the filter cartridge, a Filter cartridge replacement icon (Fig. 2) appears on the screen and WARNING FILTER indicator on the top panel lights up (see below). Stop using the projector immediately and replace the filter cartridge.

Blocking the air vents and leaving the projector uncleaned for a long time may not only damage the projector and may require costly repairs but may also cause accidents or fire.

For maintenance of the filter, refer to "Filter counter" on page 65 and "Maintenance and Care" on pages 66-68.

Damages to the projector caused by using an uncleaned filter or improper maintenance will void the warranty on the projector.

Top Panel

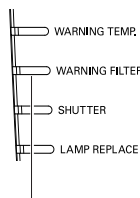

**WARNING
FILTER
indicator**



Fig. 1 Filter replacement icon



Fig. 2 Filter cartridge replacement icon

Installing the Projector in Proper Directions

Use the projector properly in specified positions. Improper positioning may shorten the lamp life and result in severe accidents or fire hazard.

This projector can project the picture in upward, downward, or inclined position in perpendicular direction to the horizontal plane. When installing the projector in downwardly inclined position, install the projector bottom side up.

✓ **Note:**

To inverse or reverse the image, set the ceiling function to **On**. (pp. 44, 50)

Positioning Precautions

Avoid positioning the projector as described below when installing.

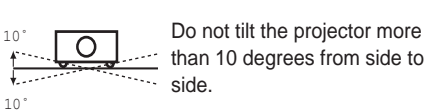

Do not put the projector on either side to project an image.



In upward projection, do not tilt the projector over 10 degrees right and left.



In downward projection, do not tilt the projector over 10 degrees right and left.



CAUTION ON CEILING MOUNTING

For ceiling mounting, you need the ceiling mount kit designed for this projector. When not mounted properly, the projector may fall, causing hazards or injury. For details, consult your dealer. The warranty on this projector does not cover any damage caused by use of any non-recommended ceiling mount kit or installation of the ceiling mount kit in an improper location.



Cautious use of equipment with laser technology

Do not radiate strong light such as laser light on the projection lens directly, as this may degrade the functionality of the projector, and will void any applicable warranties.

Moving the Projector

Use the handle grip when moving the projector.

Retract the adjustable feet to prevent damage to the lens and cabinet when carrying.

When this projector is not in use for an extended period, put it into a suitable case to protect the projector.

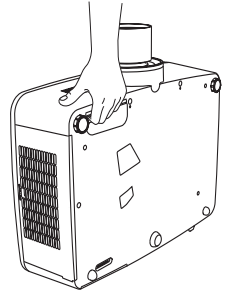

CAUTION IN CARRYING OR TRANSPORTING THE PROJECTOR

- Do not drop or bump the projector, otherwise damages or malfunctions may result.
- When carrying the projector, use a suitable carrying case.
- Do not transport the projector by courier or any other transport service in an unsuitable transport case. This may cause damage to the projector. For information about transporting the projector by courier or any other transport service, consult your dealer.
- Do not put the projector in a case before it is cooled enough.

Notes on protector

For safe transport of your projector it is recommend to transport the projector without the lens attached to prevent damage or attach the protector (supplied) to the projector. For quick removal, press and hold the LENS button on the projector or the LENS SHIFT button on the remote control for 5 seconds or more to have the lens automatic return to the center position (p.27). After removing the lens protector, always save it in the event the projector should require transporting.

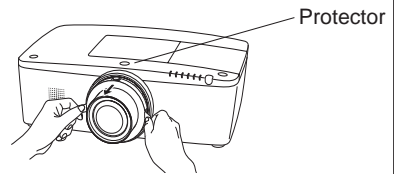

Cautions in Handling the Projector

Do not hold the lens or the lens compartment tube when lifting or moving the projector. Doing so may cause damage to the lens and the projector.

Care must be taken when handling the projector; do not drop, bump, subject it to strong forces, or put other things on the cabinet.

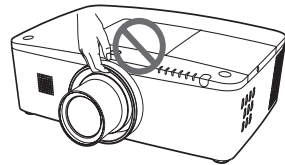

Do not hold the lens and the peripheral part.



CAUTION



Projection lens is a motorized lens. Please note the followings when using the projector.

- Do not touch the lens while it is moving as this could cause injury to the fingers.
- Never allow children to touch the lens.

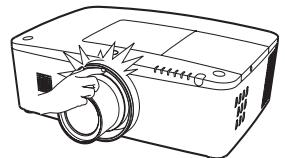

Federal Communications Commission Notice

Note: This equipment has been tested and found to comply with the limits for a Class B digital device, pursuant to Part 15 of the FCC Rules. These limits are designed to provide reasonable protection against harmful interference in a residential installation. This equipment generates, uses and can radiate radio frequency energy and, if not installed and used in accordance with the instructions, may cause harmful interference to radio communications. However, there is no guarantee that interference will not occur in a particular installation. If this equipment does cause harmful interference to radio or television reception, which can be determined by turning the equipment off and on, the user is encouraged to try to correct the interference by one or more of the following measures:

- Reorient or relocate the receiving antenna.
- Increase the separation between the equipment and receiver.
- Connect the equipment into an outlet on a circuit different from that to which the receiver is connected.
- Consult the dealer or an experienced radio/TV technician for help.

Use of shielded cable is required to comply with class B limits in Subpart B of Part 15 of FCC Rules. Do not make any changes or modifications to the equipment unless otherwise specified in the instructions. If such changes or modifications should be made, you could be required to stop operation of the equipment.

Model Number : LWU505
 Trade Name : Christie
 Responsible party : CHRISTIE DIGITAL SYSTEMS, Inc.
 Address : 10550 Camden Drive Cypress, CA 90630 U.S.A.

AC Power Cord Requirement

The AC Power Cord supplied with this projector meets the requirement for use in the country you purchased it.

AC Power Cord for the United States and Canada:

AC Power Cord used in the United States and Canada is listed by the Underwriters Laboratories (UL) and certified by the Canadian Standard Association (CSA). AC Power Cord has a grounding-type AC line plug. This is a safety feature to be sure that the plug will fit into the power outlet. Do not try to defeat this safety feature. Should you be unable to insert the plug into the outlet, contact your electrician.

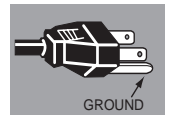

THE SOCKET-OUTLET SHOULD BE INSTALLED NEAR THE EQUIPMENT AND EASILY ACCESSIBLE.

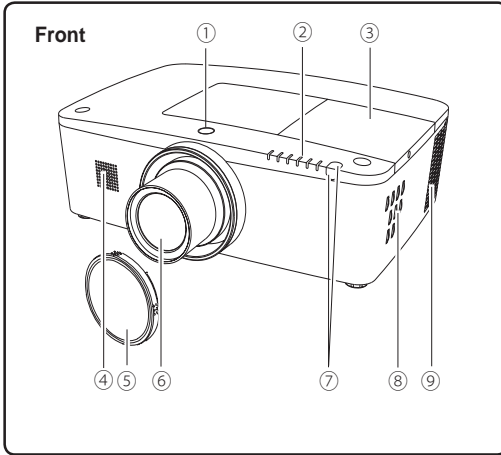

- ① Lens Release Button
- ② Indicators
- ③ Lamp Cover
- ④ Speaker
- ⑤ Lens Cap
- ⑥ Projection Lens

⚠ CAUTION

Do not cover the light beam in front of the lens. High temperature from light beam may damage the lens.

- ⑦ Infrared Remote Receiver (Front & Top)
- ⑧ Side Controls
- ⑨ Exhaust Vent

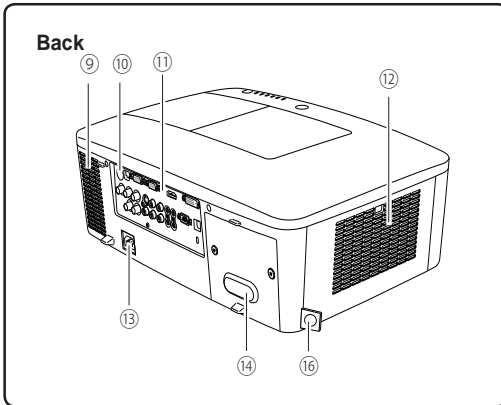

⚠ CAUTION

Hot air is exhausted from the exhaust vent. Do not put heat-sensitive objects near this side.

- ⑩ Infrared Remote Receiver (Back)
- ⑪ Terminals and Connectors
- ⑫ Filter Cover & Air Intake Vent
- ⑬ Power Cord Connector
- ⑭ Rear Cover (Optional Parts Attachment)

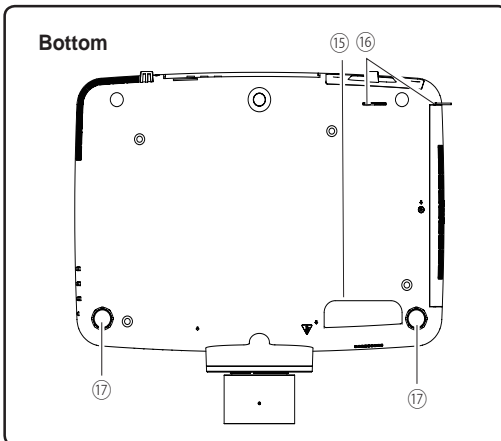

- ⑮ Hand Grip
- ⑯ Security Chain Hook

✓ **Note:**

This is not a handle for carrying the projector. Do not carry the projector with this hook.

- ⑰ Adjustable Feet

Rear Terminal

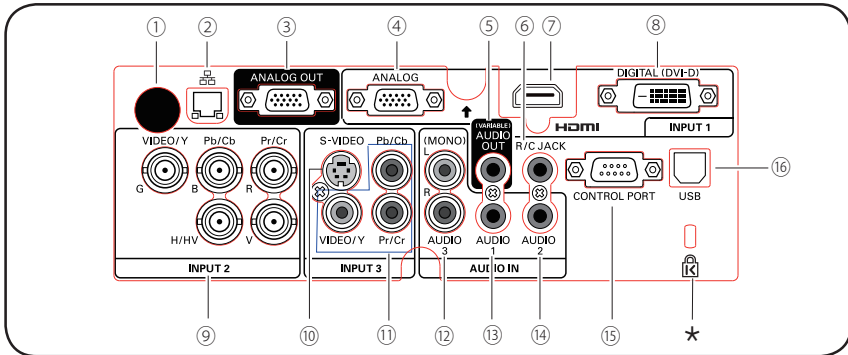

- ① **INFRARED REMOTE RECEIVER (Back)**
The infrared remote receiver is also located in the front and top (pp.10, 15).
- ② **LAN CONNECTION TERMINAL**
Connect the LAN cable (refer to the user manual of "Network Set-up and Operation").
- ③ **ANALOG OUT TERMINAL**
This terminal can be used to output the incoming analog RGB signal from INPUT 1-3 terminal to the other monitor (pp.19-20).
- ④ **ANALOG (COMPUTER RGB TERMINAL)**
Connect the computer (or RGB scart) output signal to this terminal (pp.19-20).
- ⑤ **AUDIO OUTPUT JACK (VARIABLE)**
This jack outputs the audio signal from computer, video, HDMI equipment or 5 BNC INPUT jacks to external audio equipment (p.21).
- ⑥ **R/C JACK**
When using the wired remote control, connect the wired remote control to this jack with a remote control cable (not supplied) (p.15).
- ⑦ **HDMI TERMINAL**
Connect the HDMI signal (including sound signal) from video equipment or the DVI signal from computer to this terminal (pp.19, 20).
HDMI is registered trademarks of HDMI Licensing, LLC.
- ⑧ **DIGITAL (DVI-D) TERMINAL**
Connect the computer output digital signal to this terminal. The HDTV (HDCP compatible) signal can also be connected (pp.19-20).
- ★ **Kensington Security Slot**
This slot is for a Kensington lock used to deter theft of the projector.
*Kensington is a registered trademark of ACCO Brands Corporation.
- ⑨ **5 BNC INPUT JACKS**
Connect the component or composite video output signal from video equipment to VIDEO/Y, and Pr/Cr, jacks or connect the computer output signal(5 BNC Type [Green, Blue, Red, Horiz. Sync, and Vert. Sync.]) to G, B, R, H/V, and V jacks (pp.19-20).
- ⑩ **S-VIDEO INPUT JACK**
Connect the S-VIDEO output signal from video equipment to this jack (p.20).
- ⑪ **VIDEO INPUT JACK**
Connect the component or the composite video output signal from video equipment to these jacks (p.20).
- ⑫ **AUDIO 3 JACKS (L(MONO)/R)**
Connect the audio output (stereo) signal from video equipment connected to INPUT 3 jacks (p.21). For a monaural audio signal (a single audio jack), connect it to the L (MONO) jack.
- ⑬ **AUDIO 1 JACK**
Connect the audio output (stereo) signal from a computer connected to INPUT 1 terminals. (p.21)
- ⑭ **AUDIO 2 JACK**
Connect the audio output (stereo) signal from 5 BNC INPUT jacks (INPUT 2 jacks). (p.21)
- ⑮ **CONTROL PORT CONNECTOR**
When controlling the projector with RS-232C, connect the control equipment to this connector with the serial control cable (p.19).
- ⑯ **USB CONNECTOR (Series B)**
Use this connector when controlling a computer with the remote control of the projector. Connect the USB terminal of your computer to this connector with a USB cable (p.19).

Side Control and Indicators

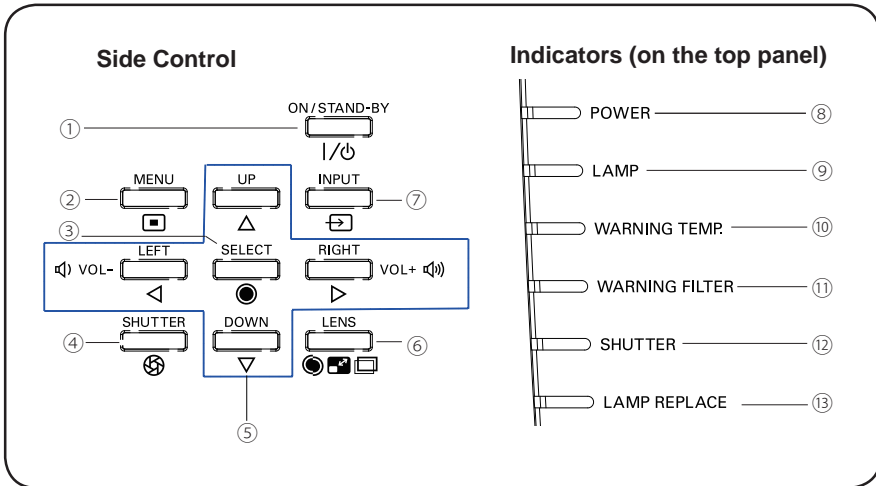

- ① ON/STAND-BY button**
Turn the projector on or off (pp.23-24).
- ② MENU button**
Open or close the On-Screen Menu (p.25).
- ③ SELECT button**
– Execute the selected item (p.25).
– Expand or compress the image in the Digital zoom mode (p.43).
- ④ SHUTTER button**
Close and open up the built-in shutter (p.27).
- ⑤ Point ▲▼◀▶ (VOLUME – / +) buttons**
– Select an item or adjust the value in the On-Screen Menu (p.25).
– Pan the image in Digital zoom + mode (p.43).
– Adjust the volume level (with Point ◀▶ buttons) (p.28).
- ⑥ LENS button**
Enter the focus, zoom, and lens shift adjustment mode (p.27).
- ⑦ INPUT button**
Select an input source (pp.33-35).
- ⑧ POWER indicator**
– Light green while the projector is in stand-by mode.
– Light green during operations.
– Blink green in the Power management mode (p.59).
- ⑨ LAMP indicator**
Light red during operations.
- ⑩ WARNING TEMP. indicator**
Blink red when the internal temperature of the projector exceeds the operating range (pp.72, 79-80).
- ⑪ WARNING FILTER indicator**
– Blink slow when the filter is being scrolled (pp.66, 79).
– Blink fast when the filter scroll is not working properly or the filter cartridge is not installed (pp.66, 81).
– Light orange when the clogging of the filter is detected or the filter counter reaches a time set in the timer setting, urging immediate filter/ filter cartridge replacement (pp.65, 66, 81).
- ⑫ SHUTTER indicator**
Light blue when the shutter is closed (p.79).
- ⑬ LAMP REPLACE indicator**
Light orange when the projection lamp reaches its end of life (pp.69, 80).

Remote Control

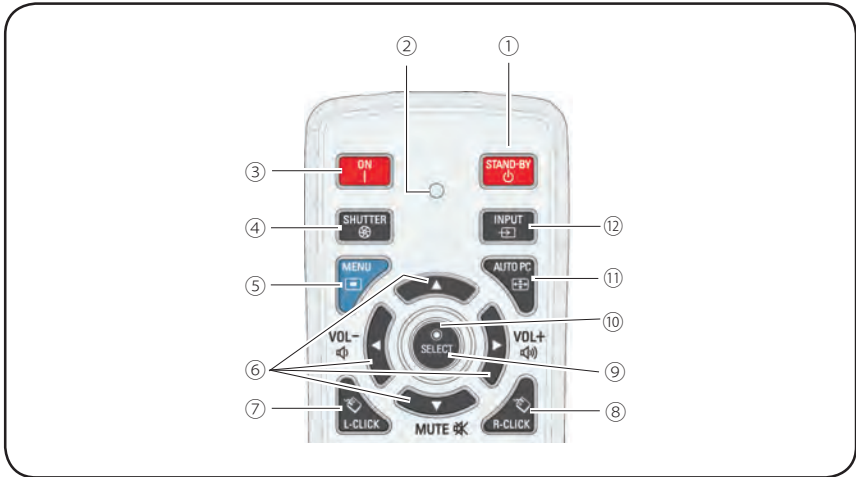

- ① **STAND-BY button**
Turn the projector off (p.24).
- ② **SIGNAL EMISSION indicator**
Light red while a signal is being sent from the remote control to the projector.
- ③ **ON button**
Turn the projector on (p.23).
- ④ **SHUTTER button**
Close and open up the built-in shutter (pp.27, 29).
- ⑤ **MENU button**
Open or close the On-Screen Menu (p.25).
- ⑥ **POINT ▲▲▼◀▶ (VOLUME – / +, MUTE) buttons**
 - Select an item or adjust the value in the On-Screen Menu (p.25).
 - Pan the image in Digital zoom + mode (p.43).
 - Adjust the volume level (with Point ◀▶ buttons) or mute the sound (with Point ▼ button) (p.28).
- ⑦ **L-CLICK button**
Act as the left mouse button for wireless mouse operation (p.32).
- ⑧ **R-CLICK button**
Act as the right mouse button for wireless mouse operation (p.32).
- ⑨ **SELECT button**
 - Execute the selected item (p.25).
 - Expand or compress the image in the Digital zoom mode (p.43).
- ⑩ **MOUSE POINTER button**
Move a pointer of the projector or a pointer for wireless mouse operation (p.32).
- ⑪ **AUTO PC button**
Automatically adjust the computer image to its optimum setting (pp.29, 37).
- ⑫ **INPUT button**
Select a signal (pp.33-35).



To ensure safe operation, observe the following precautions:

- Do not bend, drop, or expose the remote control to moisture or heat.
- For cleaning, use a soft dry cloth. Do not apply benzene, thinner, spray, or any other chemical materials.

Remote Control

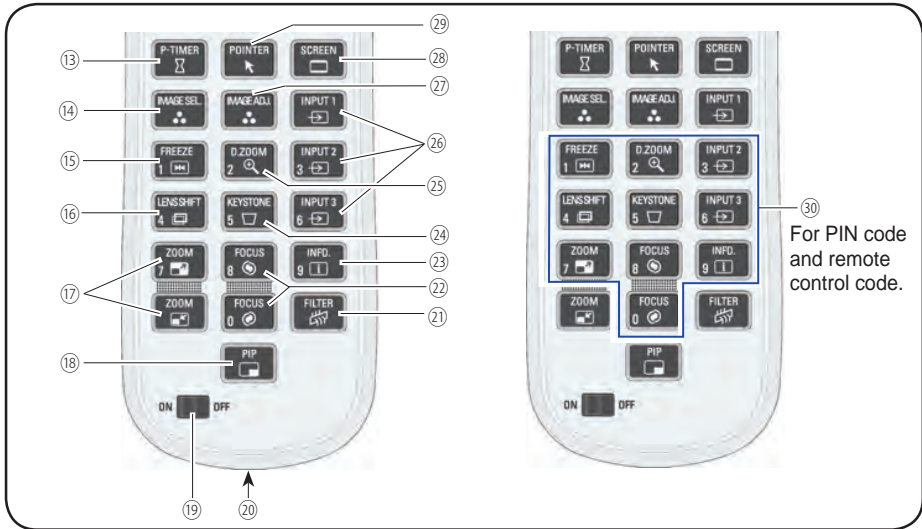

- ⑬ **P-TIMER button**
Operate the P-timer function (pp.30, 60).
- ⑭ **IMAGE SEL. button**
Operate the image selection function (pp.40, 46).
- ⑮ **FREEZE button**
Freeze the picture on the screen (p.30).
- ⑯ **LENS SHIFT button**
Select the Lens Shift function (p.29).
- ⑰ **ZOOM buttons**
Zoom in and out the images (p.29).
- ⑱ **PIP button**
Operate the Picture in Picture function (pp.30, 55-56).
- ⑲ **ON/OFF switch**
When using the remote control, set this switch to "ON". Set it to "OFF" for power saving when it is not in use (p.16).
- ⑳ **WIRED REMOTE jack**
Connect the remote control cable (not supplied) to this jack when using as a wired remote control.
- ㉑ **FILTER button**
Scroll the filter (p.30).
- ㉒ **FOCUS buttons**
Adjust the focus (p.29).
- ㉓ **INFO. button**
Display the input source information (p.29).
- ㉔ **KEystone button**
Correct keystone distortion (pp.31, 44, 50).
- ㉕ **D.ZOOM button**
Select the Digital zoom +/- mode and resize the image (p.43).
- ㉖ **INPUT 1- 3 buttons**
Select an input source (INPUT 1 – INPUT 3) (pp.33-35).
- ㉗ **IMAGE ADJ. button**
Operate the image adjustment function (pp.41-42, 47-48).
- ㉘ **SCREEN button**
Select the screen size (p.29).
- ㉙ **POINTER button**
Act as the On-Off switch for the Pointer (pp.30, 32, 60).
- ㉚ **NUMBER buttons**
Act as number buttons. Use these buttons when setting the remote control codes (p.16) or when entering the PIN code numbers (pp. 23, 54, 62).

Remote Control Battery Installation

1 Open the battery compartment lid.

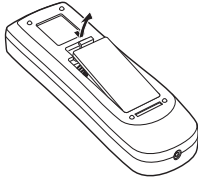

2 Install new batteries into the compartment.

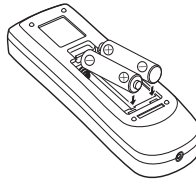

Two AAA size batteries

For correct polarity (+ and -), be sure battery terminals are in contact with pins in the compartment.

3 Replace the compartment lid.

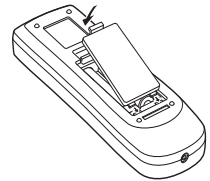

To ensure safe operation, please observe the following precautions :

- Use two (2) AAA or LR03 type alkaline batteries.
- Always replace batteries in sets.
- Do not use a new battery with a used battery.
- Avoid contact with water or liquid.
- Do not expose the remote control to moisture or heat.
- Do not drop the remote control.
- If the battery has leaked on the remote control, carefully wipe the case clean and install new batteries.
- Risk of an explosion if battery is replaced by an incorrect type.
- Dispose of used batteries according to the instructions or your local disposal rule or guidelines.

Remote Control Receivers and Operating Range

Point the remote control toward the projector (to Infrared Remote Receivers) when pressing the buttons. Maximum operating range for the remote control is about 16.4' (5 m) and 60 degrees in front, back and top of the projector.

Infrared Remote Receivers are provided in front, back and top of the projector. You can conveniently use all of the receivers (pp. 10, 11, 59).

✓ **Note:**

When hanging the projector from the ceiling, select the Infrared Remote Receiver which is located farther away from the fluorescent light (p.59).

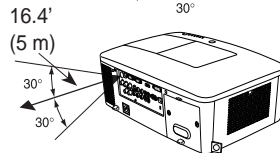
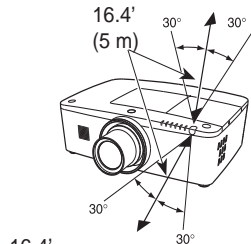

Wired Remote Control Transmitter

The remote control can be used as a wired remote control. Wired remote control helps you use the remote control outside of the operating range (16.4' / 5 m). Connect the remote control and the projector with the remote control cable (sold separately). Connected with the remote control cable, the remote control does not emit wireless signal.

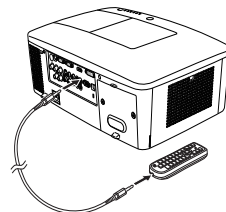

Remote Control Code

The eight different remote control codes (Code 1–Code 8) are assigned to this projector. Switching the remote control codes prevents interference from other remote controls when several projectors or video equipment next to each other are being operated at the same time. Change the remote control code for the projector first before changing that for the remote control. See “Remote control” in the Setting Menu on page 58.

- 1 Press and hold the MENU and a number button (1–8) for more than five seconds to switch among the codes.
- 2 To reset the remote control code, press and hold the MENU and the number button 0 for more than five seconds.

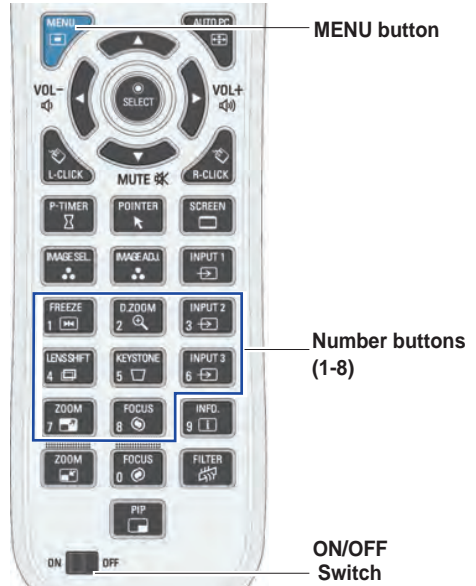

Press and hold the MENU and a number button (1-8) that corresponds to the remote control code for more than five seconds to switch among the codes.

Adjustable Feet

Projection angle can be adjusted up to 4.0 degrees with the adjustable feet.

Rotate the adjustable feet and tilt the projector to the proper height; to raise the projector, rotate the feet of both clockwise.

To lower the projector or to retract the adjustable feet, rotate the feet of both counterclockwise.

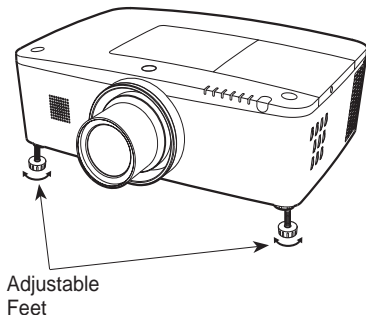

Positioning the Projector

For projector positioning, see the figures below. The projector should be set perpendicularly to the plane of the screen.

✓ **Note:**

- The brightness in the room has a great influence on picture quality. It is recommended to limit ambient lighting in order to obtain the best image.
- All measurements are approximate and may vary from the actual sizes.

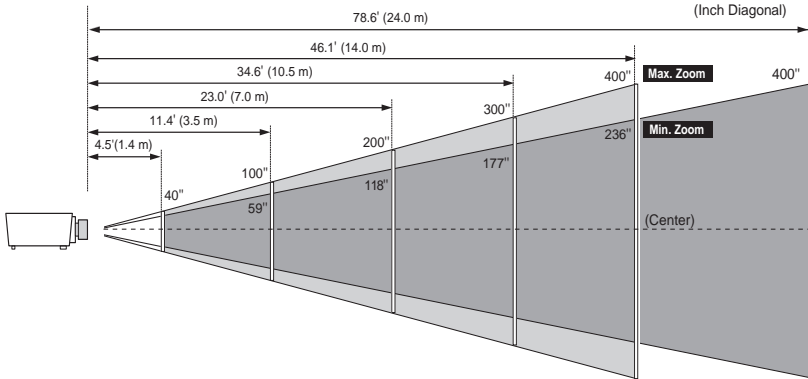

Screen Size (W x H) mm	40"	100"	200"	300"	400"
16:10 aspect ratio	862 x 538	2154 x 1346	4308 x 2692	6462 x 4039	8616 x 5385
Zoom (max.)	4.5'(1.4 m)	11.4'(3.5 m)	23.0'(7.0 m)	34.6'(10.5 m)	46.1'(14.0 m)
Zoom (min.)	7.7'(2.4 m)	19.5'(5.9 m)	39.2'(12.0 m)	58.9'(18.0 m)	78.6'(24.0 m)

Lens Shift Adjustment

Projection lens can be moved from side to side and up and down with the motor-driven lens shift function. This function makes the positioning of images easy on the screen. (See page 27)

The display position can be shifted upward up to 60% elevation of the display.

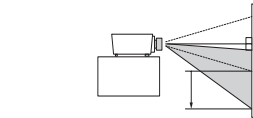
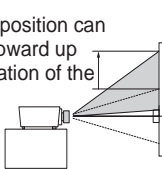

The display position can be shifted downward up to 60% low level of the display.

Lens shift adjustable range

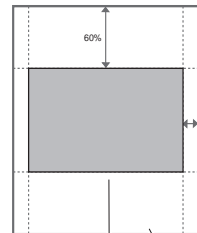

When the lens is shifted to top.

When the lens is shifted to bottom.

The display position can be shifted to the left in up to 10% width of the display.

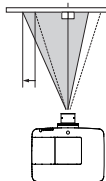

The display position can be shifted to the right in up to 10% width of the display.

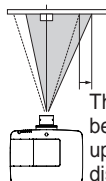

Lens shift center position

Shift range position

When the lens is shifted to leftmost. When the lens is shifted to rightmost.

Lens Installation

When replacing the lens or using an optional lens, install the lens by following the instructions below. Ask the sales dealer for detailed information of the optional lens specifications.

Removing the lens

- 1 Shift the lens to the central position by using the Lens shift function (p.27).
- 2 Turn off the projector and unplug the AC power cord.
- 3 While pressing the Lens release button on the top of the cabinet, turn the lens counterclockwise until it stops and pull it out slowly from the projector.

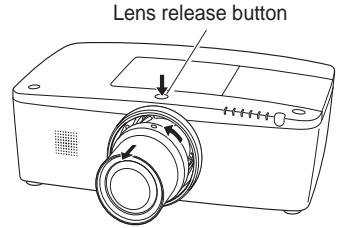

CAUTION

Be careful when handling the lens. Do not drop.

Attaching the lens to the projector

- 1 Remove the lens mount cover.
- 2 Fit the lens to the projector by aligning the red dot on the lens with the red dot of the projector.
- 3 Slowly turn the lens clockwise until it clicks. Make sure that the lens is fully inserted to the projector.

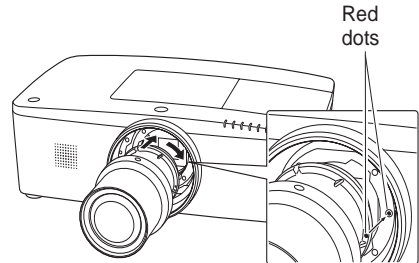

CAUTION

Do not press the lens release button when attaching the lens.

NOTES ON LENS INSTALLATION

- Do not touch or remove any parts except the lens and related parts. It may result in malfunctions, electrical shock, fire hazard or other accidents.
- Before installing or replacing the lens, check that the Model No. of the Projection Lens matches with the projector.
- For details of the lens and installation, contact the sales dealer where you purchased the projector.

Connecting to a Computer (Digital and Analog RGB)

Cables used for connection (* = Cables not supplied with this projector.)

- VGA Cable (One cable is supplied.)
- HDMI-DVI cable *
- BNC cable *
- Serial Cross cable *
- USB cable *

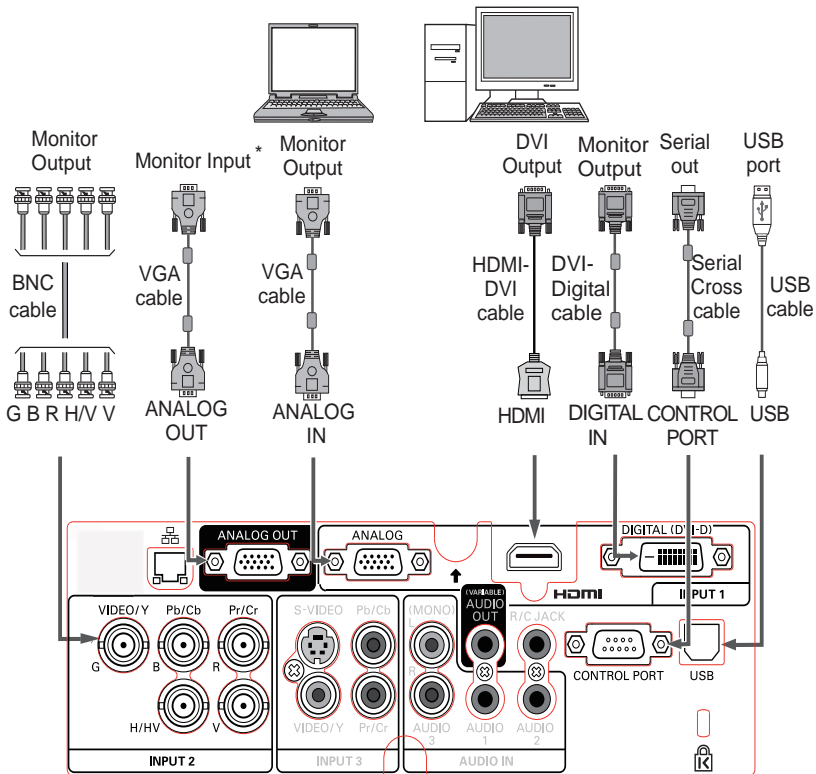

Unplug the power cords of both the projector and external equipment from the AC outlet before connecting cables.

* See the next page for the signals that can output to the ANALOG OUT terminal.

Connecting to Video Equipment (Video, S-video, HDMI)

Cables used for connection (* = Cables not supplied with this projector.)

- Video cable (RCA x 1 or RCA x 3) *
- BNC cable (BNC x 1 or BNC x 3) *
- S-video cable *
- Scart-VGA cable *
- HDMI cable *

Analog Out Signal Table

Input Terminal		Monitor Out	Cable
Input 1	D-sub15	RGB (PC analog)	YES
		RGB (SCART)	NO
	DVI	RGB (PC digital)	NO
		RGB (AV HDCP)	NO
Input 2	HDMI	HDMI	NO
	5 BNC	RGB	YES
		Video	YES
Input 3	RCA	Y, Pb/Cb, Pr/Cr	YES
		S-video	NO
	Video	Video	YES
Network			NO

* A cable with one end D-sub 15 and the other end (Black box) compatible with each equipment is necessary.



Unplug the power cords of both the projector and external equipment from the AC outlet before connecting cables.

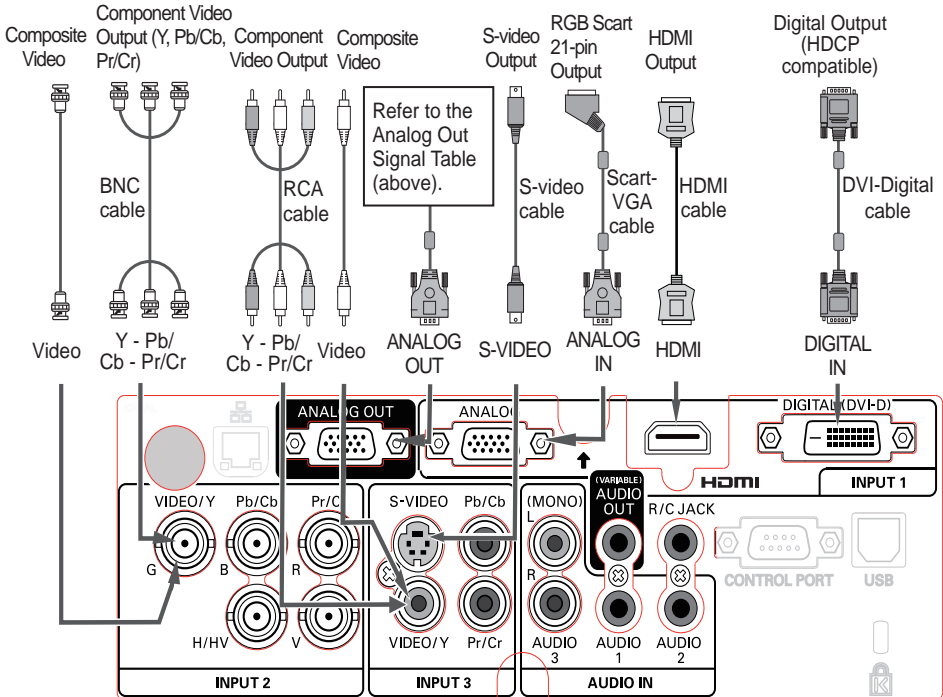
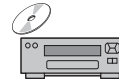

Connecting for Audio Signal

Cables used for connection (* = Cables not supplied with this projector.)

- Audio cables *

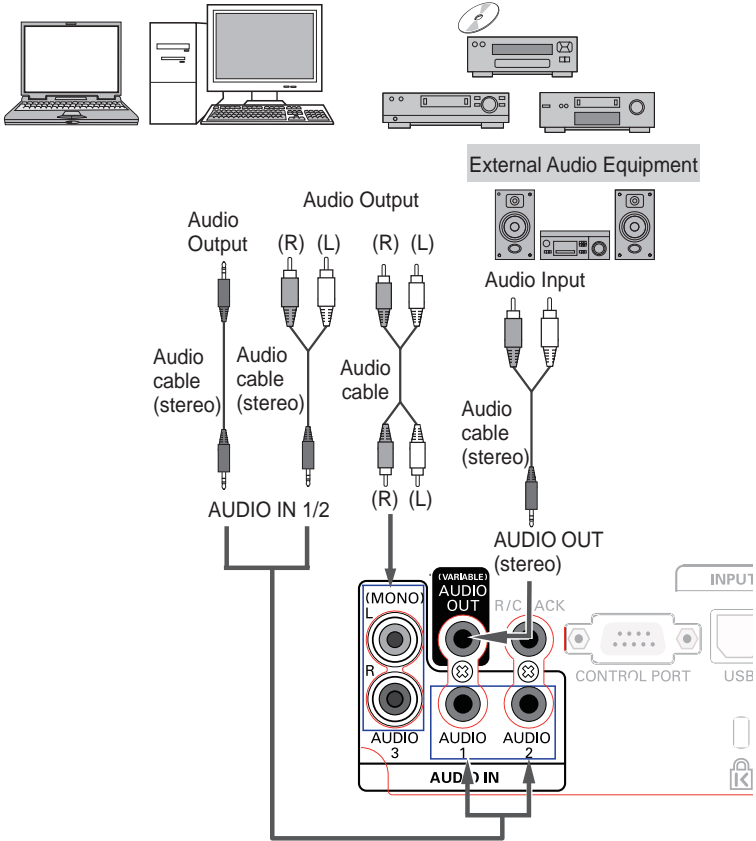

Unplug the power cords of both the projector and external equipment from the AC outlet before connecting cables.

Connecting the AC Power Cord

This projector uses nominal input voltages of 100–240 V AC and it automatically selects the correct input voltage. It is designed to work with single-phase power systems having a grounded neutral conductor. To reduce the risk of electrical shock, do not plug into any other type of power system.

If you are not sure of the type of power being supplied, consult your authorized dealer or service center. Connect the projector with all peripheral equipment before turning on the projector.

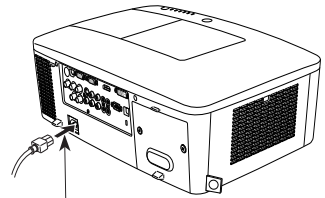

Connect the AC power cord (supplied) to the projector.



CAUTION

The AC outlet must be near this equipment and must be easily accessible.

✓ **Note:**

Unplug the AC power cord when the projector is not in use. When the projector is connected to an outlet with AC power cord, it is in stand-by mode and consumes a little electric power.

NOTE ON THE POWER CORD

AC power cord must meet the requirements of the country where you use the projector. Confirm the AC plug type with the chart below and proper AC power cord must be used. If the supplied AC power cord does not match your AC outlet, contact your sales dealer.

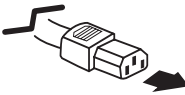
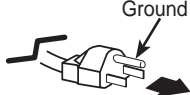
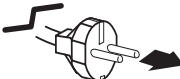
Projector side	AC Outlet side	
 <p>To POWER CORD CONNECTOR on your projector.</p>	<p>For the U.S.A. and Canada</p>	<p>For Continental Europe</p>
	 <p>To the AC Outlet. (120 V AC)</p>	 <p>To the AC Outlet. (200–240 V AC)</p>

Turning On the Projector

- 1 Complete peripheral connections (with a computer, VCR, etc.) before turning on the projector.
- 2 Connect the projector's AC power cord into an AC outlet. The LAMP indicator lights red and the POWER indicator lights green.
- 3 Press the ON/STAND-BY button on the side control or the ON button on the remote control. The LAMP indicator dims and the cooling fans start to operate. The preparation display appears on the screen and the countdown starts.
- 4 After the countdown, the input source that was selected the last time and the Lamp control status icon (see page 57) appear on the screen. If the projector is locked with a PIN code, PIN code input dialog box will appear.

✓ **Note:**

- When the Logo select function is set to **Off**, the logo will not be shown on the screen (p.52).
- When **Countdown off** or **Off** is selected in the Display function, the countdown will not be shown on the screen (p.52).
- When the Input button function is set to **Mode 3**, the input signal will be searched automatically (p.51).
- If you press the ON/STAND-BY button on the side control or the remote control during the countdown period, you can skip the countdown and go to the normal operations. In this case, however, the brightness of the image needs some time to stabilize after turning on the projector. The display may flicker after turning on the lamp for the characteristics of the lamp. This is normal operation and not a malfunction.

Enter a PIN code

Use the Point ▲▼ buttons on the side control or Number buttons on the remote control to enter a number.

When using side control

Use the Point ▲▼ buttons on the side control to select a number. Press the Point ► button to fix the number and move the red frame pointer to the next box. The number changes to *. Repeat this step to complete entering a four-digit number. After entering the four-digit number, move the pointer to "Set". Press the SELECT button so that you can start to operate the projector.

When using remote control

Press the Number buttons on the remote control to enter a number (p.14). When you complete entering a four-digit number, the pointer moves to "Set". Press the SELECT button so that you can start to operate the projector.

If you fix an incorrect number, use the Point ◀ button to move the pointer to the number you want to correct, and then enter the correct number.

If you entered an incorrect PIN code, "PIN code" and the number (* * * *) will turn red for a moment. Enter the correct PIN code all over again.



The preparation display will disappear after 30 seconds.

Selected Input Source and Lamp control

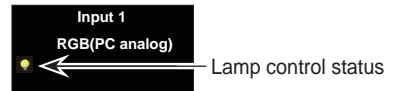

(See page 57 for Lamp control status.)

✓ **Note:**

- The Lamp replacement icon and the Filter replacement or the Filter cartridge replacement icon may appear on the screen depending on the usage state of the projector.
- When the filter cartridge replacement icon keeps appearing on the screen at turning on the projector for some time and no action is taken to replace the filter cartridge, the projector will be automatically shut down in 3 minutes after turning on to protect the projector. (pp. 66-68, 81)
- When the Picture in Picture function is set to **User 1-5**, User 1-5, Input source, Lamp control status, Lamp replacement icon and Filter warning icon will appear on the screen for 10 seconds.

PIN Code Input Dialog Box

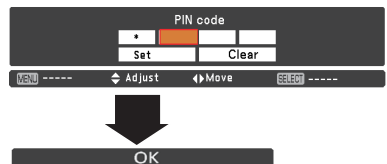

After the OK icon disappears, you can operate the projector.

✓ **Note:**

- If the PIN code number is not entered within three minutes after the PIN code dialog box appears, the projector will be turned off automatically.
- The "1234" is set as the initial PIN code at the factory.

What is PIN code?

PIN (Personal Identification Number) code is a security code that allows the person who knows it to operate the projector. Setting a PIN code prevents unauthorized use of the projector.

A PIN code consists of a four-digit number. Refer to the PIN code lock function in the Setting Menu on pages 61-62 for locking operation of the projector with your PIN code.



CAUTION ON HANDLING PIN CODE

If you forget your PIN code, the projector can no longer be started. Take a special care in setting a new PIN code; write down the number in a column on page 87 of this manual and keep it on hand. Should the PIN code be missing or forgotten, consult your dealer or service center.

Turning Off the Projector

- 1 Press the ON/STAND-BY button on the side control or the STAND-BY button on the remote control, and after the countdown is over, **Power off?** appears on the screen.
- 2 Press the ON/STAND-BY button on the side control or the STAND-BY button on the remote control again to turn off the projector. The LAMP indicator lights bright and the POWER indicator turns off. After the projector is turned off, the cooling fans operate for 90 seconds. You cannot turn on the projector during this cooling down period.
- 3 When the projector has cooled down enough, the POWER indicator lights green and then you can turn on the projector. To unplug the AC power cord, wait until the projector is completely cooled down.



TO MAINTAIN THE LIFE OF THE LAMP, ONCE YOU TURN THE PROJECTOR ON, WAIT AT LEAST FIVE MINUTES BEFORE TURNING IT OFF.



DO NOT OPERATE THE PROJECTOR CONTINUOUSLY WITHOUT REST. CONTINUOUS USE MAY RESULT IN SHORTENING THE LAMP LIFE. TURN OFF THE PROJECTOR AND LET STAND FOR ABOUT AN HOUR IN EVERY 24 HOURS.

Direct OFF Function

You can disconnect the power cord from the wall outlet or turn off the breaker even during projection without pressing the ON/STAND-BY button.

✓ Note:

When using the Direct OFF function, you can not restart the projector immediately after the power is disconnected. If the external power supply is suddenly cut off, the fan stops immediately. The lamp remains high temperature and needs to be cooled.

Power off ?

Power off? disappears after 4 seconds.

✓ Note:

If the ON button on the remote control is pressed, the time countdown will be brought to an end without appearing Power off? afterwards on the screen.

✓ Note:

- When the Direct On function is set to **On**, the projector will be turned on automatically by connecting the AC power cord to an AC outlet (p.60).
- The running speed of cooling fans is changed according to the temperature inside the projector.
- Do not put the projector in a case before the projector is cooled enough.
- If the WARNING TEMP. indicator blinks red, see "Warning Indicators" on page 72.
- The projector cannot be turned on during the cooling period with the POWER indicator turned off. You can turn it on again after the POWER indicator becomes green again.

How to Operate the On-Screen Menu

The projector can be adjusted or set via the On-Screen Menu. The menu has a hierarchical structure, with a main menu that is divided into submenus, which are further divided into other submenus. For each adjustment and setting procedure, refer to respective sections in this manual.

- 1 Press the MENU button on the side control or the remote control to display the On-Screen Menu.
- 2 Use the Point ▲▼ buttons to highlight or select a main menu item. Press the Point ► or the SELECT button to access the submenu items. (The selected item is highlighted in orange.)
- 3 Use the Point ▲▼ buttons to select the desired submenu item and press the SELECT button to set or access the selected item.
- 4 Use the Point ▲▼◀▶ buttons to adjust the setting or switch between each option and press the SELECT button to activate it and return to the submenu.
- 5 Press the Point ◀ button to return to the main menu. Press the MENU button to exit the On-Screen Menu.

Side Control

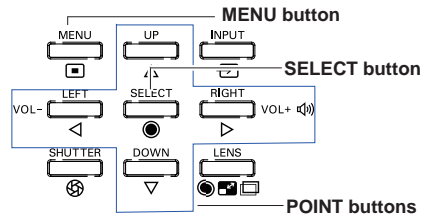

Remote Control

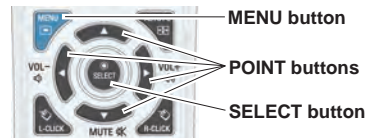

On-Screen Menu

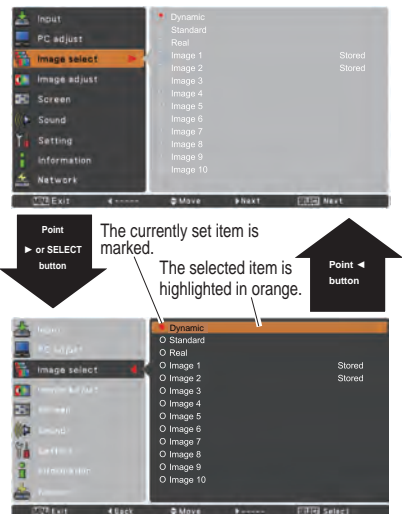

Main Menu

For detailed functions of each menu, see “Menu Tree” on pages 76-78.

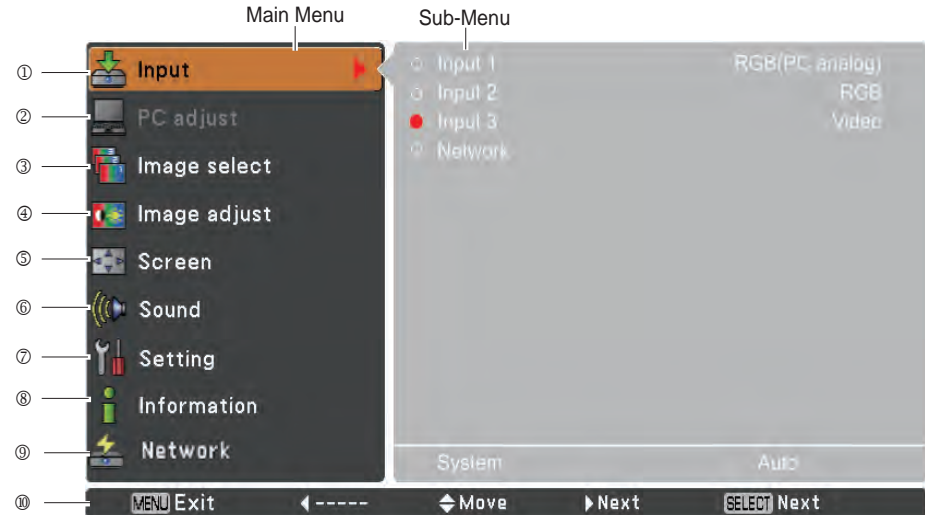

- ① **Input**
Used to select an input source (**Input 1**, **Input 2**, **Input 3** or **Network**) (p.33).
*Note: **Network** will not be displayed when optional Network unit is not attached.*
- ② **PC adjust**
Used to adjust the parameters to match with the input signal format (pp.37-39).
- ③ **Image select**
For computer source, used to select an image level among **Dynamic**, **Standard**, **Real**, and **Image 1-10** (p.40).
For video source, used to select an image level among **Dynamic**, **Standard**, **Natural**, **Cinema**, and **Image 1-10** (p.46).
- ④ **Image adjust**
For computer source, used to adjust the computer image. [**Contrast/Brightness/Iris/Color temp./White balance (R/G/B)/Offset(R/G/B)/Sharpness/Gamma/Reset/Store**] (pp.41-42).
For video or HDMI source, used to adjust the video image. [**Contrast/Brightness/Color/Tint/Iris/Color temp./White balance (R/G/B)/Offset (R/G/B)/Sharpness/Gamma/Noise Reduction/Progressive/Reset/Store**] (pp.47-48).
- ⑤ **Screen**
For computer source, used to adjust the size of the image. [**Normal/Full/Wide(16:9)/Zoom/True/Custom/Custom adj./Digital zoom +/-/Keystone/Ceiling/Rear/Screen aspect/Reset**] (pp.42-44).
For video or HDMI source, used to adjust the size of the image. [**Normal/Full/Wide(16:9)/Zoom/Natural Wide/Custom/Custom adj./Keystone/Ceiling/Rear/Screen aspect/Reset**] (pp. 49-50).
- ⑥ **Sound**
Used to adjust the volume or mute the sound (p.28).
- ⑦ **Setting**
Used to set the projector's operating configurations (pp.51-65).
- ⑧ **Information**
Display the input source information: **Input**, **System**, **H-sync freq.**, **V-sync freq.**, **Screen**, **Language**, **Lamp status**, **Lamp counter**, **Filter counter**, **Power management**, **Key lock**, **PIN code lock**, **Shutter management**, **Simple mode**, **Remote control**, and **SERIAL NO.** (p.29).
- ⑨ **Network**
See the user manual of “Network Set-up and Operation”.
- ⑩ **Guide**
The key operation is displayed.

Operating with Projector Control

Lens Operation

The following lens operation can be made with the LENS button on the side control.

Press the LENS button to enter each lens operation mode. The selected adjustment display appears on the screen.

Zoom → Focus → Lens Shift →

Side Control

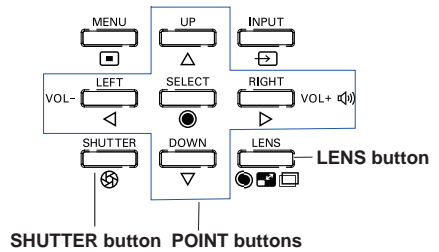

Zoom Adjustment

Display **Zoom** on the screen. Use the Point ▲ ▼ buttons to zoom in and out the image.



Focus Adjustment

Display **Focus** on the screen. Use the Point ▲ ▼ buttons to adjust focus of the image.



Lens Shift Adjustment

Display **Lens shift** on the screen. Use the Point ▲ ▼ ◀ ▶ buttons to position the screen to the desired point without having picture distortion.

The screen can be moved up or down to 60 percent, or sideways up to 10 percent from the central axis of the lens shift.

Press and hold the LENS button for more than 5 seconds to return to the central position.

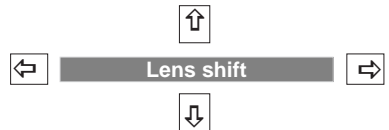

✓ **Note:**

- The arrow disappears at the maximum lens shift in each direction.
- The arrows turn red when the lens shift comes to the center position of the screen.

Shutter Function

Shutter function allows you to completely block out light to the screen. Press the SHUTTER button to close the shutter inside the projector. To open up the shutter, press the SHUTTER button again. Refer to p.63 for details of setting for the Shutter function.

✓ **Note:**

- The SHUTTER button on the side control and the remote control cannot be effective when Shutter Protection is **On** in the Setting menu. (p.63)
- The SHUTTER indicator on the projector's top lights blue when the shutter is closed. (pp.12, 79)
- The projector will shut down automatically when the set time on shutter management has passed. (p.63)
- The Power management function does not work when the shutter is closed. (p.59)

Sound Adjustment

Direct Operation

Volume

Press the VOLUME+/- buttons on the side control or on the remote control to adjust the volume. The volume dialog box appears on the screen for a few seconds.

Mute

Press the MUTE (Point ▼) button on the remote control to select **On** to temporarily turn off the sound. To turn the sound back on, press the MUTE (Point ▼) button again to select **Off** or press the VOLUME +/- buttons.

Menu Operation

- 1 Press the MENU button to display the On-Screen Menu. Use the Point ▲▼ buttons to select **Sound**. Press the Point ► or the SELECT button to access the submenu items.
- 2 Use the Point ▲▼ buttons to select the desired submenu item and press the SELECT button to access the selected item.

Volume

Press the Point ► button to turn up the volume; press the Point ◀ button to turn down the volume.

Built-in SP

Press the Point ▲▼ buttons to switch the Built-in SP function **On/Off**. When the Built-in SP sound is turned off, **Off** is displayed.

Mute

Press the SELECT button to switch the mute function **On/Off**. When the sound is turned off, **On** is displayed. Press the VOLUME +/- buttons again to turn the sound back on.

✓ **Note:**
*Sound function can not be operated via the remote control or the Screen Menu, when **Network** is selected in Input Menu.*

Side Control

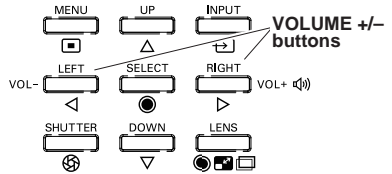

Remote Control

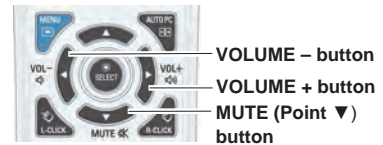

Volume Dialog Box

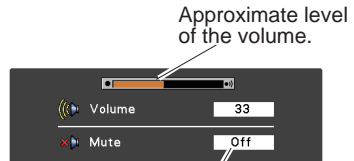

Press the Point ▼ button to set the Mute function **On** or **Off**. The dialog box disappears after 4 seconds.

Sound Menu



Operating with Remote Control

Using the remote control for some frequently used operations is advisable. Just pressing one of the buttons enables you to make the desired operation quickly without calling up the On-Screen Menu.

SHUTTER button

See pages 27, 63 for details.

IMAGE SEL. button

Press the IMAGE SEL. button on the remote control, the last stored image will be displayed on the screen for about 4 seconds. For its further functions, see pages 40 and 46 for details.

D.ZOOM button

Press the D.ZOOM button on the remote control to enter to the Digital zoom +/- mode. See page 43 for details.

LENS SHIFT button

See page 27 for details.

ZOOM buttons

Press the ZOOM buttons on the remote control to zoom in and out the image.

AUTO PC button

Press the AUTO PC button on the remote control to operate the Auto PC adj. function. The computer screen adjustment can be done easily by pressing this button. See page 37 for details.

SCREEN button

Press the SCREEN button on the remote control to select the desired screen size. The selected screen size symbol appears on the screen for 4 seconds. See pages 42-44 and 49-50 for details.

Press and hold the SCREEN button for more than 5 seconds to return all the screen size adjustment setting to the factory default setting.

INFO. button

Information display can be used to confirm the current operating condition of the projector and the signal being projected through the projector.

The information menu changes each time you press the INFO. button on the remote control as follows:

page 1/2 ➔ page 2/2 ➔ hide ➔ page 1/2 ➔

While the information menu is displayed, press the Point ◀▶ buttons to display the previous or next page.

The information window can also be selected from the menu.

Note:

- The H-sync freq. and V-sync freq. values described in the figure may be different from the actual values.
- SERIAL NO. is used to service the projector.

FOCUS buttons

Press the FOCUS buttons on the remote control to adjust focus of the image.

Remote Control

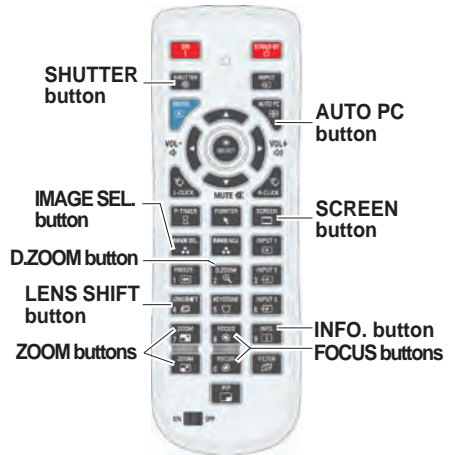

Note:

See the next page for the description of other buttons.

Information Menu



MOUSE POINTER button

Move the pointer on the screen with this button.

POINTER button

Press POINTER button on the remote control to display the Pointer on the screen. (see pages 32, 60)

P-TIMER button

Press the P-TIMER button on the remote control to operate the Count up/Count down function. See page 60 for details of Setting for the P-timer function.

To stop the count time, press the P-TIMER button. To cancel the P-timer function, press and hold the P-TIMER button for a few seconds.

IMAGE ADJ. button

Press the IMAGE ADJ. button on the remote control to display the On-Screen Menu of Image Adjustment. See pages 41-42 and 47-48 for details of its functions. To cancel its function, press the IMAGE ADJ. button directly over again.

FREEZE button

Press the FREEZE button on the remote control to freeze the picture on the screen, meanwhile, volume is muted. To cancel the FREEZE function, press the FREEZE button again or press any other button.

Fig.1 will appear when the Freeze function is working.

Fig.1



FILTER button

Press and hold the FILTER button for more than 5 seconds to operate electrically operated filter to replace the filter.

✓ **Note:**

- The filter cannot be rewound.
- When the filter is replaced, the total accumulated time of the filter use is automatically set to 0.

PIP button

Press the PIP button on the remote control several times until the desired mode of Picture in Picture appears. Each user mode (User 1-5) appears only when it has stored data.

Press and hold the PIP button for more than 3 seconds to display the setting dialog box of Picture in Picture. See pages 55-56 for details of Picture in Picture function.

Remote Control

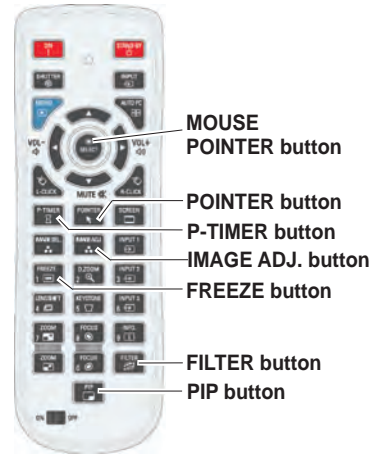

✓ **Note:**

See the previous page for the description of other buttons.

User 1 of PIP (example)



User 2 of PIP (example)



Keystone Correction

If a projected picture still has keystone distortion after pressing the AUTO PC button on the remote control, correct the image manually as follows:

Press the KEYSTONE button on the remote control to switch the Standard (for Vertical/Horizontal) /Corner correction adjustment. The Standard or Corner correction adjustment dialog box appears. Use the Point ▲▼◀▶ buttons to correct the Standard or Corner distortion. The Standard or Corner correction adjustment can be stored (see pages 44, 50).

Remote Control

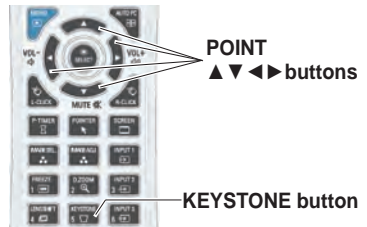

Standard



Reduce the lower width with the Point ▼ button.



Reduce the upper width with the Point ▲ button.



Reduce the right part with Point ▶ button.



Reduce the left part with Point ◀ button.



Corner correction



Press the KEYSTONE button on the remote control to switch Corner correction adjustment, press the SELECT button on the remote control to select the corner you want to adjust.

Reduce the top left corner part with the Point ▶▼ buttons.



Press the SELECT button

Reduce the top right corner part with the Point ◀▼ buttons.



Press the SELECT button



Reduce the bottom left corner part with the Point ▶▲ buttons.



Reduce the bottom right corner part with the Point ◀▲ buttons.

✓ Note:

- The white arrows indicate that there is no correction.
- A red arrow indicates the direction of correction.
- An arrow disappears at the maximum correction.
- If you press and hold the KEYSTONE button for more than 3 seconds while the Standard or Corner correction dialog box is being displayed, the Standard or Corner correction adjustment will be released.
- The Corner pattern can be set to **Off**, **Red**, **White** or **Blue** in the Corner pattern function. See "Keystone" on pages 44, 50.
- The adjustable range is limited depending on the input signal.
- Standard and Corner correction functions cannot be adjusted at the same time. If one of the functions is adjusted, and then the other one will be reset automatically.

The top left corner adjustment as an example:

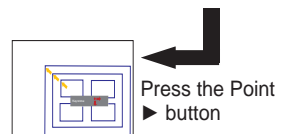
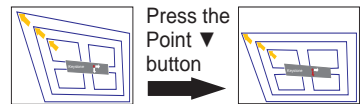

Pointer Function

You can move the Pointer of the projector with the remote control to emphasize a part of the projected image.

- 1 Press the POINTER button to activate the Pointer function.
- 2 Use the MOUSE POINTER button to move the Pointer.
- 3 To cancel the Pointer function, press the POINTER button again or press any other button.



MOUSE POINTER button

POINTER button

Dot



Arrow

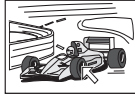

Finger

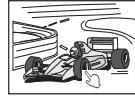

✓ **Note:**

You can choose the pattern of Pointer (**Dot/Arrow/Finger**) in the Setting Menu (p.60)

Wireless Mouse Operation

The remote control can be used as a wireless mouse for your computer.

- 1 Before operating the wireless mouse, connect your computer and the projector with a USB cable (p.19).
When the Pointer function is used, the wireless mouse is not available.
- 2 When a USB cable is connected to the computer and the projector, turn on the projector first, then the computer. If you turn on the computer first, the wireless mouse function may not operate properly.



MOUSE POINTER button

Move the pointer on the screen with this button.

L-CLICK button

Acts as left (click) mouse button while the projector and a computer are connected with a USB cable.

R-CLICK button

Acts as right (click) mouse button while the projector and a computer are connected with a USB cable.

Direct Operation

Side Control/Remote Control Operation

Side Control

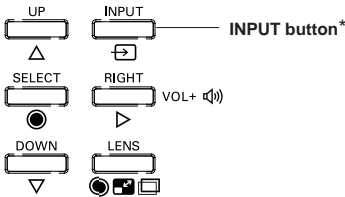

Remote Control

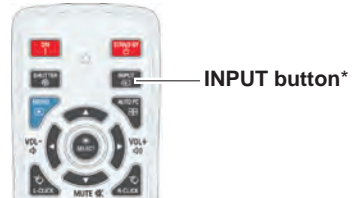

* Only the Input button function is set **Mode 1** in the Setting menu, the INPUT button is used for switching input source. (p.51)

The input source changes each time you press the INPUT button on the side control or the remote control as follows:

Input 1 → Input 2 → Input 3 → ...

Before using the INPUT button on the side control or the remote control, you must select a correct input source by On-Screen Menu and the latest input source will be displayed.

Remote Control Operation

Press the INPUT 1, INPUT 2, or INPUT 3 button on the remote control. The input source appears on the screen as you press each button. Select the connected input source.

INPUT 1 button

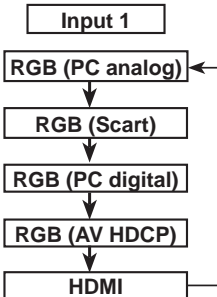

INPUT 2 button

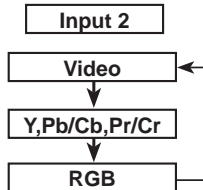

INPUT 3 button

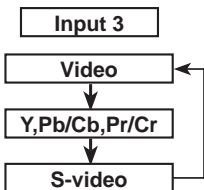

Remote Control

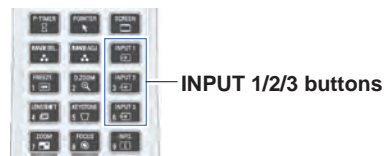

Computer Input Source Selection

Menu Operation

- 1 Press the MENU button to display the On-Screen Menu. Use the Point ▲▼ buttons to select **Input** and then press the Point ► or the SELECT button.
- 2 Use the Point ▲▼ buttons to select the desired input and then press the Point ► button to access the submenu items.
- 3 Use the Point ▲▼ buttons to select the desired source and then press the SELECT button.

WHEN SELECTING INPUT 1 (COMPUTER INPUT TERMINALS)

RGB(PC analog)

When your computer is connected to the INPUT 1 (ANALOG) terminal, select **RGB (PC analog)**.

✓ **Note:**

Input source changes if the INPUT 1 button on the remote control is pressed.

WHEN SELECTING INPUT 2 (5 BNC INPUT JACKS)

When connecting the computer output [5 BNC Type (Green, Blue, Red, Horiz. Sync, and Vert. Sync.)] from the computer to G, B, R, H/HV, and V jacks:

RGB

When your computer is connected to the INPUT 2 (5 BNC INPUT JACKS) terminal, select **RGB**.

INPUT MENU

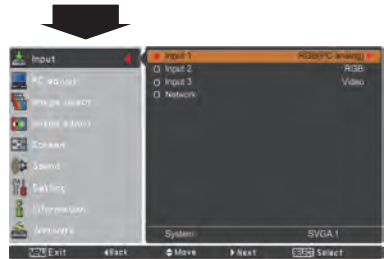
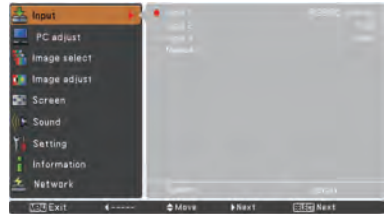

INPUT 1 MENU

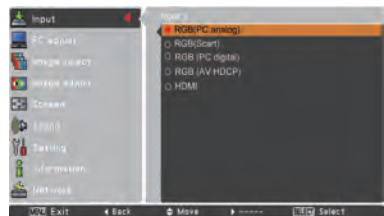

INPUT 2 MENU

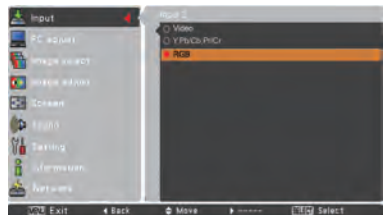

Video Input Source Selection

Menu Operation

- 1 Press the MENU button to display the On-Screen Menu. Use the Point ▲▼ buttons to select **Input** and then press the Point ► or the SELECT button.
- 2 Use the Point ▲▼ buttons to select the desired input and then press the Point ► button to access the submenu items.
- 3 Use the Point ▲▼ buttons to select the desired source and then press the SELECT button.

WHEN SELECTING INPUT 1 (COMPUTER INPUT TERMINALS)

When connecting to video equipment, select the type of Video source in the Source Select Menu.

RGB(Scart)

When scart video equipment is connected to the INPUT 1 (ANALOG) terminal, select **RGB (Scart)**.

HDMI

When the video signal is connected to the HDMI terminal, select **HDMI**.

RGB(AV HDCP)

If the HDCP-compatible signal source is connected to the INPUT 1 (DIGITAL) terminal, select **RGB (AV HDCP)**.

WHEN SELECTING INPUT 2 (5 BNC INPUT JACKS)

When connecting to video equipment, select the type of Video source in the Source Select Menu.

Video

When the video input signal is connected to the VIDEO jack, select **Video**.

Y,Pb/Cb,Pr/Cr

When the video input signal is connected to the Y-Pb/Cb-Pr/Cr jacks, select **Y,Pb/Cb,Pr/Cr**.

✓ Note:

- When the video input signal is connected to the Y-Pb/Cb-Pr/Cr jacks, **Y,Pb/Cb,Pr/Cr** takes precedence of **RGB**.
- Y,Pb/Cb,Pr/Cr input can accept the component signal and the analog RGB signal. When analog RGB signal is not recognized in Y,Pb/Cb,Pr/Cr input source, set to **RGB** input manually.

WHEN SELECTING INPUT 3 (AV TERMINALS)

When connecting to video equipment, select the type of Video source in the Source Select Menu.

Video

When the video input signal is connected to the VIDEO jack, select **Video**.

Y,Pb/Cb,Pr/Cr

When the video input signal is connected to the Y-Pb/Cb-Pr/Cr jacks, select **Y,Pb/Cb,Pr/Cr**.

S-video

When the video input signal is connected to the S-VIDEO jack, select **S-video**.

INPUT 1 MENU



INPUT 2 MENU



INPUT 3 MENU

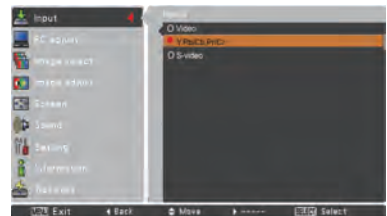

Computer System Selection

Automatic Multi-Scan System

This projector automatically tunes to various types of computers with its Multi-scan system and Auto PC adjustment. If a computer is selected as a signal source, this projector automatically detects the signal format and tunes to project a proper image without any additional settings. (Signal formats provided in this projector are shown on pages 82-83)

One of the following messages may appear when:

Auto When the projector cannot recognize the connected signal conforming to the provided PC Systems, **Auto** is displayed on the System Menu box and the Auto PC adjustment function works to display proper images. If the image is not projected properly, a manual adjustment is required (pp. 38-39).

---- There is no signal input from the computer. Check the connection between your computer and the projector. (See "Troubleshooting" on pp. 73-75.)

Mode 1 The preset system is manually adjusted in the PC adjust Menu. The adjusted data can be stored in **Mode 1-10** (pp.38-39).

SVGA 1 PC Systems provided in this projector is chosen. The projector chooses a proper system provided in the projector and displays it.

***Mode 1** and **SVGA 1** are examples.

Selecting Computer System Manually

PC system can also be selected manually.

- 1 Press the MENU button to display the On-Screen Menu. Use the Point **▲▼** buttons to select **Input** and then press the Point **▶** or the SELECT button.
- 2 Use the Point **▲▼** buttons to select **System** and then press the Point **▶** or the SELECT button.
- 3 Use the Point **▲▼** buttons to select the desired system and then press the SELECT button.

PC System Menu



The PC System Menu Selected system is displayed.

PC System Menu

Customized **Mode (1-10)** set in the PC adjust Menu (pp.38-39).

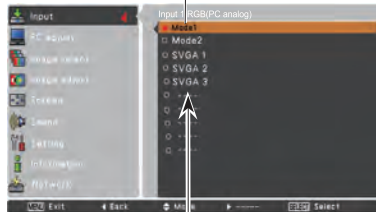

Systems in this dialog box can be selected.

Auto PC Adjustment

Auto PC Adjustment function is provided to automatically adjust Fine sync, Total dots, Position H and Position V to conform to your computer.

Direct Operation

The Auto PC adjustment function can be operated directly by pressing the AUTO PC button on the remote control.

Remote Control



Menu Operation

Auto PC adj.

- 1 Press the MENU button to display the On-Screen Menu. Use the Point ▲▼ buttons to select **PC adjust** and then press the Point ► or the SELECT button.
- 2 Use the Point ▲▼ buttons to select **Auto PC adj.** and then press the SELECT button.

To store the adjusted parameters:

The adjusted parameters from the Auto PC Adjustment can be stored in the projector. Once the parameters are stored, the setting can be done just by selecting Mode in PC SYSTEM Menu (p.36). See “Manual PC Adjustment” on pages 38-39.

✓ Note:

- *Fine sync, Total dots, Position H and Position V of certain computers cannot be fully adjusted with the Auto PC Adjustment function. When the image is not provided properly with this operation, manual adjustments are required. (pp.38-39)*
- *The Auto PC adjustment cannot be operated when 480i, 575i, 480p, 575p, 720p, 1035i, 1080i or 1080p is selected in the PC System Menu (p.36), or when the signal is coming from the HDMI or DVI-D terminal.*
- *Depending on the condition of signals and the type and length of cables, the signals may not be properly viewed.*

PC adjust Menu



Use the Point ▲▼ buttons to select **Auto PC adj.** and press the SELECT button.

Please wait... appears while the Auto PC adjustment is in process.

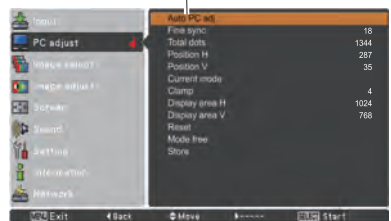

Manual PC Adjustment

Some computers employ special signal formats which may not be tuned by Multi-Scan system of this projector. Manual PC Adjustment enables you to precisely adjust several parameters to match those special signal formats. The projector has 10 independent memory areas to store those parameters manually adjusted. It allows you to recall the setting for a specific computer.

- 1 Press the MENU button to display the On-Screen Menu. Use the Point ▲▼ buttons to select **PC adjust** and then press the Point ► or the SELECT button.
- 2 Use the Point ▲▼ buttons to select the desired item and then press the SELECT button to display the adjustment dialog box. Use the Point ◀▶ buttons to adjust the setting value.

Fine sync

Use the Point ◀▶ buttons to adjust the value, eliminating a flicker from the image displayed (from 0 to 31).

Total dots

Use the Point ◀▶ buttons to adjust the number of total dots in one horizontal period to match your PC image.

Position H

Use the Point ◀▶ buttons to adjust the horizontal picture position.

Position V

Use the Point ◀▶ buttons to adjust the vertical picture position.

Current mode

Press the SELECT button to show H-sync freq. and V-sync freq. of the connected computer.

Clamp

Use the Point ◀▶ buttons to adjust the clamp level. When the image has dark bars, try this adjustment.

Display area H

Use the Point ◀▶ buttons to adjust the horizontal area displayed by this projector.

Display area V

Use the Point ◀▶ buttons to adjust the vertical area displayed by this projector.

PC adjust Menu

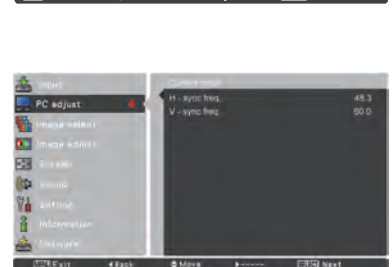

Reset

To reset the adjusted data, select **Reset** and press the SELECT button. A confirmation box appears and then select **Yes**. All adjustments will return to their previous figures.

Mode free

To clear the stored data, select **Mode free** and then press the Point ► or the SELECT button. Move the highlight to the Mode that you want to clear and then press the SELECT button.

Store

To store the adjusted data, select **Store** and then press the Point ► or the SELECT button. Move the highlight to one of the Modes 1 to 10 in which you want to store, and then press the SELECT button.

Mode free



This mode has stored parameters.



Values of **Total dots**, **Position H**, **Position V**, **Display area H** and **Display area V**.

Press the **SELECT** button to clear the stored data.

Store



Vacant

Press the **MENU** button to close this dialog box.

Press the **SELECT** button to store the data.

✓ **Note:**

- **Display area (H/V)** cannot be selected when **480i**, **575i**, **480p**, **575p**, **720p**, **1035i**, **1080i** or **1080p** is selected in the PC System Menu (p.36).
- When input computer signal to the projector, PC adjust function will become available.

Image Level Selection

Direct Operation

The Image Selection function can be operated directly by pressing the IMAGE SEL. button on the remote control. The last stored image will be displayed on the screen for about 4 seconds.



Menu Operation

- 1 Press the MENU button to display the On-Screen Menu. Use the Point ▲ ▼ buttons to select **Image select** and then press the Point ► or the SELECT button. The factory default setting is Standard.
- 2 Use the Point ▲ ▼ buttons to select the desired item and then press the SELECT button.

* The factory default setting is Standard.

Dynamic

For viewing pictures in a bright room.

Standard

Normal picture level preset on the projector.

Real

Picture level with improved halftone for graphics.

Image 1–10

User preset picture adjustment in the Image adjust Menu. (pp.41-42)

Image select Menu

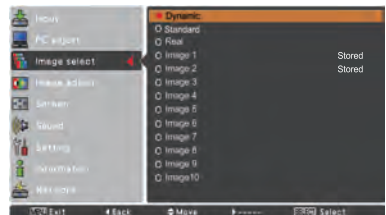
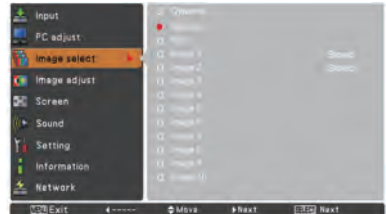

Image Adjustment

- 1 Press the MENU button to display the On-Screen Menu. Use the Point ▲▼ buttons to select **Image adjust** and then press the Point ► or the SELECT button.
- 2 Use the Point ▲▼ buttons to select the desired item and then press the SELECT button to display the adjustment dialog box. Use the Point ◀▶ buttons to adjust the setting value.

Contrast

Press the Point ◀ button to decrease the contrast; press the Point ► button to increase the contrast (from 0 to 63).

Brightness

Press the Point ◀ button to decrease the brightness; press the Point ► button to increase the brightness (from 0 to 63).

Iris

This iris function effectively increase the contrast intensity. Press the Point ◀▶ buttons to select Off or On. Off Disabled. On Contrast is prioritized over brightness.

Color temp.

Use the Point ◀▶ buttons to select the desired Color temp. level (High, Mid, Low or XLow).

White balance (Red/Green/Blue)

Press the Point ◀ button to lighten R/G/B tone; press the Point ► button to deepen R/G/B tone (from 0 to 63).

Offset (Red/Green/Blue)

Press the Point ◀ button to lighten R/G/B tone of the black level of an image; press the Point ► button to deepen R/G/B tone of the black level of an image.

Sharpness

Press the Point ◀ button to decrease the sharpness of the image; press the Point ► button to increase the sharpness of the image (from 0 to 31).

Gamma

Use the Point ◀▶ buttons to adjust the gamma value to obtain a better balance of contrast (from 0 to 15).

Image adjust Menu



Selected Image mode



Use the Point ◀▶ buttons to adjust the setting value.



✓ **Note:**

When White balance Red, Green or Blue is adjusted, Color temp. will change to Adj..

Reset

To reset the adjusted data, select **Reset** and press the SELECT button. A confirmation box appears and then select **Yes**. All adjustments will return to their previous figures.

Store

To store the adjusted data, select **Store** and press the Point ► or the SELECT button. Use the Point ▲▼ buttons to select one from Image 1 to 10 and press the SELECT button.

A confirmation box appears and then select **Yes**. Stored data can be called up by selecting an **Image (1-10)** in the Image Mode Selection on page 40.

Store

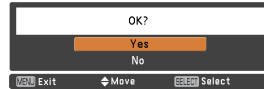
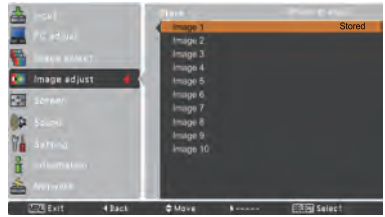

A confirmation box appears and then select **Yes**.

Screen Size Adjustment

Select the desired screen size that conforms to the input signal source.

- 1 Press the MENU button to display the On-Screen Menu. Use the Point ▲▼ buttons to select **Screen** and then press the Point ► or the SELECT button.
- 2 Use the Point ▲▼ buttons select the desired item and then press the SELECT button.

Normal

Provide the image within a screen size keeping its original aspect ratio.

Full

Provide the image to fit full screen size.

Wide (16:9)

Provide the image at the 16:9 wide screen ratio.

Zoom

Scale the image proportionally to fit the entire screen. Either side of image may go over the screen.

True

Provide the image in its original size. When the original image size is larger than the panel size (1920 x 1200), and **16:9** or **4:3** is selected in Screen aspect, the projector goes to the panning mode automatically. Use the Point ▲▼◀▶ buttons to pan the image. When adjusted, the arrows will turn red. When reaching to the correction limits, the arrows will disappear.

Custom

Provide the last stored aspect screen image.

SCREEN MENU

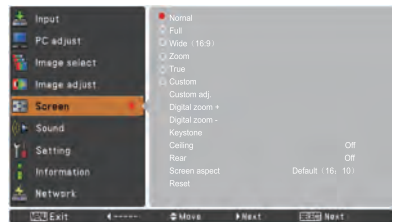

✓ Note:

- The projector cannot normally display any resolution higher than 1920 x 1200. If your computer's screen resolution is higher than 1920 x 1200, lower the resolution before connecting the projector.
- The image data other than 1920 x 1200 is modified to fit the screen size in initial mode.
- **Full, Zoom, True, Custom adj., and Digital zoom +/-** cannot be selected when no signal is detected in the PC System Menu. (p.36)

Custom adj.

Adjust the screen scale and position manually with this function.

Press the Point ► button or the SELECT button at **Custom adj.** and **Custom adj.** is displayed on the screen, you can use the Point ▲▼ buttons to choose the item you want to adjust.

Scale H/V Adjust the Horizontal/Vertical screen scale.

H&V When set to **On**, the aspect ratio is fixed.

Scale V appears dim and becomes unavailable. Adjust **Scale H**, and then the screen scale is automatically modified based on the aspect ratio.

Position H/V ... Adjust the Horizontal/Vertical screen position.

Common Save the adjusted scale to all the inputs. Press the SELECT button at **Common** to display a confirmation box. To save the scale, press the SELECT button at **Yes**. When **Custom** is selected, the saved scale is used.

Reset Reset all the adjusted values. Press the SELECT button at **Reset** to display a confirmation box. To reset, press the SELECT button at **Yes**.

Custom adj.



✓ **Note:**

- When no signal is detected, **Normal** is set automatically and the **Aspect** dialog box disappears.
- The adjustable range for **Scale H/V** and **Position H/V** is limited depending on the input signal.

Digital zoom +

Select **Digital zoom +**. The On-Screen Menu disappears and **D. zoom +** appears. Press the SELECT button to expand the image size. Use the Point ▲▼◀▶ buttons to pan the image. The Panning function can work only when the image is larger than the screen size.

You can also enter the Digital zoom + mode by pressing the D.ZOOM button on the remote control.

Digital zoom -

Select **Digital zoom -**. The On-Screen Menu disappears and **D. zoom -** appears. Press the SELECT button to compress image size.

The projected image can be also compressed by pressing the D.ZOOM button on the remote control.

You can also enter the Digital zoom - mode by pressing the D.ZOOM button on the remote control.

To return to the previous screen size, select a screen size from the Screen Size Adjustment Menu or select an input source from the Input Source Selection Menu (see pages 33-35) again or adjust the screen size with the D.ZOOM button.

✓ **Note:**

- The panning function may not operate properly if the stored Mode in the PC adjust Menu is used (p.39).
- The minimum compression ratio is limited depending on the input signal, when the Keystone function is working or when the custom is selected for the screen size.
- **True** and **Digital zoom +/-** cannot be selected when **480i**, **575i**, **480p** or **575p** is selected in the PC System Menu (p.36).
- **Digital zoom +/-** cannot be selected when **True** is selected.
- **Digital zoom -** cannot be operated when **Custom** is selected.

Keystone

This function is used to adjust keystone distortion of the projected image. Use the Point ▲▼ buttons to choose the item you want to adjust.

Standard

Adjust the Horizontal/Vertical keystone distortion of the projected image.

Corner correction

Adjust the corner distortion of the projected image.

Corner pattern

Choose a Corner pattern mode among **Red**, **White**, **Blue**, and **Off**.

Store

Store Keep the keystone correction even when the AC power cord is unplugged.

Reset Release the keystone correction when the AC power cord is unplugged.

Press the KEYSTONE button on the remote control to switch the Standard (for Vertical/Horizontal) / Corner correction adjustment. The Standard or Corner correction adjustment dialog box appears. Use the Point ▲▼◀▶ buttons to correct the Standard or Corner distortion (p.31).

Ceiling

When this function is set to **On**, the picture will be top/bottom and left/right reversed. This function is used to project the image from a ceiling-mounted projector.

Rear

When this function is set to **On**, the picture will be left/right reversed. This function is used to project the image from rear of the screen.

Screen aspect

This function is used to project the image to a 4:3 or 16:9 projection screen.

Default (16:10)16:10 is the aspect of the LCD panel.
The original Screen Menu is available.

16:9 Set to a 16:9 projection screen.

4:3Set to a 4:3 projection screen.

Reset

This function returns all adjusted values to the factory default settings. Press the SELECT button at **Reset** to display a confirmation box. To reset, press the SELECT button at **Yes**.

Keystone



Ceiling

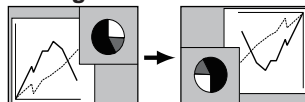

Rear

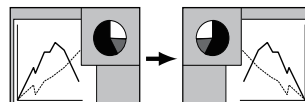

✓ Note:

- **Natural wide** cannot be selected when **720p**, **1035i**, **1080i** or **1080p** is selected on AV System Menu (p.45).
- When the 16:9 function is selected, **Wide (16:9)** is not available in the PC and AV screen (pp.42, 49).
- When the 4:3 function is selected, **Natural wide** is not available in the AV screen (p.49).

Video System Selection

- 1 Press the MENU button to display the On-Screen Menu. Use the Point ▲▼ buttons to select **Input** and then press the Point ► or the SELECT button.
- 2 Use the Point ▲▼ buttons to select **System** and then press the Point ► or the SELECT button.
- 3 Use the Point ▲▼ buttons to select the desired system and then press the SELECT button.

Video Jack or S-video Jack

Auto

The projector automatically detects an incoming video system, and adjusts itself to optimize its performance. When Video System is **PAL-M** or **PAL-N**, select the system manually.

PAL/SECAM/NTSC/NTSC4.43/PAL-M/PAL-N

If the projector cannot reproduce proper video image, select a specific broadcast signal format from among **PAL**, **SECAM**, **NTSC**, **NTSC 4.43**, **PAL-M**, and **PAL-N**.

AV System Menu (Video or S-video)

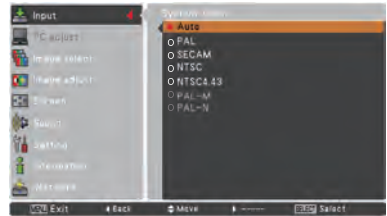

Y, Pb/Cb, Pr/Cr Jacks

Auto

The projector automatically detects an incoming video signal, and adjusts itself to optimize its performance. When the Video System is **1035i**, **1080i** or **1080p**, select the system manually.

Y, Pb/Cb, Pr/Cr SIGNAL FORMAT

If the projector cannot reproduce proper video image, select a specific component video signal format from among **480i**, **575i**, **480p**, **575p**, **720p**, **1035i**, **1080i**, and **1080p**.

AV System Menu (Y, Pb/Cb, Pr/Cr)



✓ Note:

The AV System Menu cannot be selected when selecting **RGB (Scart)**.

Image Level Selection

Direct Operation

The Image Selection function can be operated directly by pressing the IMAGE SEL. button on the remote control. The last stored image will be displayed on the screen for about 4 seconds.



Menu Operation

- 1 Press the MENU button to display the On-Screen Menu. Use the Point ▲ ▼ buttons to select **Image select** and then press the Point ► or the SELECT button.
- 2 Use the Point ▲ ▼ buttons to select the desired item and then press the SELECT button.

* The factory default setting is Standard.

Dynamic

For viewing pictures in a bright room.

Standard

Normal picture level preset on the projector.

Natural

Natural picture level preset on the projector.

Cinema

Picture level adjusted with fine tone.

Image 1–10

User preset picture adjustment in the Image adjust Menu. (p.48)

Image select Menu

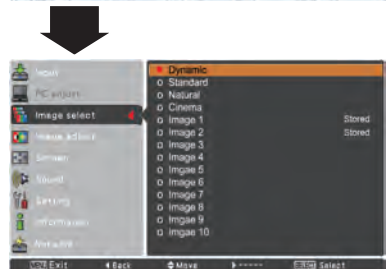
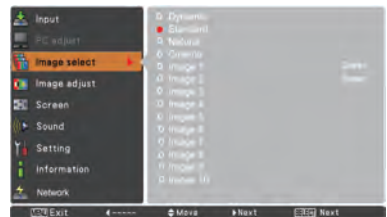

Image Adjustment

- 1 Press the MENU button to display the On-Screen Menu. Use the Point ▲▼ buttons to select **Image adjust** and then press the Point ► or the SELECT button.
- 2 Use the Point ▲▼ buttons to select the desired item and then press the SELECT button to display the adjustment dialog box. Use the Point ◀▶ buttons to adjust the setting value.

Image adjust Menu



Selected Image mode



Use the Point ◀▶ buttons to adjust the setting value.



Contrast

Press the Point ◀ button to decrease the contrast; press the Point ► button to increase the contrast (from 0 to 63).

Brightness

Press the Point ◀ button to decrease the brightness; press the Point ► button to increase the brightness (from 0 to 63).

Color

Press the Point ◀ button to decrease the intensity of the color; press the Point ► button to increase the intensity of the color (from 0 to 63).

Tint

Press the Point ◀▶ buttons to adjust the tint value to get a proper color balance (from 0 to 63).

Iris

This iris function effectively increase the contrast intensity. Press the Point ◀▶ buttons to select Off or On.
 Off Disabled.
 On Contrast is prioritized over brightness.

Color temp.

Use the Point ◀▶ buttons to select the desired Color temp. level (**High**, **Mid**, **Low** or **XLow**).

White balance (Red/Green/Blue)

Press the Point ◀ button to lighten **R/G/B** tone; press the Point ► button to deepen **R/G/B** tone (from 0 to 63).

✓ **Note:**

- When White balance Red, Green or Blue is adjusted, the Color temp. level will change to **Adj.**
- **Tint** cannot be selected when the video system is **PAL**, **SECAM**, **PAL-M** or **PAL-N** (p.45).

Offset (Red/Green/Blue)

Press the Point ◀ button to lighten R/G/B tone of the black level of an image; press the Point ▶ button to deepen R/G/B tone of the black level of an image (from 0 to 63).

Sharpness

Press the Point ◀ button to decrease the sharpness of the image; press the Point ▶ button to increase the sharpness of the image (from 0 to 31).

Gamma

Use the Point ◀▶ buttons to adjust the gamma value to obtain a better balance of contrast (from 0 to 15).

Noise reduction

Noise interference on the screen can be reduced. Press the Point ◀▶ buttons to change the noise reduction mode.

Off..... Noise reduction mode is **Off**.

On..... Noise reduction mode is **On**.

Progressive

An interlaced video signal can be displayed in progressive mode. Press the Point ◀▶ buttons to change the progressive scan mode.

Off..... Progressive scan mode is **Off**.

On..... Progressive scan mode is **On**.

Film..... For watching a film. With this function, the projector reproduces pictures faithful to the original film quality.

Reset

To reset the adjusted data, select **Reset** and press the SELECT button. A confirmation box appears and then select **Yes**. All adjustments will return to their previous figures.

Store

To store the adjusted data, select **Store** and press the Point ▶ or the SELECT button. Use the Point ▲▼ buttons to select one from Images 1 to 10 and press the SELECT button.

A confirmation box appears and then select **Yes**. Stored data can be called up by selecting an **Image (1-10)** in the Image Mode Selection on page 46.

✓ **Note:**

- **Progressive** cannot be selected when **480p**, **575p**, **720p**, or **1080p** is selected (p.45).
- **Noise reduction** cannot be selected with the computer input and when the video signal format is **1080p** (p.45).



Store

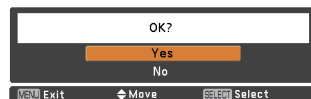
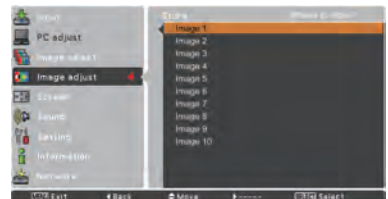

A confirmation box appears and then select **Yes**.

Screen Size Adjustment

- 1 Press the MENU button to display the On-Screen Menu. Use the Point ▲▼ buttons to select **Screen** and then press the Point ► or the SELECT button.
- 2 Use the Point ▲▼ buttons to select the desired item and then press the SELECT button.

Normal

Provide the image within a screen size keeping its original aspect ratio.

Full

Provide the image to fit full screen size.

Wide (16:9)

Provide the image at the 16:9 wide screen ratio.

Zoom

Scale the image proportionally to fit the entire screen. Either side of image may go over the screen.

Natural Wide

Expand the right and left side of images naturally without changing the center areas.

Custom

Provide the last stored aspect screen image.

Custom adj.

Adjust the screen scale and position manually with this function.

Press the **Point ►** button at **Custom adj.** and the Custom adjustment menu is displayed on the screen, you can use the Point ▲▼ buttons to choose the item you want to adjust.

Scale H/V Adjust the Horizontal/Vertical screen scale.

H&V.....When set to **On**, the aspect ratio is fixed. **Scale V** appears dimmed and becomes unavailable. Adjust **Scale H**, then the screen scale is automatically modified based on the aspect ratio.

Position H/V...Adjust the Horizontal/Vertical screen position.

Common.....Save the adjusted scale or position to all the inputs. Press the SELECT button at Common to display a confirmation box. To save the scale or position, press the SELECT button at "Yes", When Custom is selected, the saved scale or position is used.

Reset.....Reset all the adjusted values. Press the SELECT button at **Reset** to display a confirmation box. To reset, press the SELECT button at **Yes**.

Custom adj.

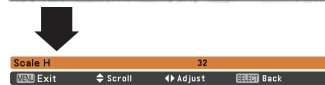

✓ **Note:**

- When no signal is detected, **Normal** is set automatically and the Aspect dialog box disappears.
- The adjustable range for Scale H/V and Position H/V are limited depending on the input signal.
- **Natural wide** cannot be selected when **720p, 1035i, 1080i or 1080p** is selected on AV System Menu (p.45).

Keystone

This function is used to adjust keystone distortion of the projected image. Use the Point ▲ ▼ buttons to choose the item you want to adjust.

Standard

Adjust the Horizontal/Vertical keystone distortion of the projected image.

Corner correction

Adjust the corner distortion of the projected image.

Corner pattern

Choose a Corner pattern mode among **Red**, **White**, **Blue**, and **Off**.

Store

Store ... Keep the keystone correction even when the AC power cord is unplugged.

Reset... Release the keystone correction when the AC power cord is unplugged.

Press the KEYSTONE button on the remote control to switch the Standard (for Vertical/Horizontal) / Corner correction adjustment. The Standard or Corner correction adjustment dialog box appears. Use the Point ▲ ▼ ◀ ▶ buttons to correct the Standard or Corner distortion. (p.31)

Keystone



Ceiling

When this function is set to **On**, the picture will be top/bottom and left/right reversed. This function is used to project the image from a ceiling-mounted projector.

Ceiling

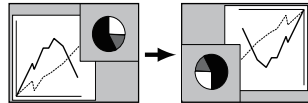

Rear

When this function is set to **On**, the picture will be left/right reversed. This function is used to project the image from rear of the screen.

Rear

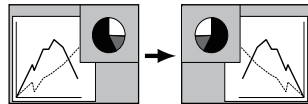

Screen aspect

This function is used to project the image to a 4:3 or 16:9 projection screen.

- Default (16:10)** 16:10 is the aspect of the LCD panel. The original Screen Menu is available.
- 16:9** Set to a 16:9 projection screen.
- 4:3** Set to a 4:3 projection screen.

Reset

This function returns all adjusted values to the factory default settings. Press the SELECT button at **Reset** to display a confirmation box. To reset, press the SELECT button at **Yes**.

✓ Note:

- When the 16:9 function is selected, **Wide (16:9)** is not available in the PC and AV screen (pp.42, 49).
- When the 4:3 function is selected, **Natural wide** is not available in the AV screen (p.49).

Setting

This projector has a Setting menu that allows you to set up the other various functions described below.

- 1 Press the MENU button to display the On-Screen Menu. Press the Point ▲▼ buttons to select **Setting** and press the Point ► or the SELECT button to access the submenu items.
- 2 Use the Point ▲▼ buttons to select the desired item and then press the Point ► or the SELECT button to access the selected item.
- 3 Use the Point ▲▼ buttons to select the desired item and then press the SELECT button.

Language

The language used in the On-Screen Menu is available in English, German, French, Italian, Spanish, Portuguese, Dutch, Swedish, Russian, Chinese, Korean and Japanese.

Menu

Position

This function is used to change the position of the On-Screen Menu. Select **Position** and press the SELECT button.

The Position changes each time you press the SELECT button as follows.

the center → the bottom left → the bottom right → the top left → the top right → the center →.....

Menu size

This function is used to change the display size of the On-Screen Menu. Select **Menu size** and press the SELECT button.

Normal...Display the On-Screen Menu on the screen in its normal size.

Double...Display the On-Screen Menu on the screen in its double normal size.

Input button

This function detects the input signal automatically. When a signal is found, the search will stop. Use the Point ▲▼ buttons to select one of the following options.

Mode 1..... Input search will not work.

Mode 2..... Input search works under the following situation:

- When pressing the INPUT button on the side control or the remote control.

Mode 3..... Input search works under the following situation:

- When turning on the projector by pressing the ON/STAND-BY button on the side control or pressing the ON button on the remote control.
- When pressing the INPUT button on the remote control or on the side control.
- When no signal is detected.

Setting Menu



Language

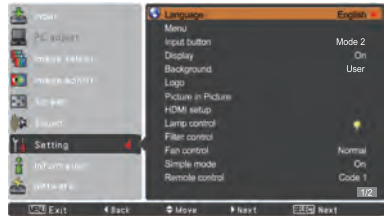

Position



✓ Note:

When the 4:3 function is selected in Screen aspect, **Double** is not available; it will be forced to return to **Normal** in Menu size.

✓ Note:

•While **Input button** is set to **Mode 3**, and no signal is detected, if the **Shutter** or **Freeze** function is active, cancel it to activate the **Input search**.

•Only the last selected input source can be detected.

•If the **INPUT**, **INPUT 1**, **INPUT 2**, **INPUT 3**, **ON / STAND-BY** or **MENU** button is pressed during **Input search** is in progress, **Input search** will stop and go back to the previous input signal.

Display

This function decides whether to display On-Screen Displays.

- On**..... Show all the On-Screen displays. Use this function when you want to project images after the lamp becomes bright enough. The factory default setting is in this option.
- Countdown Off**.... Show the input image instead of the countdown when turning on the projector. Use this function when you want to project the image as early as possible even when the lamp is not bright enough.
- Off** Hide the On-Screen Displays except:
 - **On-Screen Menu**
 - **Power off?** (p.24)
 - **No signal** for Power management. (p.59)
 - **Please wait ...**
 - **White Arrows** for panning mode (p.42)
 - **P-timer**
 - **Simple mode**
 - **Video delay control**
 - **Picture in Picture**
 - **Corner pattern**

Background

Select the background screen for when no input signal is detected. Press the Point ▲▼ buttons to switch among each option.

- Blue**.....Project a blue background.
- User**.....Project an image captured in the Logo setting. It is invalid when there is no image.
- Black**.....Project a black background.

Logo (Logo and Logo PIN code lock settings)

This function allows you to customize the screen logo with **Logo select**, **capture**, **Logo PIN code lock** and **Logo PIN code change** functions.

✓ **Note:**

When **On** is selected in the **Logo PIN code lock** function, **Logo select**, **Capture** and **Logo PIN code change** cannot be selected.

Logo select

This function decides on the starting-up display from among following options.

- Off** Show the countdown display only.
- User**..... Show the image you capture.
- Default** .. Show the factory-set logo.

Logo select

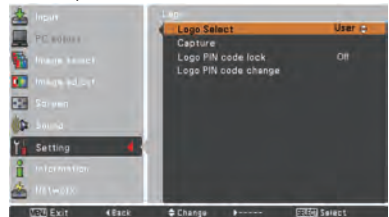
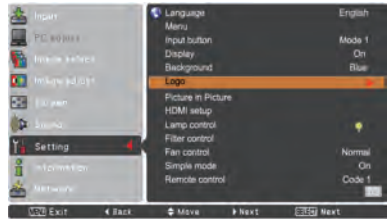

Capture

This function enables you to capture an image being projected to use it for a starting-up display or interval of presentations.

Select **Capture** and press the SELECT button. A confirmation box appears and select **Yes** to capture the projected image.

After capturing the projected image, go to the Logo select function and set it to **User**. Then the captured image will be displayed the next time you turn on the projector.

To cancel the capture function, select **Yes** in the "Quit?" confirmation box.

- ✓ **Note:**
- Before capturing an image, select **Standard** in the Image Select Menu to capture a proper image (pp.40, 46).
 - A signal from a computer can be captured up to WUXGA (1920 x 1200).
 - When capturing the image that has been adjusted by the Keystone function, the adjusted data is automatically reset and the projector captures an image without keystone correction.
 - When **Logo PIN code lock** is set to **On**, **Capture** cannot be selected.
 - When starting to capture a new image, the previously stored image is cleared even if you cancel the capturing.
 - When there is no captured image or it is interrupted while capturing an image, **User** can not be selected, you can only switch between **Default** and **Off**.
 - Capture function is not available when the Picture in Picture function is set to **User 1-5**.

Capture

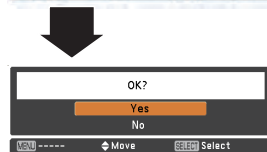
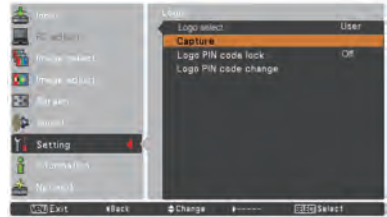

Logo PIN code lock

This function prevents an unauthorized person from changing the screen logo.

- On**..... The screen logo cannot be changed without a Logo PIN code.
- Off** The screen logo can be changed freely from the Logo Menu (p.52).

If you want to change the **Logo PIN code lock** setting, press the SELECT button and the Logo PIN code dialog box appears. Enter a Logo PIN code by following the steps below. The initial **Logo PIN code** is set to "4321" at the factory.

Logo PIN code lock

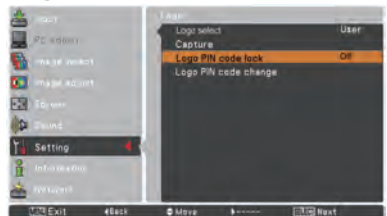

Enter a Logo PIN code

Use the Point ▲▼ buttons on the side control or Number buttons on the remote control to enter a number.

When using side control

Use the Point ▲▼ buttons on the side control to select a number. Press the Point ► button to fix the number and move the red frame pointer to the next box. The number changes to *. If you fix an incorrect number, use the Point ◀ button to move the pointer to the number you want to correct, and then enter the correct number.

Repeat this step to complete entering a four-digit number.

After entering the four-digit number, move the pointer to "Set". Press the SELECT button so that you can start to operate the projector.

When using remote control

Press the Number buttons on the remote control to enter a number (p.14). When you complete entering a four-digit number, the pointer moves to "Set". Press the SELECT button so that you can start to operate the projector.

If you enter an incorrect Logo PIN code, **Logo PIN code** and the number (****) will turn red for a moment. Enter the correct Logo PIN code all over again.

Change the Logo PIN code lock setting

Use the Point ▲▼ buttons to switch **On** or **Off**, and then press the SELECT button to close the dialog box.

Logo PIN code change

Logo PIN code can be changed to your desired four-digit number. Press the SELECT button to select Logo PIN code change. Current logo PIN code dialog box appears, use the Point ▲▼ buttons to enter the current code. The New Logo PIN code input dialog box appears. Set a new Logo PIN code, confirmation box appears, choose Yes to set the new Logo PIN code.

Be sure to note the new Logo PIN code and keep it on hand. If you lost the number, you could no longer change the Logo PIN code setting.

CAUTION:

WHEN YOU HAVE CHANGED THE LOGO PIN CODE, WRITE DOWN THE NEW PIN CODE IN COLUMN OF THE LOGO PIN CODE NO. MEMO ON PAGE 87, AND KEEP IT SECURELY. SHOULD THE LOGO PIN CODE BE LOST OR FORGOTTEN, THE LOGO PIN CODE SETTING CAN NO LONGER BE CHANGED.

Enter a Logo PIN code



After a correct Logo PIN code is entered, the following dialog box appears.

Change the Logo PIN code lock setting

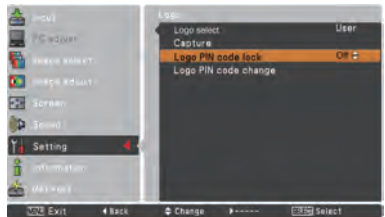

Change the Logo PIN code

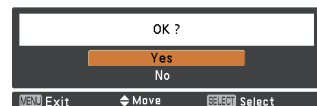
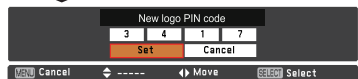
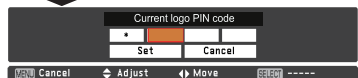
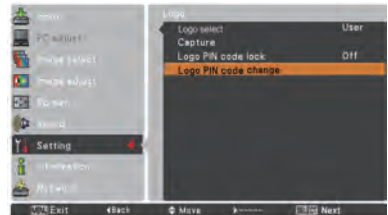

Picture in Picture

This function is used to project two images simultaneously by placing a separate small sub screen within or next to the main screen.

Use the Point ▲▼ buttons to select **Picture in Picture** and then press the SELECT button to display a dialog box. You can also display the dialog box by pressing and holding the PIP button on the remote control for more than 3 seconds. Only the sound from the source of Main picture is valid, while the source of Sub picture cannot output the sound. (In **P in P**, the larger picture is main picture, and the smaller one is sub picture; in **P by P**, the left picture is main picture, and the right one is sub picture.)

User setting

Show the selected mode (**Off/User 1-5**) and its status (**Stored/Free/ Adj.**). **User 1** and **User 2** have stored default values. See page 30 for details.

P in P/P by P

P in P: Provide the images of Main picture and Sub picture at the ratio of Screen aspect in the Screen Menu.

P by P: Provide the images of Main picture and Sub picture at the ratio of 4:3.

Main picture / Sub picture

- Input.....** Select an input from Input 1-3.
- Source...** Select an input source. The display varies depending on the selected input.
- Size.....** Select the display size. Main picture can be changed between 10 and 100%, and Sub picture can be changed between 10 to 50% in increments of 10%. When P by P is selected in Mode, the projection size is fixed to 50%.
- Position...** Press the SELECT button at Position and the display position setting screen appears.

Use the Point ▲▼◀▶ buttons to adjust the display position of active frame indicated in white. The frame will disappear after 10 seconds or when the SELECT button is pressed.

Selecting the Main picture or Sub picture

During Picture in Picture mode, and being undisplayed On Screen Menu, press the SELECT button to select Main or Sub picture. (A red frame will be displayed on the selected picture.)

Switching Input and Source

When selecting Main picture or Sub picture, input and source can be set by pressing the INPUT button on the side control or INPUT 1/2/3 button on the remote control. Operation on the On Screen Menu is not necessary.

Picture in Picture

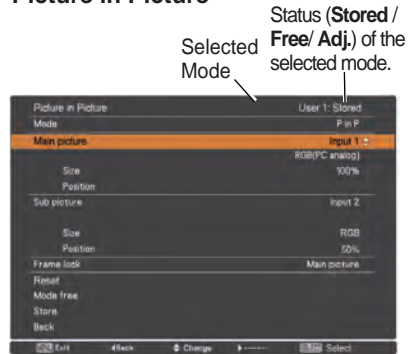

✓ **Note:**

When PIP is selected, screen is not available.

Position Menu

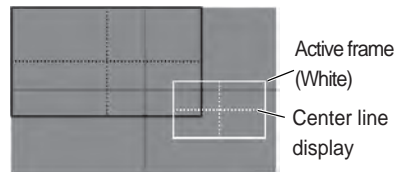

✓ **Note:**

- The Picture in Picture function is not available depending on the input signals and the selected input terminals. Refer to **List of Picture in Picture** for details. (p.89)
- When the input signal(s) is/are incompatible, X mark will be displayed for 10 seconds on the Main/Sub picture.

Frame lock

Set the Frame Lock to Main picture or Sub picture.

Reset

Press the SELECT button at **Reset** to display a confirmation box. To reset, press the SELECT button at **Yes**.

Mode free

Delete the data stored in the Mode and return to **Free**. Use the Point ▲ ▼ buttons to select **Mode free** and press the SELECT button to show the **Where to free?** dialog box. Move the highlight to one of the mode (**User 1 - 5**) which you want to delete and press the SELECT button. Then the confirmation box appears. To delete, select **Yes**.

Store

Store the adjusted data in the **User 1-5**. Use the Point ▲ ▼ buttons to select **Store** and press the SELECT button to show the **Where to store?** dialog box. Move the highlight to one of the mode (**User 1 - 5**) which you want to store and press the SELECT button. Then the confirmation box appears. To store adjusted data, select **Yes**.

To store the adjusted data.



Return to Picture in Picture menu.

HDMI setup

This function is only used for HDMI input source.

Image

Select **Normal** or **Enhanced** to match the video range setting of your HDMI Digital RGB equipment.

Sound

HDMI: When using the HDMI cable, select **HDMI**.

Both video and audio are transferred and you need not to connect any additional cables for audio.

AUDIO 1 : When using the DVI-HDMI cable, select **AUDIO 1** and connect the audio cable to AUDIO 1 terminal.

The names for the output setting of Digital RGB vary from equipment to equipment. For details, refer to the user manual of your Digital RGB equipment.

When the black parts of the image are destroyed or stand out, please switch to **Normal** or **Enhanced**, and then switch the output type of the HDMI Digital RGB output equipment.

HDMI setup



Lamp control

Lamp control

This function allows you to change brightness of the screen.

- ⦿ Auto Brightness according to the input signal.
- ⦿ Normal . . . Normal brightness.
- ⦿ 1 Eco 1 Lower brightness and decrease of fan speed. Lower brightness reduces the lamp power consumption and extends the lamp life.
- ⦿ 2 Eco 2 Lower brightness and increase of fan speed. Lower brightness reduces the lamp power consumption and extends the lamp life. It is recommended to use Eco 2 when using the projector continuously over a long period of time. The fan noise becomes louder in Eco 2 than in Eco 1. Select the suitable mode for the operating environment.

✓ **Note:**
The fan noise becomes louder in Eco 2 than in Eco 1. Select the suitable mode for the operating environment.

Lamp life control

Select the lamp operation when the total lighting time of a lamp exceeds the recommended total hours of use.

Mode 1 The lamp can be turned on even after exceeding the recommended total hours of use.

Mode 2 The lamp can be turned on even after exceeding the recommended total hours of use. But the projector turns off automatically after 3 minutes.

- ✓ **Note:**
- *Lamp mode cannot be changed for a while after turning on the projector. Lamp needs some time to stabilize after the power is turned on. Stored lamp mode will be active after the lamp is stabilized.*
 - *If **Mode 2** has been selected and the projection lamp exceeds the recommended total hours of use, the replacement icon will be displayed at the time of power-on. Then the projector will turn off after 3 minutes.*

Lamp replacement icon



The Lamp replacement icon will not appear when the Display function is set to **Off** (p.52), during "Freeze" (p.30), or "Shutter" (p.27).

Lamp life control

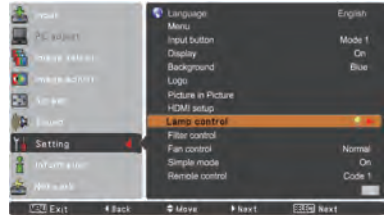

Filter control

You can replace the filter with this function. Press the SELECT button at **Filter control** to display a confirmation box. To replace, press the SELECT button at **Yes** and the electrically operated filter starts to scroll.

✓ **Note:**

- Filter replacement icon and **Please wait...** message appear on the screen when the filter is being scrolled.
- The filter cannot be rewound.
- When the filter is replaced, the total accumulated time of the filter use is automatically set to 0.

Fan control

Choose the running speed of cooling fans from the following options.

Normal .. Operate in this mode under normal conditions.

Max..... Use this mode when you want to increase the cooling effect when operating the projector in high ambient temperature environment. Fan noise is louder than **Normal**.

Simple mode

This function decides whether to activate the simple mode.

Off . . . Simple mode function is off.

On . . . Only the simple mode buttons are active.

✓ **Note:**

Warning icon and **Simple mode : On** message appear on the screen for about 4 seconds when press the button which is not the simple mode button.

Remote control

The eight different remote control codes (**Code 1- Code 8**) are assigned to the projector; the factory-set, initial code (**Code 1**) and the other seven codes (**Code 2 to Code 8**). The same code should be set on both the projector and the remote control. For example, operating the projector in **Code 7**, the remote control code also must be switched to **Code 7**.

To change the code for the projector:

Select a remote control code in this Setting Menu.

To change the code for the remote control:

Press and hold the MENU button and a number button (1-8) on the remote control for more than five seconds to switch among the codes. See "Remote Control Code" on page 16.

✓ **Note:**

- When different codes are set on the projector and on the remote control, no operation can be made. In that case, switch the code on the remote control to fit the code on the projector.
- If the batteries are removed from the remote control for a long period of time, the remote control code will be reset.

Filter control

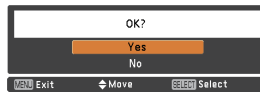
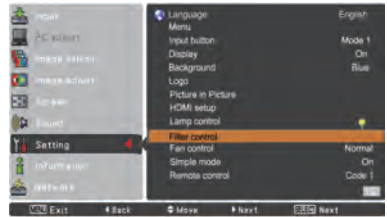

A confirmation box appears and then select **Yes**.

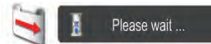

Simple mode buttons



Only these buttons are active when the simple mode is set to **On**. [ON, STAND-BY, SHUTTER, INPUT, MENU, AUTO PC, SCREEN, ▲, ▼ (MUTE), ◀ (VOLUME-), ▶ (VOLUME+), SELECT (Mouse Pointer included), L-CLICK, R-CLICK, P-TIMER, POINTER, PIP, ON-OFF switch] Number buttons (p.14) also become active only when setting the remote control codes numbers or entering the PIN code numbers (pp. 54, 62).



RC sensor

Select a location of the infrared remote receiver of the remote control. See “Remote Control Receivers and Operating Range” on page 15 for details.

- All** Activate all of the receivers.
- Front & Top** . . Activate both the front and top receivers.
- Top & Back** . . .Activate both the top and back receivers.
- Front & Back** . Activate both the front and back receivers.
- Front** ... Activate only the front receiver.
- Top** Activate only the top receiver.
- Back**.... Activate only the back receiver.

Power management

For reducing power consumption as well as maintaining the lamp life, the Power management function turns off the projection lamp when the projector is not operated for a certain period.

Select one of the following options:

- Ready** When the lamp has been fully cooled down, the POWER indicator changes to green blinking. In this condition, the projection lamp will be turned on if the input signal is reconnected or any button on the side control or remote control is pressed.
- Shut down** When the lamp has been fully cooled down, the power will be turned off.
- Off** Power management function is off.
- Timer** If the input signal is interrupted and no button is pressed for more than 30 seconds, the timer display with **No signal** appears. It starts the countdown until the lamp is turned off. Use the Point ▲▼ buttons to set the Timer (1~30 Min).

✓ **Note:**

- Factory default is **Ready: 5 Min.**
- When the shutter is closed while the Power management function is working, the Power management function is released.

Standby mode

This function is available when operating the projector via network.

- Network** . . . Supply the power to the network function even after turning off the projector. You can turn on/off the projector via network, modify network environment, and receive an e-mail about projector status while the projector is powered off.
- Eco**..... Select **Eco** when you do not use the projector via network. The projector’s network function will stop when turning off the projector.

Refer to the user manual of “Network Set-up and Operation”.

Power management



Timer left before Lamp is off.

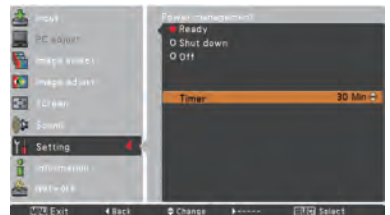
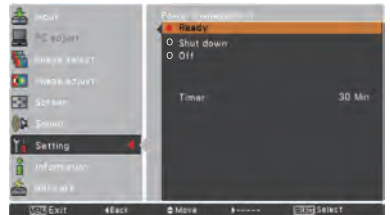

✓ **Note:**

- Factory default is **Network**.
- When selecting **Network**, the cooling fans may be running depending on the temperature inside the projector even if the projector is turned off.
- When **Eco** is selected and the projector is in **Stand-by**, the communication of RS-232C serial port is not available.

Direct on

When this function is set to **On**, the projector will be automatically turned on just by connecting the AC power cord to the wall outlet.

✓ Note:

Be sure to turn off the projector properly (see "Turning Off the Projector" on page 24). If the projector is turned off in the incorrect sequence, the Direct on function does not work properly.

Pointer

You can emphasize a part of the projected image with this function. Use the Point ▲ ▼ buttons to select a pattern of the Pointer (Dot, Arrow or Finger). (p.32)

P-timer

This function allows you to change the presentation of the P-timer and execute it.

Select one of the following options:

Count up The P-timer display **000:00** appears on the screen and the count starts (**000:00–180:00**)

Count down The time set in the Timer setting appears on the screen and the countdown starts.

Timer Use the Point ▲ ▼ buttons to set the Timer (**1–180 Min**). Only set to **Count down**, **Timer** is active. Factory default value is **10 Min**.

Start It executes the count up or count down function. Press the SELECT button at **Start**, **Start** changes to **Stop** in the Screen Menu. At that time, press the SELECT button at **Stop** to stop **Count up** or **Count down**, and **Stop** changes to **Restart** in the Screen Menu. Press the SELECT button at **Restart** to resume **Count up** or **Count down**.

Reset Reset the P-timer values. Press the SELECT button at **Reset** to return to the following value;
Count up "000:00"
Count down ... Timer that you set.

Exit To exit the P-timer operation.

Stop or Cancel the P-timer via Remote Control

To stop the P-timer, press the P-TIMER button.

To cancel the P-timer, press and hold the P-TIMER button for a few seconds.

P-TIMER



P-timer display.

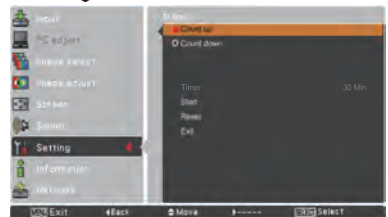
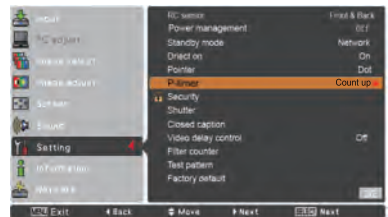



Security (Key lock and PIN code lock)

This function allows you to use the Key lock and PIN code lock function to set the security for the projector operation.

Key lock

This function locks the side control and remote control buttons to prevent operation by unauthorized persons.

 ...Unlocked.

 ...Lock the operation of the side control.
To unlock, use the remote control.

 ...Lock the operation of the remote control.
To unlock, use the side control.

If the side control accidentally becomes locked and you do not have the remote control nearby or there is something wrong with your remote control, contact the dealer where you purchased the projector or the service center.

PIN code lock

This function prevents the projector from being operated by unauthorized persons and provides the following setting options for security.

- Off**.....Unlocked.
- On 1**.....Enter the PIN code every time turning on the projector.
- On 2**.....Enter the PIN code to operate the projector once the power cord is disconnected; as long as the AC power cord is connected, the projector can be operated without a PIN code.

Whenever you change the PIN code lock setting or the PIN code (the four-digit number), you are required to enter the PIN code. The "1234" is set as the initial PIN code at the factory.

If you want to change the PIN code lock setting, Press the SELECT button and the PIN code dialog box appears.

Key lock

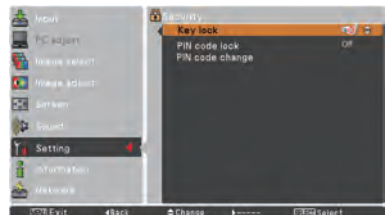
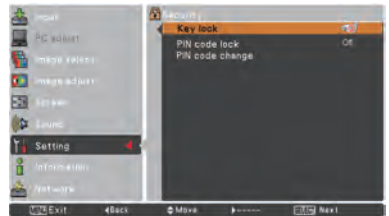
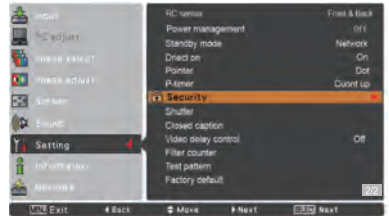

PIN code lock

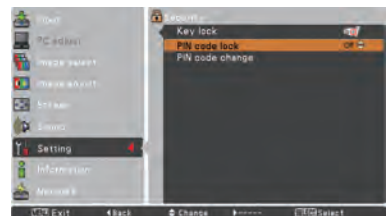

Enter a PIN code

Use the Point ▲▼ buttons on the side control or Number buttons on the remote control to enter a number.

When using side control

Use the Point ▲▼ buttons on the side control to select a number. Press the Point ► button to fix the number and move the red frame pointer to the next box. The number changes to *. If you fix an incorrect number, use the Point ◀ button to move the pointer to the number you want to correct, and then enter the correct number.

Repeat this step to complete entering a four-digit number.

After entering the four-digit number, move the pointer to **Set**. Press the SELECT button so that you can start to operate the projector.

When using remote control

Press the Number buttons on the remote control to enter a number (p.14). When you complete entering a four-digit number, the pointer moves to "Set". Press the SELECT button so that you can start to operate the projector.

If you enter an incorrect PIN code, **PIN code** and the number (****) will turn red for a moment. Enter the correct PIN code all over again.

Change the PIN code lock setting

Use the Point ▲▼ buttons to select **Off**, **On 1** or **On 2**. Press the SELECT button to close the dialog box.

PIN code change

The PIN code can be changed to your desired four-digit number. Press the Point ▼ button to select **PIN code change** and press the SELECT button. The Current PIN code input dialog box appears. Use the Point ▲▼ buttons to set the current PIN code. The New PIN code dialog box appears. Set a new PIN code, the confirmation box appears, and choose **Yes** to set the new PIN code.

CAUTION:

WHEN YOU HAVE CHANGED THE PIN CODE, WRITE DOWN THE NEW PIN CODE IN COLUMN OF THE PIN CODE NO. MEMO ON PAGE 87, AND KEEP IT SECURELY. IF YOU FORGET YOUR PIN CODE, THE PROJECTOR CAN NO LONGER BE STARTED.

Enter a PIN code

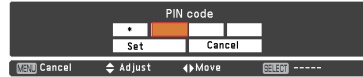

Change the PIN code

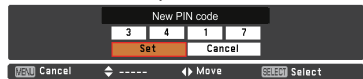
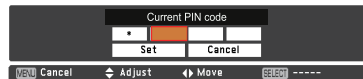





Shutter

Shutter function is available to block out light to the screen, so that the screen can be used for the other presenters.

Protection

Prohibit the shutter operation from the remote control and the projector's side control.

-  Permit the shutter operation from both the remote control and the projector's side control.
-  Prohibit the shutter operation from the remote control.
-  Prohibit the shutter operation from the side control.
-  Prohibit the shutter operation from both the remote control and the projector's side control.

Release key

By using the Release function from the following options, the Shutter can be released when it stays activated (i.e. when it is closed.)

AnyBy pressing any button on the projector's side control or the remote control, the shutter can be released when it is closed, and meanwhile the function of the selected item will come into effect.

**If the MUTE button on the remote control is pressed when the shutter is closed, only the shutter will be released.*

SHUTTER...Only by pressing the SHUTTER button on the projector's side control or the remote control the shutter can be released when it is closed.

In addition, when the Shutter is functioning, only the following buttons are active:

- INPUT button and ON/STAND-BY button on the projector's side control
- INPUT 1/2/3 buttons and STAND-BY button on the remote control

Management

The Shutter Management function turns off the projection lamp when the projector is left with the shutter closed and the set time has passed away. The count-down time can be set between 5 and 480 minutes. When the count-down time has elapsed, the shutter will be opened up automatically and the lamp will be turned off to cool itself down. The SHUTTER indicator is blinking blue during this cooling-off period. When the lamp has been fully cooled down, the POWER indicator turns green lighting and the SHUTTER indicator keeps blinking. Should the ON / STAND-BY button be pressed in this condition, the projection lamp will be turned on and the SHUTTER indicator turns off.

✓ **Note:**

The Shutter Management function cannot be halted.

Shutter



✓ **Note:**

When the shutter is closed, if the projector is turned off and on, the shutter will be released.

Closed caption

Closed caption is a printed version of the program sound or other information displayed on the screen. If the input signal contains Closed captions, you can turn on the feature and switch the channels. Press the Point ▲ ▼ buttons to select **Off**, **CC1**, **CC2**, **CC3** or **CC4**.

If the Closed caption is not clear, you can change the text from **Color** to **White**.

✓ **Note:**

The Closed caption is available only under the situation below.

- When the input signal is **NTSC** of composite and **S-video**, and the system is set according to the signal or set on **Auto**.
- The system must be set on **NTSC** or **Auto** in Video System Selection. (p.45)
- The item of Closed caption is displayed in gray while it is not available.
- **Closed caption** is unavailable when On-Screen Menu and P-timer are displayed.

Video delay control

When you want to make a digital processing of a projected image faster, set this function.

Use the Point ▲ ▼ buttons, select an item of **Off/Low/Mid/High**.

Digital processing speed becomes fast by order of Low → Mid → High. **High** is the fastest.

✓ **Note:**

-The following functions are not available respectively when Video delay control is set to **Low/Mid/High**.

Low ... Keystone can not be selected.

Mid ... Progressive and Noise reduction can not be selected.

High ... Keystone, Progressive and Noise reduction can not be selected.

-When Video delay control function is set to **Low** or **High** and press the **KEYSTONE** button on the remote control, Fig.1 will be displayed on the bottom left screen about for 4 seconds.

Closed caption

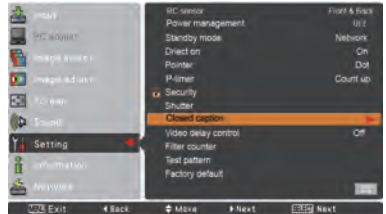

Press the Point ▲ ▼ buttons to select Off, CC1, CC2, CC3 or CC4, and then Press Select button.

Fig.1



Filter counter

This function is used to set a frequency for the filter replacement.

Use the Point ▲▼ buttons to select **Filter counter** and then press the Point ► or the SELECT button to access the submenu items.

Filter counter..... Show the total accumulated time of the filter use timer setting.

Timer..... To set a timer, when the projector reaches the time, the Filter replacement icon (Fig.1) appears on the screen and the total accumulated time turns red, indicating that the filter replacement is necessary. If the filter is out of scroll and the projector reaches a time set in the timer setting, Fig.2 appears on the screen, indicating that the filter cartridge replacement is necessary.

Filter counter reset..When replacing the Filter cartridge, reset the Filter counter and the Scroll remaining (p.68).

Scrolls remaining...When the filter scroll is counted down to 1, Scroll remaining on the screen is showing **0 scroll(s)**, the last scroll icon (Fig.3) appears on the screen. When the filter scroll is counted down to **0**, the Filter cartridge replacement icon (Fig.4) appears on the screen and the WARNING FILTER indicator lights orange, indicating that the filter cartridge replacement is necessary.

Scroll counter Reset..When replacing the Filter cartridge, reset the Filter counter and the Scroll remaining (p.68).

- ✓ **Note:**
- Do not reset the counter when the filter or the filter cartridge is not replaced.
 - Timer setting notifies that the filter needs replacement. To replace the filter, use the filter control function (p.58).

Test pattern

Various test pattern are available for use when setting up the projector: Color, Gradation1-4, All white, All black and Cross.

Factory default

This function returns all setting values except for **User logo**, **PIN code lock**, **Logo PIN code lock** and **Filter counter** to the factory default settings.

Filter counter



Press the SELECT button to select **Timer** and then use the Point ▲▼ buttons to set the timer. Select from (**Off/400H/700H/1000H**) depending on the operating environment.

- ✓ **Note:**
- When the set time of Filter counter is not reached, Timer cannot be selected; while when the maximum time value 1000H is surpassed, 1000H can be selected again.*

Fig.1 Filter replacement icon

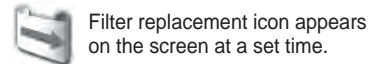

Fig.2



Fig.3 Last scroll icon



Last scroll icon appears on the screen when the filter is down to the last scroll.

Fig.4 Filter cartridge replacement icon



Filter cartridge replacement icon appears on the screen when the filter scroll is counted down to 0 scroll.

- ✓ **Note:**
- Fig.1, Fig. 2, Fig. 3 and Fig. 4 appear at turning on and selecting input source.
 - Fig.1, Fig. 2, Fig. 3 and Fig. 4 will not appear when the Display function is set to **Off** (p.52) or during "Freeze" (p.30).

Filter Instructions

Filter prevents dust from accumulating on the optical elements inside the projector. Should the filter becomes clogged with dust particles, it will reduce cooling fans' effectiveness and may result in internal heat buildup and adversely affect the life of the projector. This projector has an electrically operated filter which helps you to replace the filter easily. The projector monitors the condition of the filter at all time and replaces a filter with a new one automatically when it detects the clogging.

If the projector reaches a time set in the timer setting (p.65), a Filter replacement icon (Fig.1) appears on the screen and the WARNING FILTER indicator on the top panel lights up (p.81). When you see this icon, replace the filter as soon as possible (pp.30, 58). If the filter is out of scroll and the projector reaches a time set in the timer setting, Fig. 2 appears on the screen, indicating that the filter cartridge replacement is necessary.

When the filter scroll is counted down to **0**, the Last scroll icon (Fig.3) appears on the screen, indicating that there is one scroll left in the filter cartridge (p.65).

If the projector detects that the filter is clogged and no scroll is left in the filter cartridge, a Filter cartridge replacement icon (Fig. 4) appears on the screen and the WARNING FILTER indicator on the top panel lights up (p.81). When you see this icon, replace the filter cartridge (p.67) and reset the Filter counter (p.68) and the Scroll counter (p.68).

When the filter is being scrolled using the remote control (p.30) or the Filter control function in the setting menu (p.58), a Filter replacement icon and **Please wait...** message (Fig.5) appear on the screen and the WARNING FILTER indicator blinks slow (approx. 2 seconds ON, 2 seconds OFF) (p.79).

The WARNING FILTER indicator blinks fast when the projector detects an abnormal condition, the filter cartridge is not installed properly, or the filter scroll is not working properly (p.81).

✓ **Note:**

- Fig. 1, Fig. 2, Fig. 3, Fig. 4 and Fig. 5 will not appear when the Display function is set to **Off** (p.52) or during "Freeze" (p.30).
- The filter cannot be rewind.
- The filter can be scrolled 9 times since in the filter cartridge there are 10 scrolls in total.
- The filter cartridge is disposable. Do not clean and reuse the filter cartridge.
- Do not expose the filter cartridge to water or liquid, or it may cause a breakdown.
- Replace the filter cartridge after all the scrolls are used up. If you replace the filter cartridge when there are some scrolls left in the filter cartridge, the filter counter and the scroll counter do not recognize the correct number of remaining scrolls and the reset function cannot work properly. It may cause a breakdown.
- Do not use the filter cartridge with other projector.



Fig.1 Filter replacement icon



Fig.2



Fig.3 Last scroll icon



Fig.4 Filter cartridge replacement icon



Fig.5 Filter replacement icon and **Please wait...** message.

The filter counter and the scroll counter do not recognize the correct number of remaining scrolls of the used filter cartridge and the reset function cannot work properly. It may cause a breakdown.

- Make sure that the projection lamp is turn off when you are replacing the filter cartridge. If you replace the filter cartridge when the projection lamp is turn on, the projector will be shut down automatically for safety purpose.
- Do not forget to reset the filter counter and the scroll counter in the setting menu after replacing the filter cartridge. If you forget to reset the filter counter and the scroll counter, the projector cannot recognize the correct number of remaining scrolls and may cause a breakdown.
- When the projector is kept being used for 3 minutes without getting the filter cartridge replaced after the Fig.4 appears on the screen, the projector is turned off automatically to prevent the damage of optical components.

Replacing the Filter Cartridge

- 1 Turn off the projector, and unplug the AC power cord from the AC outlet.
- 2 First, clean up the dust on the projector and around the air vents.
- 3 Press ▼ downwards on the filter cover to release the latch and open the filter cover.
- 4 Pull out the filter cartridge. When taking out the filter cartridge, put your finger on the filter cartridge's tab and then pull.
- 5 Put the new one back into the position and close the filter cover. Make sure that the filter cartridge is properly and fully inserted.
- 6 Connect the AC power cord to the projector and turn on the projector.
- 7 Reset the filter counter and the scroll counter (p.68).

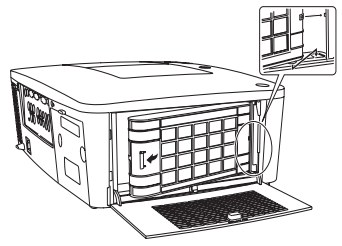
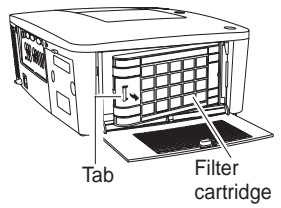
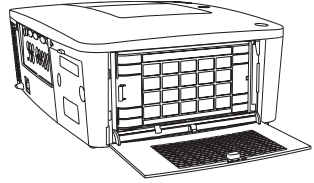
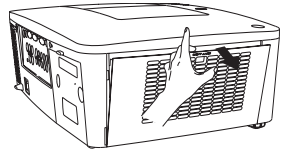
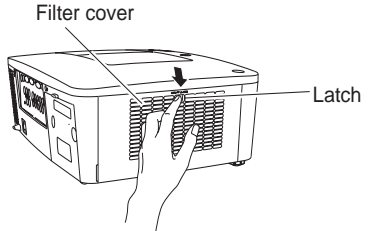

CAUTION
 Make sure the filter cartridge is inserted in the projector. If the filter cartridge is not inserted, the projector cannot be turned on.
 Do not put anything into the air vents. Doing so may result in malfunction of the projector.

RECOMMENDATION
 We recommend avoiding dusty/smoky environments when operating the projector. Usage in these environments may cause a poor image quality.

When using the projector under dusty or smoky conditions, dust may accumulate on a lens, liquid crystal panels, or optical elements inside the projector. Such condition may degrade the quality of the projected image. When the symptoms above are noticed, contact your authorized dealer or service center for proper cleaning.

ORDER REPLACEMENT FILTER CARTRIDGE
 Replacement filter cartridge can be ordered through your dealer. When ordering, give the following information to the dealer.

- **Model No. of your projector**
LWU505
- **Replacement Filter Cartridge Type No.**
003-003084-01 (Service Parts No. 610 346 9034)

Resetting the Filter Counter

Be sure to reset the Filter counter after replacing the filter cartridge.

- 1 Press the MENU button to display the On-Screen Menu. Use the Point ▲▼ buttons to select **Setting** and then press the Point ► or the SELECT button.
- 2 Use the Point ▲▼ buttons to select **Filter counter** and then press the SELECT button. Use the Point ▲▼ buttons to select **Filter counter reset** and then press the SELECT button. **Filter counter Reset?** appears. Select **Yes** to continue.
- 3 Another confirmation dialog box appears, select **Yes** to reset the Filter counter.

Filter counter

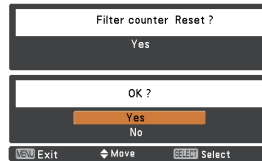

Filter counter Reset? appears.

Select **Yes**, then another confirmation box appears.

Select **Yes** again to reset the Filter counter.

Resetting the Scroll Counter

Be sure to reset the Scroll counter after replacing the filter cartridge.

- 1 Press the MENU button to display the On-Screen Menu. Use the Point ▲▼ buttons to select **Setting** and then press the Point ► or the SELECT button.
- 2 Use the Point ▲▼ buttons to select **Filter counter** and then press the SELECT button. Use the Point ▲▼ buttons to select **Scroll counter reset** and then press the SELECT button. **Scroll counter Reset?** appears. Select **Yes** to continue.
- 3 Another confirmation dialog box appears, select **Yes** to reset the Scroll counter.

Scroll counter



Scroll counter Reset? appears.

Select **Yes**, then another confirmation box appears.

Select **Yes** again to reset the Scroll counter.

Lamp Replacement

When the projection lamp of the projector reaches its end of life, the Lamp replacement icon appears on the screen and LAMP REPLACE indicator lights orange. Replace the lamp with a new one promptly. The timing when the LAMP REPLACE indicator should light is depending on the lamp mode.

Top Panel

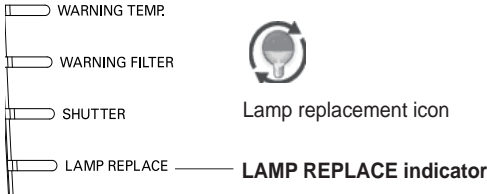

✓ **Note:**

The Lamp replacement icon will not appear when the Display function is set to **Off** (p.52) or during "Freeze" (p.30)

Follow these steps to replace the lamp.

- 1 Turn off the projector and unplug the AC power cord. Let the projector cool for at least 45 minutes.
- 2 Loosen the screws and open the lamp cover. Loosen 3 screws of the lamp and pull out the lamp by using the built in handle.
- 3 Replace the lamp with a new one. Make sure that the lamp is properly and fully inserted.
- 4 Close the lamp cover and secure the screw.
- 5 Connect the AC power cord to the projector and turn on the projector.

✓ **Note:**

Be sure to insert the lamp in the correct direction.

CAUTION

When replacing the lamp because it has stopped illuminating, there is a possibility that the lamp may be broken.

If replacing the lamp of a projector which has been installed on the ceiling, you should always assume that the lamp is broken, and you should stand to the side of the lamp cover, not underneath it. Remove the lamp cover gently. Small pieces of glass may fall out when the lamp cover is opened.

If pieces of glass get into your eyes or mouth, seek medical advice immediately.

CAUTION

Allow a projector to cool for at least 45 minutes before you open the lamp cover. The inside of the projector can become very hot.

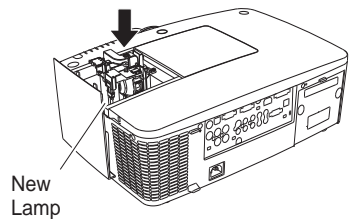
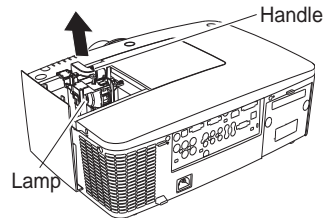
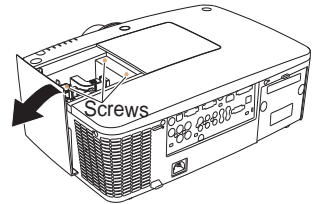
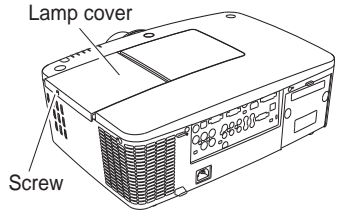

CAUTION

For continued safety, replace with a lamp of the same type. Do not drop the lamp or touch the glass bulb! The glass can shatter and may cause injury.



LAMP HANDLING PRECAUTIONS

This projector uses a high-pressure lamp which must be handled carefully and properly. Improper handling may result in accidents, injury, or create a fire hazard.

- Lamp lifetime may differ from lamp to lamp and according to the environment of use. There is no guarantee of the same lifetime for each lamp. Some lamps may fail or terminate their lifetime in a shorter period of time than other similar lamps.
- If the projector indicates that the lamp should be replaced, i.e., if the LAMP REPLACE indicator lights up, replace the lamp with a new one IMMEDIATELY after the projector has cooled down. (Follow carefully the instructions in the Lamp Replacement section of this manual.) Continuous use of the lamp with the LAMP REPLACE indicator lighted may increase the risk of lamp explosion.
- Lamp may explode as a result of vibration, shock or degradation as a result of hours of use as its lifetime draws to an end. Risk of explosion may differ according to the environment or conditions in which the projector and lamp are being used.

IF A LAMP EXPLODES, THE FOLLOWING SAFETY PRECAUTIONS SHOULD BE TAKEN.

If a lamp explodes, disconnect the projector's AC plug from the AC outlet immediately. Contact an authorized service center for a checkup of the unit and replacement of the lamp. Additionally, check carefully to ensure that there are no broken shards or pieces of glass around the projector or coming out from the cooling air circulation holes. Any broken shards found should be cleaned up carefully. No one should check the inside of the projector except those who are authorized trained technicians and who are familiar with projector service. Inappropriate attempts to service the unit by anyone, especially those who are not appropriately trained to do so, may result in an accident or injury caused by pieces of broken glass.

ORDER REPLACEMENT LAMP

Replacement lamp can be ordered through your dealer. When ordering, give the following information to the dealer.

- **Model No. of your projector** : **LWU505**
- **Replacement Lamp Type No.** : **003-120507-01**
(Service Parts No.610 346 9607)

Cleaning the Projection Lens

Unplug the AC power cord before cleaning.

Gently wipe the projection lens with a cleaning cloth that contains a small amount of non-abrasive camera lens cleaner, or use a lens cleaning paper or commercially available air blower to clean the lens.

Avoid using an excessive amount of cleaner. Abrasive cleaners, solvents, or other harsh chemicals might scratch the surface of the lens.

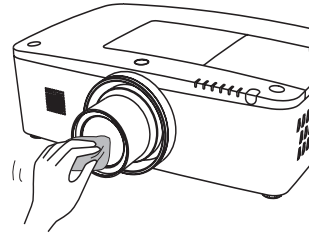

Cleaning the Projector Cabinet

Unplug the AC power cord before cleaning.

Gently wipe the projector body with a soft dry cleaning cloth. When the cabinet is heavily soiled, use a small amount of mild detergent and finish with a soft dry cleaning cloth. Avoid using an excessive amount of cleaner. Abrasive cleaners, solvents, or other harsh chemicals might scratch the surface of the cabinet.

When the projector is not in use, put the projector in an appropriate carrying case to protect from dust and scratches.

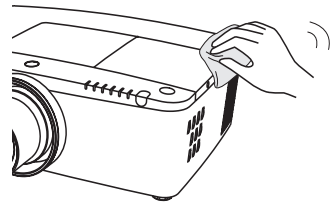

CAUTION

Do not use any flammable solvents or air sprays on the projector and in its vicinity. The explosion or fire hazard may occur even after the AC power cord is unplugged because the temperature inside the projector is extremely high due to the lamps. In addition, there is a risk that the internal parts may be damaged not only by the flammable air spray but also by the cold air.

Warning Indicators

The WARNING indicators show the state of the function which protects the projector. Check the state of the WARNING indicators and the POWER indicator to take proper maintenance.

The projector is shut down and the WARNING TEMP. indicator is blinking red.

When the temperature inside the projector reaches a certain level, the projector will be automatically shut down to protect the inside of the projector. The POWER indicator is blinking while the projector is being cooled down. When the projector has cooled down enough (to its normal operating temperature), it can be turned on again by pressing the ON/STAND-BY button.

✓ **Note:**

The WARNING TEMP. indicator continues to blink even after the temperature inside the projector returns to normal. When the projector is turned on again, the WARNING TEMP. indicator stops blinking.

Top Panel

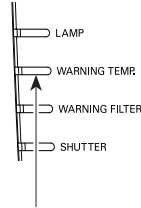

WARNING TEMP. blinking red

Then check the matters below:

- Did you provide appropriate space for the projector to be ventilated? Check the installing condition to see if the air vents of the projector are not blocked.
- Has the projector been installed near an Air-Conditioning/ Heating Duct or Vent? Move the installation of the projector away from the duct or vent.
- Is the filter clean? Replace the filter with a new one.

The projector is shut down and the LAMP indicator is lighting and other indicators are blinking.

When the projector detects an abnormal condition, it will be automatically shut down to protect the inside of the projector and the LAMP indicator lights on and other indicators blink. In this case, unplug the AC power cord and plug it, and then turn on the projector once again to verify operation. If the projector cannot be turned on and these indicators are still lighting and blinking, unplug the AC power cord and contact the service center.

Top Panel

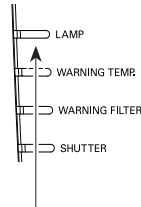

LAMP indicator lights on and other indicators blink.



CAUTION



DO NOT LEAVE THE PROJECTOR WITH THE AC POWER CORD CONNECTED UNDER AN ABNORMAL CONDITION. IT MAY RESULT IN FIRE OR ELECTRIC SHOCK.



Troubleshooting

Before calling your dealer or service center for assistance, check the items below once again.

1. Make sure you have properly connected the projector to peripheral equipment as described on pages 19-21.
2. Check the cable connection. Make sure that all computers, video equipment, and power cords are properly connected.
3. Make sure that all power is switched on.
4. If the projector still does not produce an image, restart your computer.
5. If an image still does not appear, disconnect the projector from your computer and check your computer monitor's display. A problem may be noticed with your graphics controller rather than with the projector. (When you reconnect the projector, be sure to turn the computer and monitor off before you turn on the projector. Turn on equipment in the order of the projector and computer.)
6. If a problem still persists, check the following solutions.

Problem:	Solutions
No power.	<ul style="list-style-type: none"> – Plug the power cord of the projector into the AC outlet. – Wait until the POWER indicator stops blinking to turn on the projector again. (See page 23) – Check the WARNING TEMP. indicator. If the WARNING TEMP. indicator is blinking, the projector cannot be turned on. (See page 72) – Unlock the Key lock function for the projector. (See page 61) – See if the filter cartridge is inserted. (See page 67) – Check the projection lamp. (See pages 69-70)
PIN code dialog box appears at start-up.	<ul style="list-style-type: none"> – PIN code lock is being set. Enter a PIN code; the "1234" or numbers you have set. (See pages 23, 61-62)
The initial display is not shown.	<ul style="list-style-type: none"> – Make sure Off or Countdown Off is not chosen at Display function. (See "Setting" section on page 52)
The initial display is not same with the default one.	<ul style="list-style-type: none"> – Make sure User or Off is not chosen at Logo select function. (See "Setting" section on page 52)
When the projector is on and you press the input button, an icon other than the Lamp mode icon appears.	<ul style="list-style-type: none"> – That is the Filter warning icon. (See page 66)
An icon other than Input mode or Lamp mode icon appears.	<ul style="list-style-type: none"> – That is the Lamp replacement icon or the Filter warning icon. (See pages 66,69)
No image.	<ul style="list-style-type: none"> – Check the connection between your computer or video equipment and the projector. – See if the input signal is correctly output from your computer. Some laptop computers may need to be changed the setting for monitor output when connected to the projector. See your computer's instruction manual for the setting. – It takes about 30 seconds to display an image after turning on the projector. – See if the selected system is corresponding with your computer or video equipment. – Select correct input source once again through menu operation. (See pages 33-35) – Make sure the temperature is not out of Operating Temperature (41°F–104°F [5°C–40°C]). – Make sure that the shutter is opened. (pp.27, 63)
 appears on the screen	<ul style="list-style-type: none"> – End of lamp life is approaching. Replace the lamp with a new one promptly. (See page 69)

  appears on the screen	<ul style="list-style-type: none"> - Filter is out of scroll. Replace the filter cartridge with a new one promptly. (See pages 67-68)
The image is out of focus.	<ul style="list-style-type: none"> - Adjust the focus of the projector. - Check Projection Lens to see if it needs cleaning. ✓ Note: <i>Moving the projector from a cool temperature location to a warm temperature location may result in moisture condensation on Projection Lens. In such cases, leave the projector OFF and wait until condensation evaporates.</i> - Projecting from excessive slant angle to the screen may cause keystone distortion and partial imperfect focus.
The image is not bright enough.	<ul style="list-style-type: none"> - Check if Contrast or Brightness is adjusted properly. (See pages 41, 47) - Check if Image level is selected properly. (See pages 40, 46) - Check the Lamp control function. (See "Setting" section on page 57) - Check the LAMP REPLACE indicator. If it lights, the end of lamp life is approaching. Replace the lamp with a new one promptly. (See page 69)
The color is strange.	<ul style="list-style-type: none"> - Check the Input signal, color system, video system, or computer system mode. - Adjust the Image Level properly. (See pages 40, 46)
The image is Left/ Right reversed.	<ul style="list-style-type: none"> - Check the Ceiling / Rear function. (See pages 44, 50)
The image is Top/ Bottom reversed.	<ul style="list-style-type: none"> - Check the Ceiling function. (See pages 44, 50)
The image is distorted or runs off.	<ul style="list-style-type: none"> - Check PC adjust Menu or Screen Menu and adjust them.
Auto PC adjustment function does not work.	<ul style="list-style-type: none"> - Check the Input signal. Auto PC Adjustment function cannot work when 480p, 575p, 720p, 480i, 575i, 1035i, 1080i or 1080p is selected or when the digital signal is input into HDMI or DVI-D terminal. See page 37.
Some displays are not seen during the operation.	<ul style="list-style-type: none"> - Check the Display function. (see page 52)
The setting does not remain after turning off power.	<ul style="list-style-type: none"> - Make sure you selected Store after adjusting settings. Some settings cannot be stored if not registered with Store function.
Power management function does not work.	<ul style="list-style-type: none"> - Power management function cannot work while Freeze function is running or the shutter is closed.
Image disappears automatically.	<ul style="list-style-type: none"> - Check the power management function in the Setting. The power management is set to On at the factory.
Capture function does not work.	<ul style="list-style-type: none"> - Check the connection to see if there is signal. - Capture function is not available when the Picture in Picture function is set to User1-5.
Some menus cannot be selected.	<ul style="list-style-type: none"> - Each of the Video Input and Computer Input has a limit on selectable menus.
No sound	<ul style="list-style-type: none"> - Check the audio cable connection from audio input source. - Adjust the audio source. - Press the Volume + button. (See page 28) - Press the Mute button. (See page 28) - Is the image projected? You will hear the sound only when the image is projected. - Check the Build-in SP function. (See page 28)

<p>The shutter does not work.</p>	<ul style="list-style-type: none"> – Check "Protection" or "Release key" of the Shutter function. (See p.63)
<p>The power is turned off automatically.</p>	<ul style="list-style-type: none"> – Power management function runs by initial setting. Check "Setting" section on page 59. – When the filter cartridge replacement icon keeps appearing on the screen at turning on the projector for some time and no action is taken to replace the filter cartridge, the projector will be automatically shut down in 3 minutes after turning on to protect the projector. (See pages 66, 81) – Do not cover the ventilation slots on the projector. (See pages 4, 6) – Projector may be used in high ambient temperature environment. Make sure the temperature is not out of Operating Temperature (41°F–104°F [5°C–40°C]). (See page 72)
<p>You cannot operate with the side control.</p>	<ul style="list-style-type: none"> – If the side control is locked at "Key lock" under "Security" of Setting menu, the side control is not available. Please check "Setting" section on page 61.
<p>The Remote Control does not work.</p>	<ul style="list-style-type: none"> – Check the batteries. – Check if the RC sensor is set properly. (See page 59) – Make sure no obstruction is between the projector and remote control. – Make sure you are not too far from the projector when using the remote control. Maximum operating range is 16.4' (5m). (See page 15) – Make sure that the remote control code conforms to the projector's code. (See "Setting" section on page 58.) – Unlock the Key lock function for the remote control. (See page 61) – Wireless remote control does not work when the remote control cable is connected to the projector. (See page 15) – Check if the ON/OFF switch on the remote control is set to "ON." – Make sure that the simple mode in the remote control function is set to Off (See page 58).
<p>Wireless mouse function does not work.</p>	<ul style="list-style-type: none"> – Check the cable connection between the projector and your computer. (See pages 19, 32) – Check the mouse setting on your computer. – Turn on the projector before you turn on the computer.
<p>Indicators blink or light.</p>	<ul style="list-style-type: none"> – Check the status of the projector with referring to "Indicators and projector condition" on pages 79-81.
<p> appears on the screen</p>	<ul style="list-style-type: none"> – Your operation is invalid. Operate correctly.
<p>Unable to unlock the Logo PIN code lock, Security key lock or Security PIN code lock.</p>	<ul style="list-style-type: none"> – Contact the dealer where you've purchased the projector or the service center.
<p>Forget the Logo PIN code or Security PIN code.</p>	<ul style="list-style-type: none"> – Contact the dealer where you've purchased the projector or the service center.
<p>  appears on the screen</p>	<ul style="list-style-type: none"> – The projector detects an abnormal condition. Unplug the AC power cord and contact the dealer where you purchased the projector or the service center.

WARNING:

High voltages are used to operate this projector. Do not attempt to open the cabinet.

If problems still persist after following all operating instructions, contact the dealer where you purchased the projector or the service center. Specify the model number and explain about the problem. We will advise you how to obtain service.

Menu Tree

Computer Input/HDMI Input/Video Input

Input

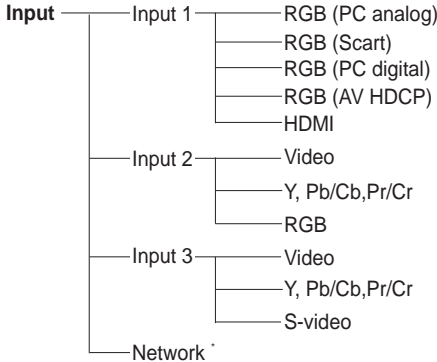

* Network will be displayed only when an optional Network unit is attached.

Computer Input

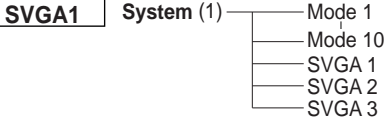

* System displayed in the System Menu varies depending on the input signal.

Image adjust

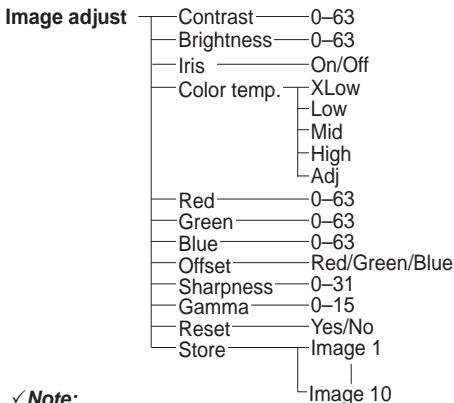

✓ **Note:**
The Menu display varies depending on the input signal.

Sound

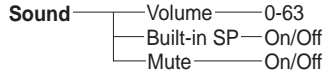

Information

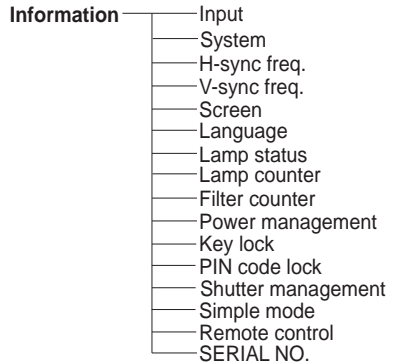
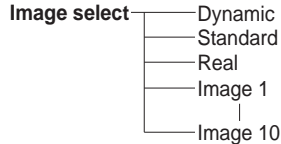
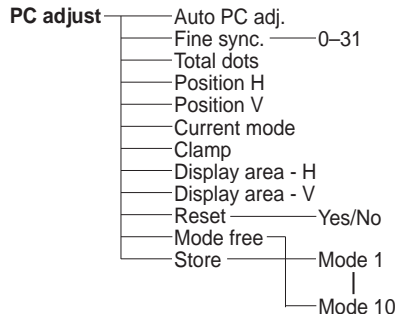

Image select



PC adjust



Screen

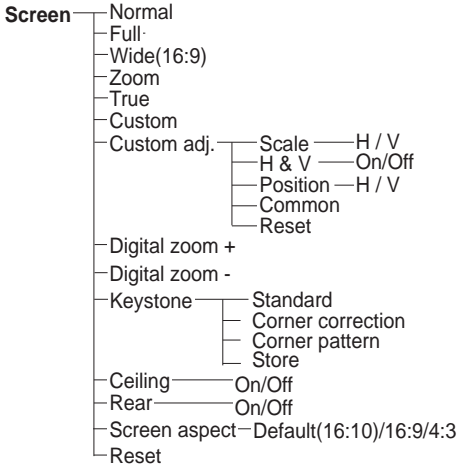

Video Input

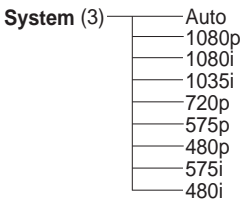
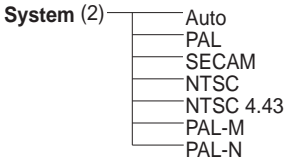

✓ **Note:**
 The Menu display varies depending on the input signal.

HDMI Input/Video Input

Image adjust

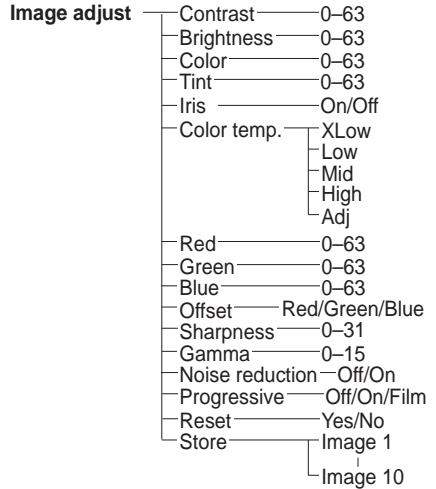
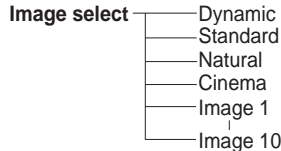
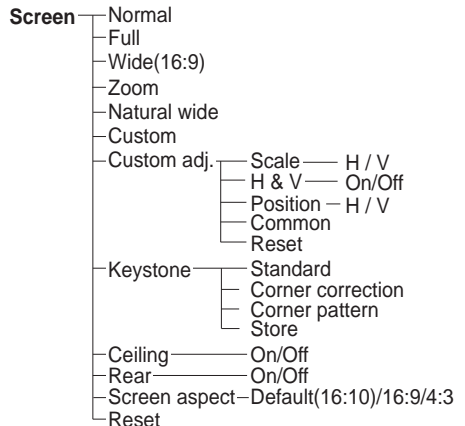

Image select



Screen



Computer Input/HDMI Input/Video Input

Setting

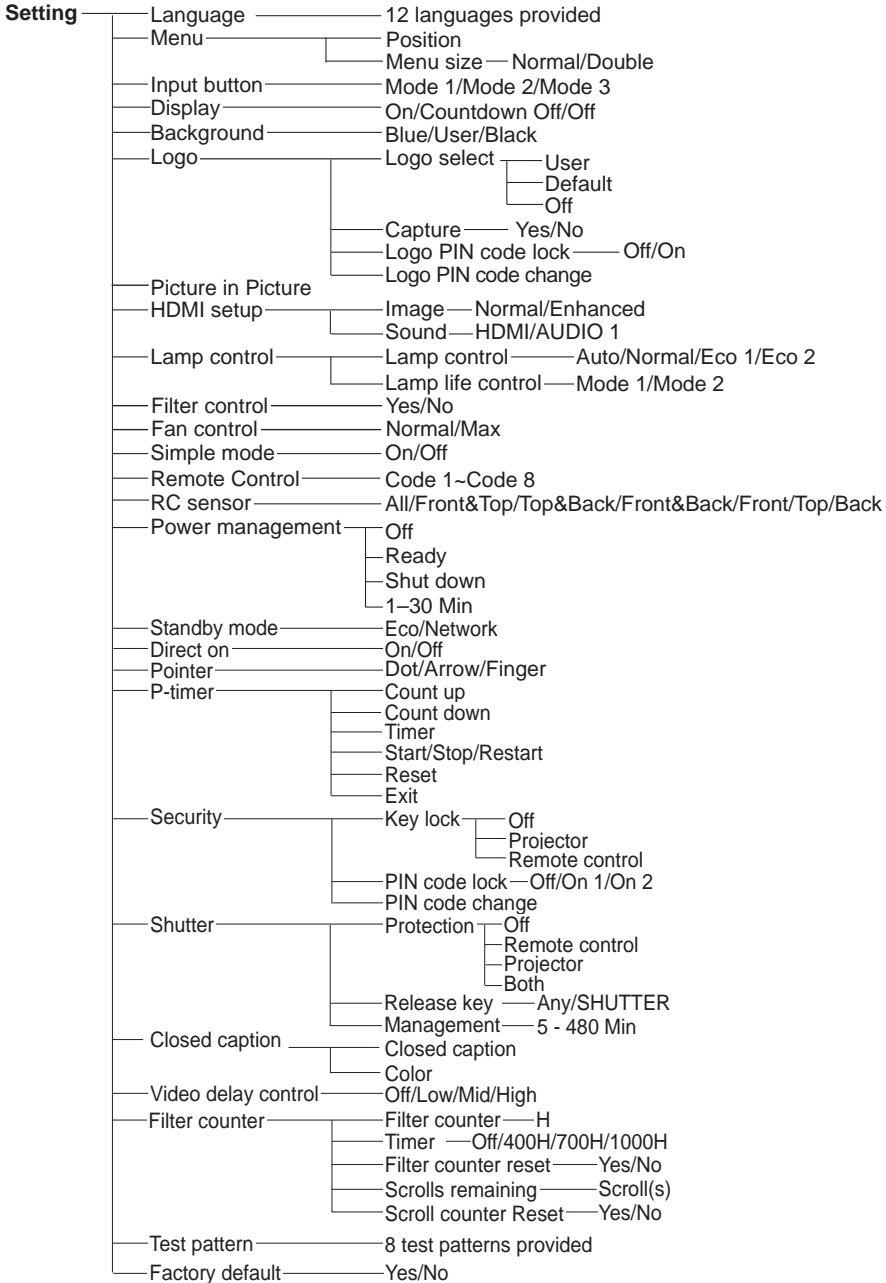

Indicators and Projector Condition

Check the indicators for the projector condition.

The projector is operating normally.

Indicators						Projector Condition
POWER green	LAMP red	WARNING TEMP. red	WARNING FILTER orange	SHUTTER blue	LAMP REPLACE orange	
●	●	●	●	●	●	The projector is off. (The AC power cord is unplugged.)
○	⊕	●	*	*	*	The projector is in stand-by mode. Press the ON/STAND-BY button to turn on the projector.
○	⊕	●	*	●	*	The projector is operating normally. (The shutter is open)
○	⊕	●	*	⊗	*	The projector is operating normally. (The shutter is closed)
●	⊕	●	*	*	*	The projector is preparing for stand-by or the projection lamp is being cooled down. The projector cannot be turned on until cooling is completed and the POWER indicator lights green.
●	⊕	●	*	*	*	The projection lamp is being cooled down in the Power management mode.
⦿	⊕	●	*	*	*	The projector is in the Power management mode.
●	⊕	●	*	⦿	*	The projection lamp is being cooled down in the Shutter management mode.
○	⊕	●	*	⦿	*	The projector is in the Shutter management mode. Press the ON/STAND-BY button to turn on the projector.
○	*	●	⦿	*	*	The filter is scrolled using the FILTER button on the remote control or the Filter control function in the setting menu. When the filter is being scrolled, the Filter replacement icon and Please wait... message (Fig. 1) appear on the screen for about 30 seconds.

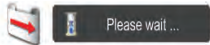

Fig.1 Filter replacement icon and **Please wait...**

- ... on
- ⊕ ... on (red)
- ⊗ ... on (blue)
- ... dim
- ⊕ ... dim (red)
- ⦿ ... blinking at the normal rate (approx. 1 second ON, 1 second OFF)
- ⦿ ... blinking at the normal rate (blue and dim red) (approx. 1 second ON, 1 second OFF)
- ... off
- ⦿ ... blinking fast (approx. 0.5 seconds ON, 0.5 seconds OFF)
- ⦿ ... blinking fast (blue and dim red) (approx. 0.5 seconds ON, 0.5 seconds OFF)
- ⦿ ... blinking slow (approx. 2 seconds ON, 2 seconds OFF)
- * ... Differ according to conditions.

The projector is detecting abnormal condition.

Indicators						Projector Condition
POWER green	LAMP red	WARNING TEMP. red	WARNING FILTER orange	SHUTTER blue	LAMP REPLACE orange	
			*	*	*	The temperature inside the projector is elevated close to the abnormally high level.
			*	*	*	The temperature inside the projector is abnormally high. The projector cannot be turned on. When the projector is cooled down enough and the temperature returns to normal, the POWER indicator lights green and the projector can be turned on. (The WARNING TEMP. indicator keeps blinking.) Check and replace the filter.
			*	*	*	The projector has been cooled down enough and the temperature returns to normal. When turning on the projector, the WARNING TEMP. indicator stops blinking. Check and replace the filter.
			*	*		The lamp cannot light up. (The projector is preparing for stand-by or the projection lamp is being cooled down. The projector cannot be turned on until cooling is completed.)
			*	*		The lamp cannot light up. (The lamp has been cooled down enough and the projector is in stand-by mode and ready to be turned on with the ON/STAND-BY button.)
*	*	*	*	*		The lamp has been used overtime. Replace the lamp immediately.













WARNING FILTER

When the filter detects clogging, reaches a time set in the timer setting or runs out of the filter scroll, the WARNING FILTER indicator lights orange. When this indicator lights orange, replace the filter or the filter cartridge with a new one promptly. Reset the Filter counter and Scroll counter after replacing the filter cartridge (p.68).

LAMP REPLACE

When the projection lamp reaches its end of life, the LAMP REPLACE indicator lights orange. When this indicator lights orange, replace the projection lamp with a new one promptly (p.69).

The projector is detecting abnormal condition.

Indicators						Projector Condition
POWER green	LAMP red	WARNING TEMP. red	WARNING FILTER orange	SHUTTER blue	LAMP REPLACE orange	
○	*	●	○	*	*	<p>If the Filter counter reaches a time set in the timer setting, a Filter replacement icon (Fig.2) will appear on the screen and the WARNING FILTER indicator on the top panel will light up. Replace the filter as soon as possible. If the filter is out of scroll and the projector reaches a time set in the timer setting, Fig. 3 will appear on the screen and the WARNING FILTER indicator will light up. Replace the filter cartridge as soon as possible.</p> <p>If the filter is clogged and no scroll is left in the filter cartridge, a Filter cartridge replacement icon (Fig.4) will appear on the screen and the WARNING FILTER indicator will light up. Replace the filter cartridge as soon as possible.</p> <p>✓ Note: <i>Fig.2, Fig.3 and Fig.4 icon will not appear when the Display function is set to Off (p.52) or during "Freeze" (p.30).</i></p>
 <p>Fig.2 Filter replacement icon</p>  <p>Fig.3</p>  <p>Fig.4 Filter cartridge replacement icon</p>						
				*		<p>The filter cartridge is not installed in the projector. Check the filter compartment to see if the filter cartridge is installed in the projector. When the filter cartridge is installed and the indicators continue to light and blink, read the column below.</p>
<p>The projector detects an abnormal condition and cannot be turned on. Unplug the AC power cord and plug it again to turn on the projector. If the projector is turned off again, unplug the AC power cord and contact the dealer or the service center. Do not leave the projector on. It may cause an electric shock or a fire hazard.</p>						
*	*	*	*		*	The shutter is out of control.
●		●	*		*	The shutter is out of control. (The projector is in the cooling mode.)
○		●	*		*	The shutter is out of control. (The projector is in the stand-by mode.) In that case, contact the service center immediately.

Compatible Computer Specifications

Basically this projector can accept the signal from all computers with the V- and H-Frequency mentioned below and less than 162 MHz of Dot Clock. When the input signal is Analog, refer to the chart below.

ON-SCREEN DISPLAY	RESOLUTION	H-Freq. (kHz)	V-Freq.(Hz)	ON-SCREEN DISPLAY	RESOLUTION	H-Freq. (kHz)	V-Freq.(Hz)
VGA 1	640x480	31.470	59.880	SXGA 13	1280x1024 (Interface)	50.000	86.000
VGA 2	720x400	31.470	70.090	SXGA 14	1280x1024 (Interface)	50.000	94.000
VGA 3	640x400	31.470	70.090	SXGA 15	1280x1024	63.370	60.010
VGA 4	640x480	37.860	74.380	SXGA 16	1280x1024	76.970	72.000
VGA 5	640x480	37.860	72.810	SXGA 17	1152x900	61.850	66.000
VGA 6	640x480	37.500	75.000	SXGA 18	1280x1024 (Interface)	46.430	86.700
VGA 7	640x480	43.269	85.000	SXGA 19	1280x1024	63.790	60.180
MAC LC13	640x480	34.970	66.600	SXGA 20	1280x1024	91.146	85.024
MAC 13	640x480	35.000	66.670	SXGA+ 1	1400x1050	63.970	60.190
480p	640x480	31.470	59.880	SXGA+ 2	1400x1050	65.350	60.120
575p	768x575	31.250	50.000	SXGA+ 3	1400x1050	65.120	59.900
575i	768x576 (Interface)	15.625	50.000	SXGA+ 4	1400x1050	64.030	60.010
480i	640x480 (Interface)	15.734	60.000	SXGA+ 5	1400x1050	62.500	58.600
SVGA 1	800x600	35.156	56.250	SXGA+ 6	1400x1050	64.744	59.948
SVGA 2	800x600	37.880	60.320	SXGA+ 7	1400x1050	65.317	59.978
SVGA 3	800x600	46.875	75.000	MAC 21	1152x870	68.680	75.060
SVGA 4	800x600	53.674	85.060	MAC	1280x960	75.000	75.080
SVGA 5	800x600	48.080	72.190	MAC	1280x1024	80.000	75.080
SVGA 6	800x600	37.900	61.030	WXGA 1	1366x768	48.360	60.000
SVGA 7	800x600	34.500	55.380	WXGA 2	1360x768	47.700	60.000
SVGA 8	800x600	38.000	60.510	WXGA 3	1376x768	48.360	60.000
SVGA 9	800x600	38.600	60.310	WXGA 4	1360x768	56.160	72.000
SVGA 10	800x600	32.700	51.090	WXGA 6	1280x768	47.776	59.870
SVGA 11	800x600	38.000	60.510	WXGA 7	1280x768	60.289	74.893
MAC 16	832x624	49.720	74.550	WXGA 8	1280x768	68.633	84.837
XGA 1	1024x768	48.360	60.000	WXGA 9	1280x800	49.600	60.050
XGA 2	1024x768	68.677	84.997	WXGA 10	1280x800	41.200	50.000
XGA 3	1024x768	60.023	75.030	WXGA 11	1280x800	49.702	59.810
XGA 4	1024x768	56.476	70.070	WXGA 12	1280x800	63.980	60.020
XGA 5	1024x768	60.310	74.920	WUXGA 1	1920x1200	74.556	59.885
XGA 6	1024x768	48.500	60.020	WUXGA 2	1920x1200	74.038	59.950
XGA 7	1024x768	44.000	54.580	WSXGA +1	1680x1050	65.290	59.954
XGA 8	1024x768	63.480	79.350	WXGA +1	1440x900	55.935	59.887
XGA 9	1024x768 (Interface)	36.000	87.170	WXGA +2	1440x900	74.918	60.000
XGA 10	1024x768	62.040	77.070	UXGA 1	1600x1200	75.000	60.000
XGA 11	1024x768	61.000	75.700	UXGA 2	1600x1200	81.250	65.000
XGA 12	1024x768 (Interface)	35.522	86.960	UXGA 3	1600x1200	87.500	70.000
XGA 13	1024x768	46.900	58.200	UXGA 4	1600x1200	93.750	75.000
XGA 14	1024x768	47.000	58.300	UXGA 5	1600x1200	106.250	85.000
XGA 15	1024x768	58.030	72.000	720p	1280x720	45.000	60.000
MAC 19	1024x768	60.240	75.080	720p	1280x720	37.500	50.000
SXGA 1	1152x864	64.200	70.400	1035i	1920x1035 (Interface)	33.750	60.000
SXGA 2	1280x1024	62.500	58.600	1080i	1920x1080 (Interface)	33.750	60.000
SXGA 3	1280x1024	63.900	60.000		1920x1080 (Interface)	28.125	50.000
SXGA 4	1280x1024	63.340	59.980	1080p	1920x1080	33.750	30.000
SXGA 5	1280x1024	63.740	60.010		1920x1080	28.125	25.000
SXGA 6	1280x1024	71.690	67.190		1920x1080	27.000	24.000
SXGA 7	1280x1024	81.130	76.107		1920x1080	67.500	60.000
SXGA 8	1280x1024	63.980	60.020		1920x1080	56.250	50.000
SXGA 9	1280x1024	79.976	75.025	1080psf/30	1920x1080	33.750	60.000
SXGA 10	1280x960	60.000	60.000	1080psf/25	1920x1080	28.125	50.000
SXGA 11	1152x900	61.200	65.200	1080psf/24	1920x1080	27.000	48.000
SXGA 12	1152x900	71.400	75.600				

✓ **Note:**

* **True cannot be selected when *is selected. (p.42)**

When the input signal is digital from HDMI/DVI-D terminal, refer to the chart below.

ON-SCREEN DISPLAY	RESOLUTION	H-Freq. (kHz)	V-Freq.(Hz)	ON-SCREEN DISPLAY	RESOLUTION	H-Freq. (kHz)	V-Freq.(Hz)
D-VGA	640x480	31.470	59.940	D-WSXGA+ 1	1680 x 1050	65.290	59.954
D-480i	720x480	15.734	60.000	D-WXGA+ 1	1440x900	55.935	59.887
D-575i	720x576	15.625	50.000	D-720p	1280x720	45.000	60.000
D-480p	720x480	31.470	60.000	D-720p	1280x720	37.500	50.000
D-575p	720x575	31.250	50.000	D-1035i	1920x1035 (Interface)	33.750	60.000
D-SVGA	800x600	37.879	60.320	D-1080i	1920x1080 (Interface)	33.750	60.000
D-XGA	1024x768	43.363	60.000		1920x1080 (Interface)	28.125	50.000
D-WXGA 1	1366x768	48.360	60.000		D-1080psf/30	1920x1080	33.750
D-WXGA 2	1360x768	47.700	60.000	D-1080psf/25	1920x1080	28.125	50.000
D-WXGA 3	1376x768	48.360	60.000	D-1080psf/24	1920x1080	27.000	48.000
D-WXGA 4	1360x768	56.160	72.000	D-1080p	1920x1080	33.750	30.000
D-WXGA 5	1366x768	46.500	50.000		1920x1080	28.125	25.000
D-WXGA 6	1280x768	47.776	59.870		1920x1080	27.000	24.000
D-WXGA 7	1280x768	60.289	74.893		1920x1080	67.500	60.000
D-WXGA 8	1280x768	68.633	84.837		1920x1080	56.250	50.000
D-WXGA 9	1280x800	49.600	60.050				
D-WXGA 10	1280x800	41.200	50.000				
D-WXGA 11	1280x800	49.702	59.810				
D-WXGA 12	1280x800	63.980	60.020				
D-SXGA 1	1280x1024	63.980	60.020				
D-SXGA 2	1280x1024	60.276	58.069				
D-SXGA+ 1	1400x1050	63.970	60.190				
D-SXGA+ 2	1400x1050	65.350	60.120				
D-SXGA+ 3	1400x1050	65.120	59.900				
D-SXGA+ 4	1400x1050	64.030	60.010				
D-SXGA+ 5	1400x1050	62.500	58.600				
D-SXGA+ 6	1400x1050	64.744	59.948				
D-SXGA+ 7	1400x1050	65.317	59.978				
D-UXGA	1600x1200	75.000	60.000				
D-WUXGA 2	1920 x 1200	74.038	59.950				

✓ **Note:**

- Depending on the condition of signals and the type and length of cables, these signals may not be properly viewed.
 - Specifications are subject to change without notice.
 - You might be able to project images even when signals other than above are inputted, however the functions of the projector could be limited.
 - Depending on your PC settings, the digital signals of your PC may not be projected correctly. In such a case, confirm your PC settings.
 - When you project a DVI signal, connect the cables, turn the projector on, then select the input. Finally, turn on your PC.
- Be sure to follow this procedure, otherwise an image may not be projected on the screen. If an image is not projected correctly, restart your PC.
- Do not disconnect the cable while the projector is running. If the cable has been disconnected and then reconnected, an image may not be correctly projected.

 The CE Mark is a Directive conformity mark of the European Community (EC).

 US LISTED

This symbol on the nameplate means the product is Listed by Underwriters Laboratories Inc. It is designed and manufactured to meet rigid U.L. safety standards against risk of fire, casualty and electrical hazards.

Technical Specifications

Mechanical Information

Projector Type	Multi-media Projector
Dimensions (W x H x D)	19.27" x 6.46" x 14.61" (489.5 mm x 164.0 mm x 371.1 mm)
Net Weight	21.6 lbs (9.8 kg)
Feet Adjustment	0° to 4°

Panel Resolution

LCD Panel System	0.76" TFT Active Matrix type, 3 panels
Panel Resolution	1,920 x 1,200 dots
Number of Pixels	6,912,000 (1,920 x 1,200 x 3 panels)

Signal Compatibility

Color System	PAL, SECAM, NTSC, NTSC4.43, PAL-M, and PAL-N
SD/HD TV Signal	480i, 480p, 575i, 575p, 720p, 1035i, 1080i and 1080p
Input Scanning Frequency	H-sync. 15 kHz–120 kHz, V-sync. 48 Hz–100 Hz

Optical Information

Projection Image Size (Diagonal)	Adjustable from 40" to 400"
Throw Distance	4.5' (1.4m) - 78.6' (24.0m)
Projection Lens	F1.7–2.3 lens with f=26.9 mm–45.4 mm with motor zoom and focus
Projection Lamp	330 W lamp

Interface

Input 1	DVI [RGB(PC digital), RGB(AV HDCP)] / HDMI (1.3 with Deepcolor) / Mini D-sub15pin [RGB, RGB (Scart)]
Input 2	BNC Type x 5 (G or Video/Y, B or Pb-Cb, R or Pr-Cr, H/HV and V)
Input 3	RCA Type x 3 (Video/Y, Pb/Cb, Pr/Cr), Mini DIN 4 pin x 1 (S-video)
Analog Out	Analog RGB (Mini D-sub 15 pin) Terminal x 1
Audio Out	Audio (Mini Type stereo) x 1 (Variable)
Audio In 1/2	Audio (Mini Type stereo) x 1
Audio In 3	RCA Type x 2
R/C Jack	Mini jack (Wired Remote) x 1
Control Port	D-sub 9 pin x 1
USB Connector	USB Series B x 1
Option	Network unit Terminal x 1
LAN Connection Terminal	RJ-45

Audio

Internal Audio Amp	10 W RMS
Built-in Speaker	1 speaker, ø1.46" (37mm)

Power

Voltage and Power Consumption	AC 100-120 V (5.4A Max.), 50/60 Hz (The U.S.A and Canada) AC 100-240 V (5.4-2.6A Max.), 50/60Hz (For other countries)
-------------------------------	--

Operating Environment

Operating Temperature	41°F–104°F (5°C–40°C)
Storage Temperature	14°F–140°F (-10°C–60°C)

Remote Control

Battery	AAA or LR03 Type x 2
Operating Range	16.4' (5 m/±30°)
Dimensions	1.9" (W) x 1.1" (H) x 5.7" (D) (48 mm x 27 mm x 145 mm)
Net Weight	3.6 oz (102 g) (including batteries)

Accessories

User manual (CD-ROM)	Lens Cap
Setup Guide	Lens Antitheft screw*
Network Application (CD-ROM)	VGA Cable
AC Power Cord	
Remote Control and Batteries	
PIN Code Label	

* Contact the dealer where you purchased the projector or the service center about the Lens Antitheft Screw.

- The specifications are subject to change without notice.
- LCD panels are manufactured to the highest possible standards. Even though 99.99% of the pixels are effective, a tiny fraction of the pixels (0.01% or less) may be ineffective by the characteristics of the LCD panels.

Optional Parts

The parts listed below are optionally available. When ordering those parts, specify the item name and Model No. to the sales dealer.

	Model No.
Standard Zoom Lens	: 103-126100-01
Long Zoom Lens	: 103-127101-01
Ultra Long Zoom Lens	: 103-128102-01
Short Zoom Lens	: 103-125109-01
Short Fixed Lens	: 103-124108-01
Network Option	: 103-115108-02

Lens Replacement

The lens of this projector can be replaced with other optional lens. This feature enables you to use the projector for wide variety of uses.
 For installation and replacement of the lens, always contact the sales dealer. The projector lens must be installed or replaced by well-trained sales or service engineers. Do not attempt to install and replace the lens by yourself as it may cause injury.



Do not hold the lens when carrying or lifting the projector. It may cause serious damage to the projector.

To the sales and service

For the lens replacement and lens installation, refer to the installation manual of the optional lens. Before replacing and installing the lens, make sure that you are using the lens with the correct Type No.

Configurations of Terminals

ANALOG/ ANALOG OUT (Mini D-sub 15 pin)

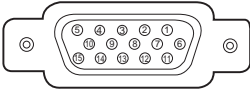

Input

1	Red Input	9	+5V Power
2	Green Input	10	Ground (Vert.sync.)
3	Blue Input	11	Ground
4	No Connect	12	DDC Data
5	Ground (Horiz.sync.)	13	Horiz. sync. Input (Composite H/V sync.)
6	Ground (Red)	14	Vert. sync. Input
7	Ground (Green)	15	DDC Clock
8	Ground (Blue)		

Output

1	Red Output	9	No Connect
2	Green Output	10	Ground (Vert.sync.)
3	Blue Output	11	No Connect
4	No Connect	12	No Connect
5	Ground (Horiz.sync.)	13	Horiz. sync. Output
6	Ground (Red)	14	Vert. sync. Output
7	Ground (Green)	15	No Connect
8	Ground (Blue)		

DIGITAL DVI-D (DVI 24 PIN)

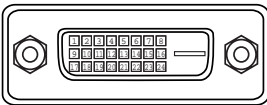

1	T.M.D.S. Data2-	9	T.M.D.S. Data1-	17	T.M.D.S. Data0-
2	T.M.D.S. Data2+	10	T.M.D.S. Data1+	18	T.M.D.S. Data0+
3	T.M.D.S. Data2 Shield	11	T.M.D.S. Data1 Shield	19	T.M.D.S. Data0 Shield
4	No Connect	12	No Connect	20	No Connect
5	No Connect	13	No Connect	21	No Connect
6	DDC Clock	14	+5V Power	22	T.M.D.S. Clock Shield
7	DDC Data	15	Ground (for +5V)	23	T.M.D.S. Clock+
8	No Connect	16	Hot Plug Detect	24	T.M.D.S. Clock-

HDMI (19 Pin Type A)

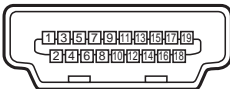

1	TMDS Data 2+ Input	11	Ground (TMDS Clock)
2	Ground (TMDS Data 2)	12	TMDS Clock- Input
3	TMDS Data 2- Input	13	----
4	TMDS Data 1+ Input	14	----
5	Ground (TMDS Data 1)	15	SCL
6	TMDS Data 1- Input	16	SDA
7	TMDS Data 0+ Input	17	Ground (DDC/CEC)
8	Ground (TMDS Data 0)	18	+5V Power
9	TMDS Data 0- Input	19	Plug insert detection
10	TMDS Clock+ Input		

USB CONNECTOR (Series B)

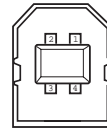

1	Vcc
2	- Data
3	+ Data
4	Ground

CONTROL PORT CONNECTOR (D-sub 9 pin)

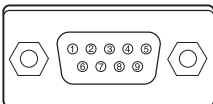

	Serial
1	----
2	R X D
3	T X D
4	----
5	SG
6	----
7	----
8	----
9	----

LAN TERMINAL

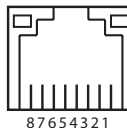

1	TX +	5	----
2	TX -	6	RX -
3	RX +	7	----
4	----	8	----

8 7 6 5 4 3 2 1

PIN Code Number Memo

Write down the PIN code number in the column below and keep it with this manual securely. If you forgot or lost the number and unable to operate the projector, contact the service center.

PIN Code Lock No.	<input type="text"/> <input type="text"/> <input type="text"/> <input type="text"/>
	Factory default set No: 1 2 3 4*
Logo PIN Code Lock No.	<input type="text"/> <input type="text"/> <input type="text"/> <input type="text"/>
	Factory default set No: 4 3 2 1*
	*Should the four-digit number be changed, the factory set number will be invalid.

While the projector is locked with the PIN code...

Put the label below (supplied) on in a prominent place of the projector's body while it is locked with a PIN code.

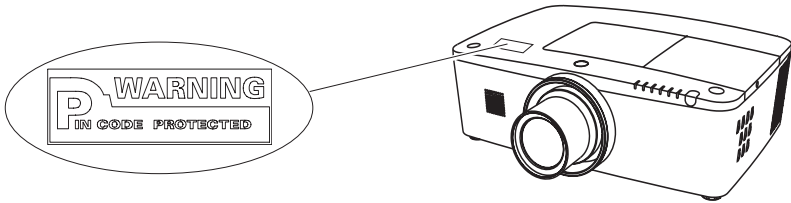

Dimensions

Unit: inch (mm)

- Screw Holes for Ceiling Mount
- Screw: M6
- Depth: 0.393 (10.0)

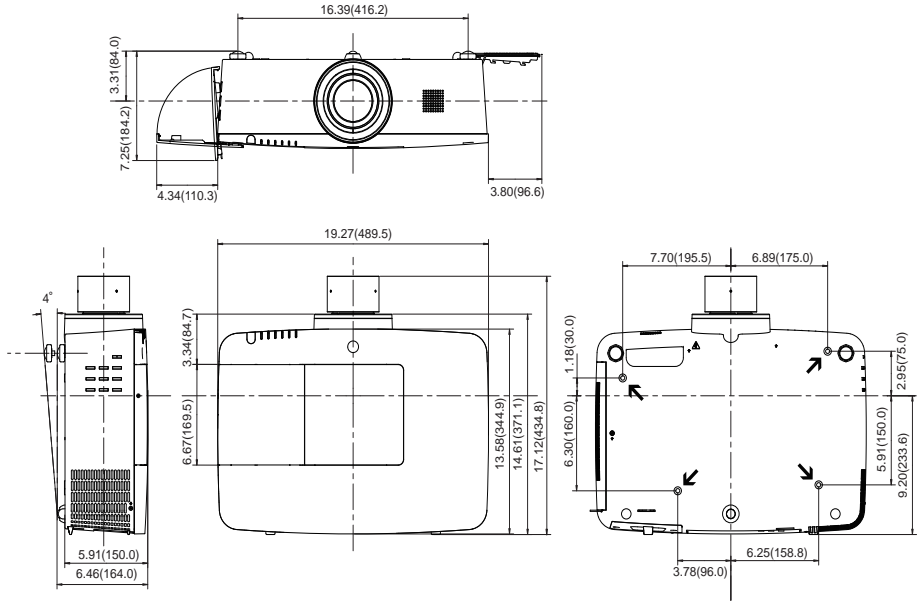

List of Picture in Picture

Sub Window		INPUT1				INPUT2			INPUT3		
Main Window		PC	SCART	DVI	HDMI	PC	YCbCr	VIDEO	YCbCr	VIDEO	S-VIDEO
INPUT1	PC	x	x	○	○	○	○	○	○	○	○
	SCART	x	x	○	○	○	○	x	○	x	x
	DVI	○	○	x	x	○	○	○	○	○	○
	HDMI	○	○	x	x	○	○	○	○	○	○
INPUT2	PC	○	○	○	○	x	x	x	○	○	○
	YCbCr	○	○	○	○	x	x	x	○	○	○
	VIDEO	○	x	○	○	x	x	x	x	x	x
INPUT3	YCbCr	○	○	○	○	○	○	x	x	x	○
	VIDEO	○	x	○	○	○	○	x	x	x	x
	S-VIDEO	○	x	○	○	○	○	x	○	x	x

○ : Picture in Picture combinations are enabled.
 x : Picture in Picture combinations are disabled.

✓ **Note:**

- When the input signal(s) is/are incompatible, **X** mark will be displayed on the Main/Sub picture.
- Depending on the frequency or signal type of PC/AV input, the display resolution may be lowered or images may not be displayed on the Main/Sub picture.
 <Display resolution is lowered when;>
 - Inputting PC analog signals: Between 100-160 MHz
 <Images are not displayed and X mark appears when;>
 - Inputting PC analog signals: More than 160 MHz
 - Inputting PC digital signals: More than 100 MHz
 - Inputting AV digital signals: 1080p
 <Picture in Picture is disabled when;>
 - Inputting signal formats: WUXGA 1, WXGA+2, UXGA 1, UXGA 2, UXGA 3, UXGA4, D-1080p

Serial Control Interface

This projector provides a function to control and monitor the projector's operations by using the RS-232C serial port.

Operation

- 1 Connect a RS-232C serial cross cable to CONTROL PORT on the projector and serial port on the PC. (See p.19)
- 2 Launch a communication software provided with PC and setup the communication condition as follows:

Baud rate	: 9600 / 19200 bps
Parity check	: none
Stop bit	: 1
Flow control	: none
Data bit	: 8

✓ **Note:**

The default of the baud rate is set to **19200 bps**. If an error occurs in the communication, change the serial port and the communication speed (baud rate).

- 3 Type the command for controlling the projector and then press the "Enter" key.

Example

When you want to change the input to INPUT 2, Type 'C' '0' '6' and press the Enter key.

✓ **Note:**

Enter with ASCII 64-byte capital characters and one-byte characters.

Functional Execution Command

Format

The command is sent from PC to the projector with the format below;

'C' [Command] 'CR'

Command: two characters (refer to the command table below.

-The projector decodes the command and returns the 'ACK' with the format below;

'ACK' 'CR'

-When the projector can not decode the command, it returns with format below.

'?' 'CR'

Command	Function
C00	Turn the projector ON
C01	Turn the projector OFF (immediately OFF)
C02	Turn the projector OFF
C05	Select Input 1
C06	Select Input 2
C07	Select Input 3
C08	Select Network
C09	Volume +
C0A	Volume -
C0B	Sound mute ON
C0C	Sound mute OFF
C0D	Video mute ON
C0E	Video mute OFF
C0F	Screen Normal Size
C10	Screen Full Size
C1C	Menu ON
C1D	Menu OFF
C20	Brightness UP
C21	Brightness DOWN
C23	Select Input 2 Video
C24	Select Input 2 Y, Pb/Cb,Pr/Cr
C25	Select Input 2 RGB
C28	Direct on ON
C29	Direct on OFF
C33	Select Input 3 Video
C34	Select Input 3 S-video
C35	Select Input 3 Y, Pb/Cb,Pr/Cr

Command	Function
C3A	Pointer RIGHT
C3B	Pointer LEFT
C3C	Pointer UP
C3D	Pointer DOWN
C3F	Enter
C46	Zoom DOWN
C47	Zoom UP
C4A	Focus DOWN
C4B	Focus UP
C4F	Select Input 1 HDMI
C50	Select Input 1 Analog RGB
C51	Select Input 1 SCART
C52	Select Input 1 DVI (PC Digital)
C53	Select Input 1 DVI (AV HDCP)
C5D	Lens shift UP
C5E	Lens shift DOWN
C5F	Lens shift LEFT
C60	Lens shift RIGHT
C89	Auto PC adj.
C8E	Keystone UP
C8F	Keystone DOWN
C90	Keystone RIGHT
C91	Keystone LEFT

Status Read Command

Format

The command is sent from PC to the projector with the format below;

'CR' [Command] 'CR'

Command: one character (refer to the command table below).

The projector decodes the command and returns the 'Character string' with the format below;

Command	Function	Projector Return	Projector status
CR0	Status Read	00	Power On
		80	Stand-by mode
		40	Countdown
		20	Cooling down
		10	Power Malfunction
		28	Cooling down at the temperature anomaly
		24	Cooling down at Power Management mode
		04	Power Management mode after Cooling down
		21	Cooling down after the projector is turned off when the lamps are out.
		81	Stand-by mode after Cooling down when the lamps are out.
		88	Stand-by mode after Cooling down at the temperature anomaly.
		2C	Cooling down when the projector is turned off by the shutter management function.
8C	Stand-by mode after cooling down by the shutter management function.		
CR6	Temperature Read	%1 %2 %3	%1 = Temperature at Sensor 1 (°C) %2 = Temperature at Sensor 2 (°C) %3 = Temperature at Sensor 3 (°C) (ex.) %1 = 12.3°C, %2 = 23.4°C, %3 = 34.5°C --> The projector displays "12.3 23.4 34.5" (For each sensor, two digit and the tenth place numbers are displayed with a space between each temperature.)
		?	Communication failure

The tables on page 90 and 91 show the typical command lists for controlling the projector. Please consult your local dealer for further information of other commands.

CHRISTIE®

Americas

USA

Christie Digital Systems USA, Inc.
10550 Camden Drive
Cypress CA 90630
PH: 714-236-8610
FX: 714-503-3375
Customer Service: 1-866-880-4462
sales-us@christiedigital.com

Canada

Christie Digital Systems Canada, Inc.
809 Wellington St. N.
Kitchener, Ontario N2G 4Y7
PH: 519-744-8005
FX: 519-749-3321
Customer Service: 1-800-265-2171
sales-canada@christiedigital.com

Chile

**Representative Office
Christie Digital Systems USA, Inc.**
Av. Pedro Fontova 7619 of 60
Santiago
PH: 56-2-721 11 75
Mobile: 5699 436 6555

Europe, Middle East & Africa

United Kingdom

**Branch Office
Christie Digital Systems Canada, Inc.**
ViewPoint
200 Ashville Way
Wokingham
Berkshire, U.K.
RG41 2PL
PH: +44 (0) 118 977 8000
FX: +44 (0) 118 977 8100
sales-europe@christiedigital.com

France

**Representative Office
Christie Digital Systems Canada, Inc.**
Blätmont D-Hall 4
Parc Louis Roche
96/114 Avenue Louis Roche
F-92230 Gennevilliers
France
PH: +33 (0)1 41 21 44 04
FX: +33 (0)1 41 21 00 36
sales-france@christiedigital.com

Germany

**Representative Office
Christie Digital Systems Canada, Inc.**
Willcher Damm 129
D-41066
Mönchengladbach
PH: +49 2161 664540
FX: +49 2161 664546
sales-germany@christiedigital.com

Eastern Europe

**Representative Office
Christie Digital Systems Canada, Inc.**
Regus Bank Centre
Szabadsag ter 7.
H-1054 Budapest
Hungary
PH: +36 (0)1 47 48 100
FX: +36 (0)1 47 48 452
sales-europe@christiedigital.com

Middle East

**Representative Office
Christie Digital Systems Canada, Inc.**
C/O Emirates Group Security
Building
C Block, Room 207, 208, 209
Airport Free Zone
PO Box 293762
Dubai, UAE
PH: +971 (0) 4 299 7575
FX: +971 (0) 4 299 8077

Spain

Christie Authorized Reseller
Antonio Abad
Polígono Industrial Ventorro Del
Cano
Esquina C/ Aldea del Fresno, 3
3ª Puerta. Izqda
28925 Alcorcón, Madrid
PH: + 34 91 633 9990
FX: + 34 91 633 9991

Italy

Christie Authorized Reseller
Angelo Tacca
Via Garibaldi, 88
20024 Garbagnate Milanese (MI)
PH: +39 02 9902 1161
FX: +39 02 9902 2641

Africa

**Representative Office
Christie Digital Systems Canada, Inc.**
4 Patricia Road
Gillitts
KwaZulu Natal
3610
Republic of South Africa
PH: +27 (0) 317 671 347
FX: +27 (0) 317 671 347
MB: +27 (0) 823 045 442

Asia Pacific

Singapore

**Branch Office
Christie Digital Systems USA, Inc.**
627A Aljunied Road
05-02 Biz Tech Centre
Singapore, 389842
PH: +65 6877-8737
FX: +65 6877-8747
sales-singapore@christiedigital.com

China - Beijing

**Representative Office
Christie Digital Systems USA, Inc.**
7B15, Hanwei Plaza
Guanghua Road
Chaoyang District,
Beijing, 100004
PH: +86 10 6561 0240
FX: +86 10 6561 0546
sales-china@christiedigital.com

China - Shanghai

**Representative Office
Christie Digital Systems USA, Inc.**
Room 1109-1116 Shartex Plaza
No. 88 Zun Yi South Road
Shanghai 200336
PH: +86 21 6278 7708
FX: +86 21 6278 5816
sales-china@christiedigital.com

Japan

**Representative Office
Christie Digital Systems USA, Inc.**
A-bldg., 2nd Floor
Ariake Frontier Building
3-1-25, Ariake, Koto-ku
Tokyo, 135-0063
PH: 81-3-3599-7481
FX: 81-3-3599-7492
sales-japan@christiedigital.com

South Korea

**Representative Office
Christie Digital Systems USA, Inc.**
6F, ILSIN Building, 15-15
Yeouido-dong,
Yeongdeungpo-gu, Seoul,
150-872 South Korea
PH: +82 2 702 1601
FX: +82 2 702 1602

India

**Representative Office
Christie Digital Systems USA, Inc.**
Unit No. 03, Navigator Building
International Technology Park
Whitefield Road
Bangalore 560 066
India
PH: (080) 41468941 – 48
FX: (080) 41468949

www.christiedigital.com

CHRISTIE®

LWU505

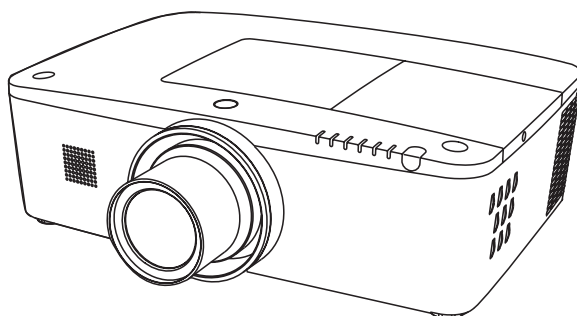

Mit Netzwerkunterstützung

Weitere Details zu der Netzwerk-Funktion finden Sie im den unteren Bedienungsanleitungen.

- Netzwerkeinstellung und -bedienung
- PJ Network Manager

Bedienungsanleitung

Dieser Multimedia-Projektor wurde mit modernster Technologie hergestellt, die eine kompakte Bauweise, eine lange Lebensdauer und einfache Bedienung gewährleistet. Der Projektor bietet Multimedia-Funktionen, eine Farbpalette von 1,07 Milliarden Farben und eine Anzeigetechnik mit Flüssigkristallmatrix (LCD).

Dieser Projektor verwendet WUXGA LCD-Panels mit 1.920 x 1.200 Pixeln, wodurch eine Projektion mit hochauflösenden Signalen bei natürlicher Auflösung möglich wird.

♦ Eine Vielzahl von Funktionen

Dieser Projektor besitzt viele nützliche Funktionen wie beispielsweise Linsenverstellung, Decken- und Rückprojektion, senkrechte omnidirektionale Projektion, eine Vielzahl von Linsenoptionen usw.

♦ Multifunktionsfernbedienung

Verwenden Sie die Fernbedienung mit oder ohne Kabel oder als drahtlose Maus für den PC. Es stehen außerdem acht Fernsteuerungscodes und auswählbare Zeigerformen zur Verfügung.

♦ Nützliche Funktionen für Präsentationen

The projector has the Multi-scan system to conform to almost all computer output signals quickly (Seite 36). Supported resolution up to WUXGA.

♦ Funktion für die automatische Ausschaltung

Mit der Funktion für die automatische Ausschaltung können Sie das Netzkabel auch während der Projektion aus der Steckdose herausziehen (Seite 24).

♦ Sicherheitsfunktion

Die Sicherheitsfunktion hilft Ihnen, die Sicherheit des Projektors zu gewährleisten. Mit der Funktion Tastatursperre wird die Bedienung der seitlichen Projektor- und der Fernbedienungstasten gesperrt (Seite 61). Mit der Einstellung des PIN Code-Sperre werden Unbefugte von der Projektorbedienung ausgeschlossen (Seiten 61–62).

♦ Automatische Lampenabschaltung

Mit dieser Funktion wird der Energieverbrauch reduziert und die Lampenlebensdauer verlängert (Seite 59).

♦ Automatische Filteraustauschfunktion

Der Projektor überwacht den Filterzustand und ersetzt den Filter automatisch, wenn eine Filterverstopfung festgestellt wird.

♦ Funktion Bild in Bild

Dieser Projektor kann gleichzeitig zwei Bilder entweder über den integrierten B in B-Modus oder den B neben B-Modus (Seiten 55-56) anzeigen.

✓ Hinweis:

- Das Bildschirmmenü und die Abbildungen in diesem Benutzerhandbuch können vom tatsächlichen Gerät geringfügig abweichen.
- Änderungen dieser Bedienungsanleitung bleiben vorbehalten.

♦ Mehrsprachenmenü

Das Bedienungs-menü kann in folgenden 12 Sprachen angezeigt werden: Englisch, Deutsch, Französisch, Italienisch, Spanisch, Portugiesisch, Niederländisch, Schwedisch, Russisch, Chinesisch, Koreanisch und Japanisch (Seite 51).

♦ Elektrische Linsenverstellung

Mit der elektrischen Linsenverstellungsfunktion kann die Projektionslinse nach oben und unten sowie nach rechts und links bewegt werden. Dadurch können Sie das Bild ganz einfach an die gewünschte Stelle projizieren. Auch Zoom und Fokus können mithilfe elektrischer Steuerung eingestellt werden. (Seite 17)

♦ Mehrere Schnittstellenanschlüsse

Der Projektor besitzt viele Schnittstellenanschlüsse, die verschiedene Arten von Geräten und Signalen unterstützen. (Seite 11)

♦ Shutter-Funktion

Der Projektor verfügt über einen Shutter, der die Bildanzeige vollständig schwärzt wenn das angezeigte Bild nicht mehr benötigt wird. Dabei bleibt der Projektor eingeschaltet. Mit der Shutter-Funktion können Sie den Timer einstellen. Dadurch wird verhindert, dass der Projektor eingeschaltet bleibt wenn er für längere Zeit geschlossen ist. (Seite 63)

♦ Eckenkorrektur

Mit den "Funktionen für horizontale und vertikale Trapezkorrektur" und der "Funktion Eckenkorrektur" dieses Projektors können Sie die Trapezverzerrung auch dann korrigieren, wenn die Projektion von der Bildschirmdiagonale zum Bildschirm durchgeführt wird. (Seiten 31, 44, 50)

♦ Network-capable

- Über ein optionales Netzwerkgerät können Sie ein Bild auf einem PC darstellen und den Projektor über das Netzwerk steuern.

- Dieser Projektor verfügt sowohl über kabelgebundene als auch über drahtlose LAN-Netzwerk-Funktionalität. Sie können den Projektor über ein Netzwerk steuern und verwalten. Details dazu entnehmen Sie bitte der Bedienungsanleitung "Netzwerkeinstellung und -bedienung".

Besonderheiten und Design	2	Steuerung der drahtlosen Maus	32
Inhaltsverzeichnis	3	Eingangsauswahl	33
Hinweise für den Eigentümer und Benutzer des Projektors	4	Direkteinstellung	33
Sicherheitsanweisungen	5	Wahl der PC-Eingangsquelle	34
Luftzirkulation	6	Wahl der Videoeingangsquelle	35
Aufstellen des Projektors in geeigneter Richtung	7	Computereingang	36
Ändern des Projektorstandorts	8	Wahl des PC-Systems	36
Vorsichtsmaßnahmen bei der Handhabung des Projektors	8	Auto PC-Anpassung	37
		Manuelle PC-Anpassung	38
		Wahl des Bildpegels	40
		Bildanpassung	41
		Bildformateinstellung	42
Einhaltungen	9	Videoeingang	45
Bezeichnungen und Funktionen der Projektorteile	10	Wahl des Videosystems	45
Vorderseite	10	Wahl des Bildpegels	46
Rückseite	10	Bildanpassung	47
Unterseite	10	Bildformateinstellung	49
Rückseitige Anschlussbuchsen	11	Einstellung	51
Steuerungen und Anzeigen auf der Seite	12	Einstellung	51
Fernbedienung	13	Wartung und Reinigung	66
Einsetzen der Batterien in die Fernbedienung	15	Anweisungen für den Luftfilter	66
Fernbedienungsempfänger und Reichweite	15	Filterkassette austauschen	67
Verkabelter Fernbedienungssender	15	Zähluhr für den Filter zurücksetzen	68
Fernbedienungscode	16	Scrollzähler zurücksetzen	68
Einstellbare FüÙe	16	Lampe wechseln	69
Installation	17	Objektiv reinigen	71
Positionieren des Projektors	17	Reinigen des Projektorgehäuses	71
Anpassung der Linsenverstellung	17	Warnungsanzeigen	72
Objektivinstallation	18	Anhang	73
Anschluss an einen Computer (Digital und Analog RGB)	19	Fehlersuche	73
Anschluss an Videoausrüstung (Video, S-Video, HDMI)	20	Menüstruktur	76
Verbindung für das Audiosignal	21	Anzeigen und Projektorstatus	79
Netzkabelanschluss	22	Spezifikation kompatibler Computer	82
Grundlegende Bedienung	23	Technische Daten	84
Einschalten des Projektors	23	Sonderzubehör	85
Ausschalten des Projektors	24	Objektivaustausch	85
Bedienung des Bildschirmmenüs	25	Anschlussbelegungen	86
Hauptmenü	26	Notiz für Nummer des PIN-Code	87
Bedienung mit der Projektorsteuerung	27	Ausmessungen	88
Toneinstellung	28	Liste zu Bild in Bild	89
Bedienung mit der Fernbedienung	29	Serielle Steuerungsschnittstelle	89
Trapezkorrektur	31		
Pointer-Funktion	32		

Warenzeichen

Die Firmen- und Produktbezeichnungen in dieser Anleitung sind Warenzeichen bzw. eingetragene Warenzeichen des entsprechenden Unternehmens.

Lesen Sie bitte vor der Inbetriebnahme des Projektors diese Bedienungsanleitung sorgfältig durch. Dieser Projektor bietet zahlreiche nützliche Funktionen. Durch die richtige Gerätebedienung lassen sich die Funktionen optimal verwenden, außerdem wird die Lebensdauer des Projektors dadurch verlängert. Durch Bedienungsfehler wird nicht nur die Lebensdauer verkürzt, sondern es können Störungen auftreten, die zu einer hohen Brand- oder Unfallgefahr führen. Nehmen Sie bei auftretenden Betriebsstörungen diese Bedienungsanleitung zur Hand, überprüfen Sie die Bedienung und die Kabelanschlüsse und versuchen Sie Störungen so zu beheben wie im Abschnitt "Fehlersuche" im hinteren Teil dieser Anleitung beschrieben. Falls sich die Störung nicht beheben lässt, wenden Sie sich an Ihren Fachhändler oder an das Kundendienstzentrum.

	VORSICHT GEFAHR VON ELEKTRISCHEN SCHLÄGEN NICHT ÖFFNEN	
VORSICHT: ZUR VERMINDERUNG DER GEFAHR VON ELEKTRISCHEN SCHLÄGEN DARF DIE ABDECKUNG (RÜCKSEITE) NICHT ENTFERNT WERDEN. IM INNEREN BEFINDEN SICH AUSSER DER AUSZUTAUSCHENDEN LAMPE KEINE ZU WARTENDEN TEILE. DAS GERÄT DARF NUR VON QUALIFIZIERTEM FACHPERSONAL REPARIERT WERDEN.		
	DIESES SYMBOL BEDEUTET, DASS IM GERÄTEINNEREN GEFÄHRLICHE SPANNUNGEN AUFTRETEN, DIE ZU ELEKTRISCHEN SCHLÄGEN FÜHREN KÖNNEN.	
	DIESES SYMBOL BEDEUTET, DASS SICH IN DER BEDIENUNGSANLEITUNG DIESES GERÄTS WICHTIGE HINWEISE ZUR BEDIENUNG UND WARTUNG BEFINDEN.	

Für EU-Staaten

Das Symbol und das erwähnte Wiederverwertungssystem gelten nur für die Länder der EU und nicht für andere Länder oder Gebiete in der Welt.

Die Produkte werden aus hochwertigen Materialien und Komponenten gefertigt, die sich wieder verwenden lassen.

Das Symbol bedeutet, dass elektrische oder elektronische Geräte, Batterien und Akkus am Ende ihrer Lebensdauer nicht im Haushaltsmüll entsorgt werden dürfen.

Hinweis:

Ein chemisches Zeichen unter dem Symbol bedeutet, dass die Batterie bzw. der Akku Schwermetalle in gewissen Konzentrationen enthält. Die Metalle werden wie folgt bezeichnet: Hg: Quecksilber, Cd: Kadmium, Pb: Blei

In der Europäischen Union gibt es separate Sammelstellen für elektrische und elektronische Geräte, Batterien und Akkus.

Entsorgen Sie solche Geräte bitte richtig in der kommunalen Sammelstelle bzw. im Recyclingzentrum.

Helfen Sie mit, die Umwelt in der wir leben, zu schützen.



Sicherheitsmaßnahmen

- WARNUNG:**
- **DIESES GERÄT MUSS UNBEDINGT GEEDET WERDEN.**
 - **UM DIE GEFAHR VON FEUER ODER STROMSCHLAG ZU REDUZIEREN DARF DIESES GERÄT WEDER REGEN NOCH FEUCHTIGKEIT AUSGESETZT WERDEN.**

- Dieser Projektor erzeugt intensives Licht über die Projektionslinse. Schauen Sie niemals direkt in die Linse, da dies Augenschäden verursachen kann. Achten Sie insbesondere darauf, dass Kinder nicht direkt in den Lichtstrahl schauen.
- Stellen Sie den Projektor in richtiger Position auf, da andernfalls Brandgefahr besteht.
- Zur richtigen Belüftung und Kühlung des Geräts müssen die erforderlichen Abstände oben, seitlich und hinten unbedingt eingehalten werden. Die hier gezeigten Maße stellen die Mindestabstände dar. Soll der Projektor in einen Schrank oder in eine ähnlichen Einrichtung eingebaut werden, müssen die Mindestabstände eingehalten werden.

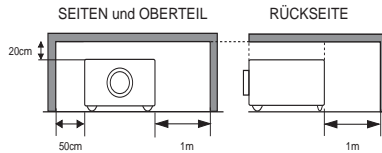

- Decken Sie nicht die Belüftungsschlitze des Projektors ab. Hitzestau kann zu Gefahren führen und verkürzt die Lebensdauer Ihres Projektors.
- Ziehen Sie den Netzstecker aus der Steckdose, falls Sie den Projektor für längere Zeit nicht in Betrieb nehmen.
- Lassen Sie niemals dasselbe Bild über längere Zeit anzeigen. Aufgrund des technischen Aufbaus von LCD-Panels könnten dauerhaft Nachbilder auf der Anzeige verbleiben.



VORSICHT BEI DER AUFHÄNGUNG AN DER DECKE

SETZEN SIE ZUR VERMEIDUNG VON BETRIEBSSTÖRUNGEN UND -SCHÄDEN DEN PROJEKTOR KEINER FETTHALTIGEN, FEUCHTEN ODER RAUCHHALTIGEN LUFT AUS, WIE Z. B. IN EINER KÜCHE. BEI KONTAKT MIT ÖL ODER CHEMIKALIEN KANN DER PROJEKTOR BESCHÄDIGT WERDEN.

BEWAHREN SIE DIESE BEDIENUNGSANLEITUNG ZUM SPÄTEREN NACHSCHLAGEN SORGFÄLTIG AUF.

Lesen Sie vor der Inbetriebnahme dieses Gerätes alle Sicherheits- und Bedienungsanweisungen sorgfältig durch.

Bewahren Sie nach Lesen aller Anweisungen die Bedienungsanleitung für spätere Referenzzwecke sorgfältig auf. Ziehen Sie den Netzstecker vor jeder Reinigung des Projektors aus der Steckdose heraus. Verwenden Sie zum Reinigen keine Flüssigkeiten oder Sprühreinigungsmittel. Verwenden Sie für die Reinigung lediglich ein feuchtes Tuch.

Beachten Sie alle auf dem Projektor angebrachten Hinweise und Warnschilder.

Ziehen Sie bei aufkommendem Gewitter, oder wenn Sie den Projektor für längere Zeit nicht in Betrieb nehmen, den Netzstecker aus der Steckdose. Damit vermeiden Sie die Beschädigung des Projektors bei einem Gewitter oder sonstigen im Netz auftretenden Spannungstößen.

Das Gerät darf keinem Regen oder Nässe ausgesetzt werden, wie z.B. in einem feuchten Keller, in der Nähe eines Swimmingpools usw.

Vom Hersteller nicht zugelassenes Zubehör darf aus Sicherheitsgründen nicht verwendet werden.

Stellen Sie den Projektor nicht auf instabile Tische, Ständer oder Unterlagen. Der Projektor könnte herunterfallen und dadurch Kindern und Erwachsenen Verletzungen zufügen sowie selbst beschädigt werden. Verwenden Sie nur vom Hersteller zugelassene bzw. mitgelieferte Rollwagen oder Projektorständer. Für die Installation an einer Wand oder in einem Regal müssen der vom Hersteller zugelassene Installationssatz verwendet und die entsprechenden Anweisungen des Herstellers genau befolgt werden.

Bewegen Sie den auf den Rollwagen samt des darauf angebrachten Projektors äußerst vorsichtig. Abruptes Anhalten, übermäßige Kraftanwendung und Bodenunebenheiten können dazu führen, dass der Rollwagen mitsamt Projektor umfällt.



An der Rückseite und an der Seite des Gehäuses sind Lüftungsschlitze für die Luftzufuhr vorhanden, um zuverlässigen Betrieb zu gewährleisten und das Gerät vor Überhitzung zu schützen.

Die Lüftungsschlitze dürfen niemals mit Stoffen oder anderen Gegenständen abgedeckt werden. Der Projektor darf auch nicht auf einer weichen Unterlage, wie z.B. auf einem Sofa oder einem Teppich aufgestellt werden, da dabei die Lüftungsschlitze an der Unterseite blockiert werden können. Außerdem darf der Projektor nicht in der Nähe von oder über einem Heizkörper platziert werden.

Der Projektor darf nicht in einer geschlossenen Umgebung, wie z.B. einem Wandregal betrieben werden wenn keine ausreichende Belüftung gesichert ist.

Stecken Sie keine Gegenstände in die Gehäuseschlitze, weil durch einen entstehenden Kurzschluss Feuer oder elektrischer Schlag verursacht werden kann. Verschütten Sie keine Flüssigkeiten auf dem Projektor.

Der Projektor darf nicht in der Nähe des Luftauslasses einer Klimaanlage aufgestellt werden.

Beachten Sie unbedingt die Angaben zur Spannungsversorgung auf dem Typenschild. Falls Sie Zweifel haben, ob Sie über die richtige Spannungsversorgung verfügen, wenden Sie sich an einen autorisierten Händler oder an das örtliche Energieversorgungsunternehmen.

Überlasten Sie niemals Wandsteckdosen und Verlängerungskombinationen durch Anschluss von zu vielen Geräten, da dies zu Brand oder Stromschlag führen kann. Auf dem Netzkabel dürfen keine Gegenstände abgestellt werden. Achten Sie darauf, dass niemand über das Kabel laufen und es somit beschädigen kann.

Versuchen Sie niemals selbst Reparaturen am Projektor vorzunehmen und entfernen Sie nicht die Gehäuseabdeckungen, da Sie dabei gefährlichen Spannungen ausgesetzt werden können. Reparaturen dürfen nur von qualifiziertem Fachpersonal ausgeführt werden.

In folgenden Situationen müssen Sie sofort das Netzkabel aus der Steckdose ziehen und einen qualifizierten Fachmann benachrichtigen:

- wenn Netzkabel oder Netzstecker beschädigt sind.
- wenn Flüssigkeit in das Geräteinnere eingedrungen ist.
- wenn der Projektor Regen oder Wasser ausgesetzt worden ist.
- wenn der Projektor nicht einwandfrei funktioniert, obwohl er gemäß den Bedienungsanweisungen betrieben wird. Betätigen Sie nur die in dieser Bedienungsanleitung beschriebenen Einstellrichtungen, weil sonst die Gefahr einer Gerätebeschädigung besteht und umfangreiche Nachstararbeiten und Reparaturen durch Fachpersonal erforderlich werden können.
- wenn der Projektor fallen gelassen oder das Gehäuse beschädigt wurde, oder
- wenn sich die Leistung des Projektors stark verändert - dies ist ein klares Anzeichen für Wartungsbedarf.

Sollten Ersatzteile für den Projektor benötigt werden, müssen Sie sich vergewissern, dass nur Originalteile oder vom Hersteller zugelassene gleichwertige Teile eingebaut werden. Einbau unzulässiger Teile kann Feuer, elektrischen Schlag oder Personenschaden verursachen.

Lassen Sie nach jeder Wartung oder Reparatur eine standardmäßige Funktionsprüfung durch den Servicetechniker ausführen, um die Sicherheit und Betriebsfähigkeit des Projektors sicherzustellen.

Luftzirkulation

Die Öffnungen im Gehäuse dienen der Belüftung. Um störungsfreien Betrieb zu gewährleisten und um den Projektor vor Überhitzung zu schützen, dürfen diese Öffnungen nicht blockiert oder abgedeckt werden.

VORSICHT

An der Luftaustrittsöffnung tritt heiße Luft aus. Bei der Aufstellung und während des Betriebs des Projektors müssen die folgenden Vorsichtsmaßnahmen beachtet werden:

- Leicht entzündliche Gegenstände oder Spraydosen dürfen nicht in der Nähe der Luftaustrittsöffnungen des Projektors aufgestellt werden, da aus diesen heiße Luft austritt.
- Halten Sie um die Luftaustrittsöffnung einen Bereich von mindestens 1 m frei.
- Die äußeren Komponenten der Luftaustrittsöffnung dürfen nicht berührt werden. Dies gilt insbesondere für Schrauben und andere Metallteile. Während des Projektorbetriebs können diese Teile sehr heiß werden.
- Stellen Sie keine Gegenstände auf das Gehäuse. Auf dem Gehäuse abgestellten Gegenstände können nicht nur beschädigt werden, sondern durch die Hitze sogar einen Brand auslösen.

Der Projektor ist zum Abkühlen mit einem Kühlgebläse ausgestattet. Die Gebläsedrehzahl wird durch die Temperatur im Projektorinneren gesteuert.

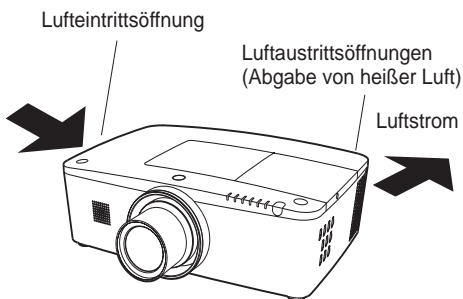

WICHTIG! Filterwartung!!

Der Projektor verwendet eine Lampe, die beträchtliche Wärme erzeugt. Das Kühlgebläse und die Lüfteröffnungen werden zur Ableitung der Wärme verwendet indem sie Luft in das Gehäuse saugen. Die Filter in den Eintrittsöffnungen verhindern, dass Staub in das Innere des Projektors gelangt.

Zur angemessenen Pflege des Projektors muss er regelmäßig gereinigt werden. Entfernen Sie jeglichen Schmutz oder Staub, der sich am Projektor ansammelt.

Wenn der Projektor eine vorprogrammierte Zeiteinstellung erreicht, erscheint auf der Bildanzeige das Filteraustauschsymbol (Abb. 1) und die WARNING FILTER-Anzeige auf dem oberen Gerätebedienfeld leuchtet auf (siehe unten). Dadurch wird angezeigt, dass ein Austausch der Filterkassette erforderlich ist.

Stellt der Projektor fest, dass der Filter verstopft ist und sich in der Filterkassette keine Filterscrolls mehr befinden, erscheint das Filterkassetten-Austauschsymbol (Abb. 2) und die WARNING FILTER-Anzeige auf dem oberen Gerätebedienfeld leuchtet auf (siehe unten). Sie müssen den Projektor nun sofort ausschalten und die Filterkassette austauschen.

Wenn die Luftaustrittsöffnungen verstopft sind und der Projektor längere Zeit nicht gereinigt wird, könnte dies nicht nur den Projektor beschädigen und teure Reparaturen zur Folge haben, sondern auch zu Unfällen oder Bränden führen.

Weitere Informationen zur Wartung des Filters finden Sie im Abschnitt "Filter-Zähluhr" auf Seite 65 und im Abschnitt "Wartung und Reinigung" auf den Seiten 66 bis 68.

Durch Verwendung eines nicht gereinigten Filters oder unsachgemäße Wartung aufgetretene Beschädigungen des Projektors führen zum Erlöschen der Garantiesprüche.

Oberes Bedienfeld



Abb. 1 Filteraustauschsymbol



Abb. 2 Filterkassetten-Austauschsymbol

WARNING FILTER-Anzeige

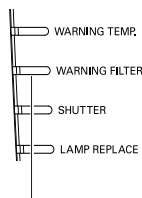
Aufstellen des Projektors in geeigneter Richtung

Stellen Sie den Projektor ordnungsgemäß in einer der angegebenen Positionen auf. Wenn der Projektor nicht ordnungsgemäß aufgestellt wird, können die Lampenlebensdauer verkürzt und schwerwiegende Unfälle oder ein Brandausbruch verursacht werden. Dieser Projektor kann Bilder in aufgestellter, umgedrehter oder geneigter Position senkrecht zur Leinwandebene projizieren. Wenn der Projektor nach unten geneigt installiert werden soll, installieren Sie ihn umgedreht.

✓ **Hinweis:**

Um das Bild zu drehen, stellen Sie die Funktion Deckenprojektion auf **Ein**. (Seiten 44, 50)

Vorsichtsmaßnahmen bei der Aufstellung

Vermeiden Sie bei der Aufstellung die folgenden Positionen.

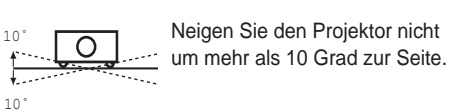

Der Projektor darf nicht für die Bildprojektion auf einer Geräteseite aufgestellt werden.



Drehen Sie bei aufgerichteter Projektion den Projektor nicht um einen Winkel größer als 10 Grad nach links oder rechts.



Neigen Sie bei abgerichteter Projektion den Projektor nicht um einen Winkel größer als 10 Grad nach links oder rechts.



VORSICHTSMAßNAHMEN BEI DER DECKENMONTAGE

Für die Installation an der Decke benötigen Sie das Deckenmontagekit für diesen Projektor. Wenn der Projektor nicht ordnungsgemäß installiert wird, kann er fallen und dadurch Gefährdungen oder Verletzungen verursachen. Weitere Informationen hierzu erhalten Sie von Ihrem Händler. Die Garantie für diesen Projektor deckt keine Schäden ab, die durch die Benutzung von nicht empfohlenen Deckenmontagekits oder durch die Installation des Deckenmontagekits an einer nicht ordnungsgemäßen Stelle verursacht werden.



Umsichtiger Umgang mit Geräten der Lasertechnologie

Richten Sie keine starke Lichtquelle, zum Beispiel Laserlicht, direkt auf das Objektiv, da dies zu einer Funktionsbeeinträchtigung des Projektors führen kann und dadurch jegliche geltenden Garantieansprüche erlöschen.

Ändern des Projektorstandorts

Verwenden Sie beim Ändern des Projektorstandorts den Griff.

Ziehen Sie die einstellbaren FüÙe ein, um beim Tragen Schäden an der Linse und am Gehäuse zu vermeiden.

Wenn der Projektor für längere Zeit nicht verwendet wird, legen Sie das Gerät bitte zum Schutz in einen geeigneten Koffer.

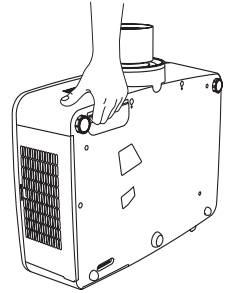

VORSICHT BEIM TRAGEN/TRANSPORTIEREN DES PROJEKTORS

- Lassen Sie den Projektor nicht fallen und setzen Sie ihn keinen starken Stößen aus. Dadurch können Betriebsstörungen auftreten und der Projektor kann beschädigt werden.
- Verwenden Sie zum Tragen des Projektors einen geeigneten Koffer.
- Lassen Sie den Projektor niemals durch einen Kurierdienst oder anderen Lieferservice in einer ungeeigneten Verpackung transportieren. Dadurch kann das Gerät beschädigt werden. Wird der Projektor von einem Kurierdienst oder Lieferservice transportiert, so lassen Sie sich vorher von Ihrem Fachhändler beraten.
- Stecken Sie den Projektor nicht in eine Tragetasche, solange er sich nicht ausreichend abgekühlt hat.

Hinweise zum Protector

Entfernen Sie vor der Benutzung den Objektivschutz und bewahren Sie ihn für spätere Verwendung auf. Zum Transport halten Sie die Taste LENS oder die Taste LENS SHIFT länger als 5 Sekunden gedrückt, damit die Linse wieder in die mittlere Position zurückkehrt und setzen dann den Objektivschutz auf. (Seite 27)

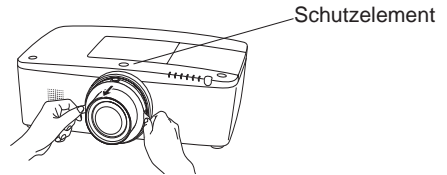

Vorsichtsmaßnahmen bei der Handhabung des Projektors

Wenn Sie den Projektor heben oder an einen anderen Standort bringen, halten Sie ihn weder bei der Linse noch bei der Röhre in der sich die Linse befindet. Dadurch könnten Sie die Linse und den Projektor beschädigen.

Achten Sie darauf, dass der Projektor nicht fallengelassen, angestoßen oder starken Stößen ausgesetzt wird und dass nichts auf das Gehäuse gelegt wird.

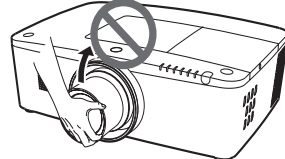
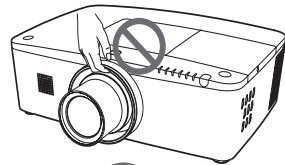

Halten Sie weder die Linse noch jegliche periphere Komponenten.



VORSICHT



Die Projektionslinse ist motorisiert. Bitte beachten Sie Folgendes bei der Benutzung des Projektors.

- Berühren Sie die Linse nicht, während sie sich bewegt, da dies zu Verletzungen an den Fingern führen könnte.
- Lassen Sie niemals Kinder die Linse berühren.

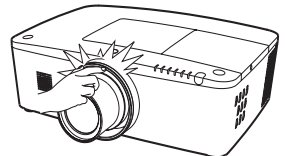

Hinweise von der Bundeskommission für Kommunikation (US-Behörde FCC)

Hinweis: Dieses Gerät wurde getestet und erfüllt die Grenzwertbestimmungen für Digitalgeräte der Klasse B, entsprechend den FCC-Bestimmungen Teil 15. Diese Bestimmungen garantieren einen wirkungsvollen Schutz gegen schädliche Interferenzen in einem Wohngebiet. Dieses Gerät kann Hochfrequenzen erzeugen, verwenden und abstrahlen und falls das Gerät nicht entsprechend der Anleitung installiert wird, kann der Radioempfang gestört werden. Damit wird jedoch nicht ausgeschlossen, dass bei gewissen Installationen Störungen auftreten. Falls das Gerät den Radio- oder Fernsehempfang stört, was durch das Ein- und Ausschalten des Geräts geprüft werden kann, sollten die Störungen durch die folgenden Maßnahmen behoben werden:

- Ändern Sie die Ausrichtung oder den Standort der Empfangsantenne.
- Vergrößern Sie den Abstand zwischen Gerät und Empfänger.
- Schließen Sie das Gerät an einer Steckdose an, die sich in einem anderen Schaltkreis als die für den Empfänger verwendete Steckdose befindet.
- Lassen Sie sich von einem Fachhändler oder einem erfahrenen Radio-/Fernsehtechniker beraten.

Zur Erfüllung der Grenzwertbestimmungen in der Unterklasse B der FCC-Bestimmungen Teil 15 muss eine abgeschirmte Leitung verwendet werden.

Falls in dieser Bedienungsanleitung nicht ausdrücklich angegeben, dürfen an diesem Gerät keine Abänderungen oder Modifikationen vorgenommen werden. Unerlaubte Änderungen und Modifikationen können einen Entzug der Betriebserlaubnis zur Folge haben.

Modellnummer : LWU505
 Handelsbezeichnung : Christie
 Verantwortliche Stelle : CHRISTIE DIGITAL SYSTEMS, Inc.
 Adresse : 10550 Camden Drive Cypress, CA 90630 U.S.A.

Netzkabelanforderungen

Das mitgelieferte Netzkabel dieses Projektors erfüllt die Verwendungsanforderungen des Landes, in dem das Gerät gekauft wurde.

Netzkabel für die USA und Kanada:

Das in den USA und Kanada verwendete Netzkabel ist bei Underwriters Laboratories (UL) registriert und wurde durch die Canadian Standard Association (CSA) zugelassen.

Das Netzkabel ist mit einem geerdeten speziellen Wechselspannungsstecker ausgerüstet. Mit dieser Sicherheitsmaßnahme wird sichergestellt, dass der Stecker in die Steckdose passt. Diese Sicherheitsmaßnahme darf nicht umgangen werden. Wenden Sie sich an eine Elektrofachkraft, falls der Stecker nicht in die Steckdose passen sollte.

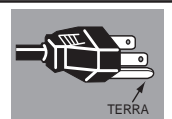

DIE VERWENDETE STECKDOSE MUSS SICH IN DER NÄHE DES GERÄTES BEFINDEN UND GUT ZUGÄNGLICH SEIN.

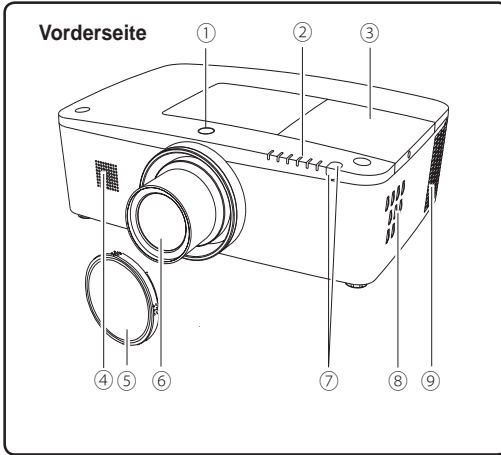

- ① Taste zur Lösung der Linse
- ② Anzeigen
- ③ Lampenabdeckung
- ④ Lautsprecher
- ⑤ Projektionslinse
- ⑥ Linsendeckel

⚠ VORSICHT

Decken Sie niemals den Lichtstrahl vor dem Objektiv ab. Die hohe Temperatur des Lichtstrahls kann zur Beschädigung des Objektivs führen.

- ⑦ Infrarotfernbedienungsempfänger (Vorderseite & Oben)
- ⑧ Bedienfeld an der Seite
- ⑨ Luftaustrittsöffnungen

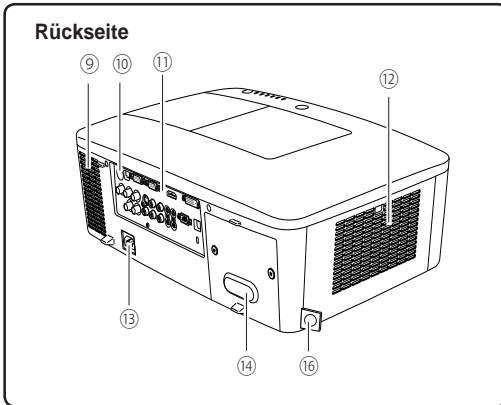

⚠ VORSICHT

An der Luftaustrittsöffnung tritt heiße Luft aus. Stellen Sie keine wärmeempfindlichen Gegenstände in der Nähe auf.

- ⑩ Infrarotfernbedienungsempfänger (Hinten)
- ⑪ Buchsen und Anschlüsse
- ⑫ Filterdeckel & Lufteintrittsöffnung
- ⑬ Netzanschlussbuchse
- ⑭ Rückseitendeckel (optionaler Lieferumfang)

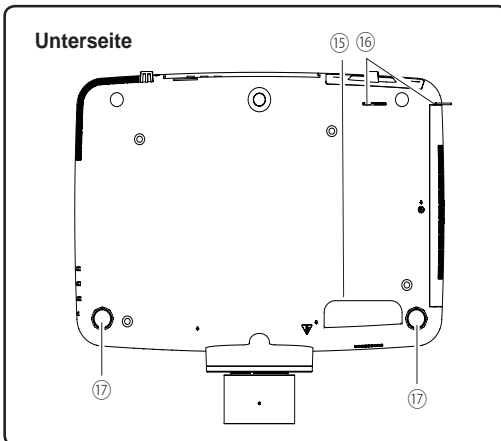

- ⑮ Handgriff
- ⑯ Haken für die Sicherheitskette

✓ **Hinweis:**

Dies soll nicht zum Transport der Projektors verwendet werden. Transportieren Sie den Projektor nicht an diesem Haken.

- ⑰ Einstellbare Füße

Rückseitige Anschlussbuchsen

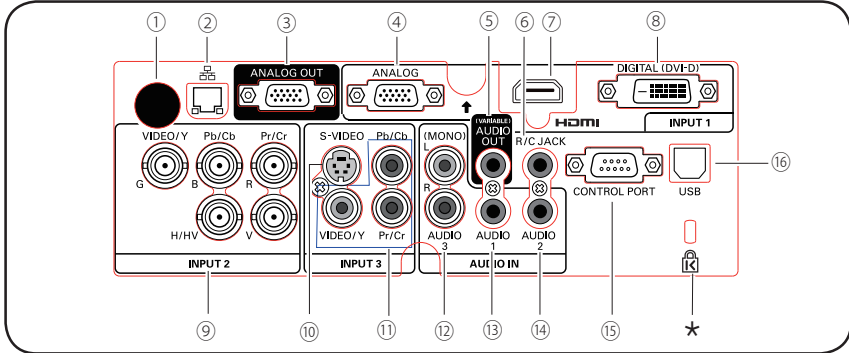

1 INFRARODEMPFÄNGER (HINTEN)

Der Infrarotempfänger ist auch vorne und oben vorhanden (Seiten 10, 15).

2 LAN-Anschlussbuchse

Schließen Sie hier das LAN-Kabel an (Siehe dazu die Bedienungsanleitung "Netzwerkeinstellung und -bedienung").

3 ANALOGE AUSGANGSBUCHSE

Dieser Anschluss kann verwendet werden, um das analoge RGB-Signal vom EINGANG 1-3 Anschluss an den anderen Monitor auszugeben (Seiten 19-20).

4 ANALOG (COMPUTER INPUT TERMINAL)

Schließen Sie das Computerausgabesignal (oder RGB-Scart) an diesen Anschluss an (Seiten 19-20).

5 AUDIO-AUSGANGSBUCHSE (VARIABLE)

Diese Buchse ist der Ausgang des Audiosignals von Computer, Video, HDMI-Geräten oder der 5 BNC-INPUT-Buchsen zu externen Audiogeräten (Seite 21).

6 R/C JACK

Zum Benutzen der verkabelten Fernbedienung verbinden Sie die verkabelte Fernbedienung über ein Fernbedienungskabel mit dieser Buche (nicht im Lieferumfang enthalten) (Seite 15).

7 HDMI-ANSCHLUSS

Schließen Sie das HDMI-Signal (einschließlich Tonsignal) des Videogeräts oder das DVI-Signal des Computers an diesen Anschluss an (Seiten 19, 20).

HDMI ist ein eingetragenes Warenzeichen von HDMI Licensing, LLC.

8 DIGITAL (DVI-D)-TERMINAL

Schließen Sie an diesen Anschluss das digitale Computerausgangssignal an. Das HDTV-Signal (HDCP-kompatibel) kann ebenfalls angeschlossen werden (Seiten 19 - 20).

*** Kensington Sicherheitsschloss**

Dieser Steckplatz ist für ein Kensington-Sicherheitsschloss gedacht, um einen Diebstahl des Projektors zu verhindern.

*Kensington ist ein registriertes Warenzeichen der ACCO Brands Corporation.

9 5 BNC INPUT JACKS

Schließen Sie das Component- oder Composite-Videosignal von dem Videogerät an die Buchsen VIDEO/Y, Pb/Cb und aPr/Cr an oder schließen Sie das Computerausgabesignal (5 BNC-Typ [Grün, Blau, Rot, Horiz. Sync und Vert. Sync.]) an die Buchsen G, B, R, H/V und V an (Seiten 19 - 20).

10 S-VIDEO INPUT JACK

Schließen Sie an dieser Buchse das S-VIDEO-Ausgabesignal von Videogeräten an (Seite 20).

11 VIDEO INPUT JACK

Schließen Sie das Component- oder Composite-Videoausgabesignal von den Videogeräten an diese Buchsen an (Seite 20).

12 AUDIO 3 JACKS (L(MONO)/R)

Für den Anschluss des Audioausgangssignals (Stereo) eines Videogeräts, das an die Buchsen EINGANG 3 angeschlossen ist (Seite 21). Schließen Sie dieses für ein Mono-Audiosignal (einzelner Audioanschluss) an die Buchse L(MONO) an.

13 AUDIO 1 JACK

Für den Anschluss des Audioausgangssignals (Stereo) eines Computers, der an die Buchsen EINGANG 1 angeschlossen ist (Seite 21).

14 AUDIO 2 JACK

Für den Anschluss des Audioausgangssignals (Stereo) von den 5 BNC-INPUT-Buchsen (Buchsen EINGANG 2) (Seite 21).

15 CONTROL PORT-STECKER

Bei der Steuerung des Projektors mit RS-232C verbinden Sie das Steuergerät mithilfe des seriellen Steuerkabels mit diesem Anschluss. (Seite 19)

16 USB-ANSCHLUSS (Series B)

Verwenden Sie diesen Anschluss, wenn Sie einen Computer mit der Fernbedienung des Projektors steuern. Schließen Sie den USB-Anschluss Ihres Computers mithilfe des USB-Kabels an diesen Anschluss an (Seite 19).

Steuerungen und Anzeigen auf der Seite

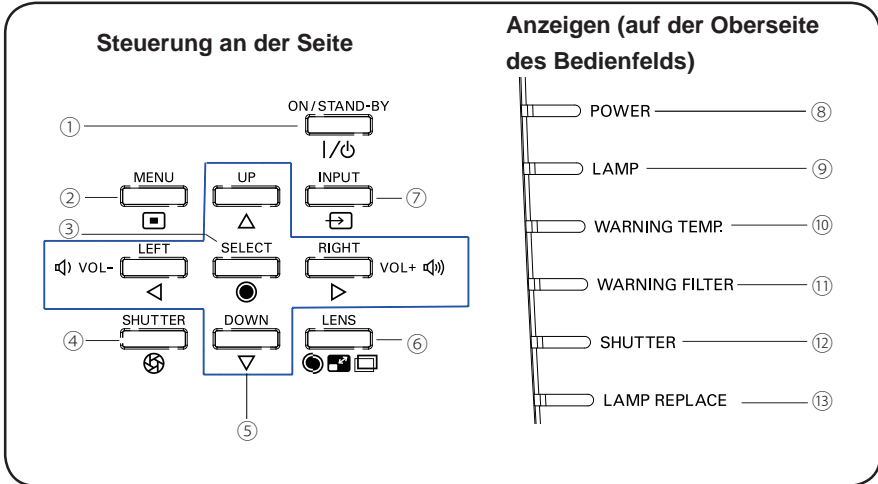

- ① **ON/STAND-BY-Taste**
Zum Ein- und Ausschalten des Projektors (Seiten 23-24).
- ② **MENU-Taste**
Diese Taste dient zum Ein- und Ausschalten des Bildschirmmenüs (Seite 25).
- ③ **SELECT-Taste**
– Diese Taste wird zum Ausführen eines gewählten Menüpunktes verwendet (Seite 25).
– Im Digitalzoommodus kann das Bild vergrößert und verkleinert werden (Seite 43).
- ④ **SHUTTER-Taste**
Zum Schließen und Öffnen der eingebauten Blende. (Seite 27)
- ⑤ **Zeigertasten ▲ ▼ ◀ ▶ (VOLUME + / –)**
– Diese Tasten werden zur Auswahl von Elementen oder zum Einstellen eines Werts im Bildschirmmenü verwendet (Seite 25).
– Im Digitalzoombetriebsmodus + lässt sich das Bild schwenken (Seite 43).
– Drücken Sie die Zeigertasten ◀ ▶, um die Lautstärke einzustellen (Seite 28).
- ⑥ **LENS-Taste**
Rufen Sie den Modus Fokus, Zoom und Linsenverstellung auf (Seite 27).
- ⑦ **INPUT-Taste**
Wählen Sie die Eingangsquelle (Seiten 33-35).
- ⑧ **POWER-Anzeige**
– Leuchtet grün, wenn sich der Projektor in Betriebsbereitschaft (Stand-By) befindet.
– Leuchtet während des Betriebs grün.
– Blinkt grün, wenn sich der Projektor im Energiesparmodus befindet (Seite 59)
- ⑨ **LAMP-Anzeige**
Leuchtet während des Betriebs rot.
- ⑩ **WARNING TEMP-Anzeige**
Blinkt rot, wenn die Innentemperatur des Projektors über den normalen Betriebswert angestiegen ist (Seiten 72, 79 - 80).
- ⑪ **WARNING FILTER-Anzeige**
– Blinkt langsam, wenn der Filter abgescrollt wird (Seiten 66, 79).
– Blinkt schnell, wenn der Filterscroll nicht richtig funktioniert oder die Filterkassette nicht installiert ist (Seiten 66, 81).
– Leuchtet orange, wenn der Filter verstopft ist oder der Filterzähler eine in der Zeiteinstellung eingerichtete Zeit erreicht und einen sofortigen Austausch des Filters bzw. der Filterkassette erfordert (Seiten 65, 66, 81).
- ⑫ **SHUTTER-Anzeige**
Hellblau wenn der Shutter geschlossen ist (Seite 79).
- ⑬ **LAMP REPLACE-Anzeige**
Erreicht die Projektorlampe das Ende ihrer Lebensdauer, dann leuchtet diese Lampe orange auf (Seiten 69, 80).

Fernbedienung

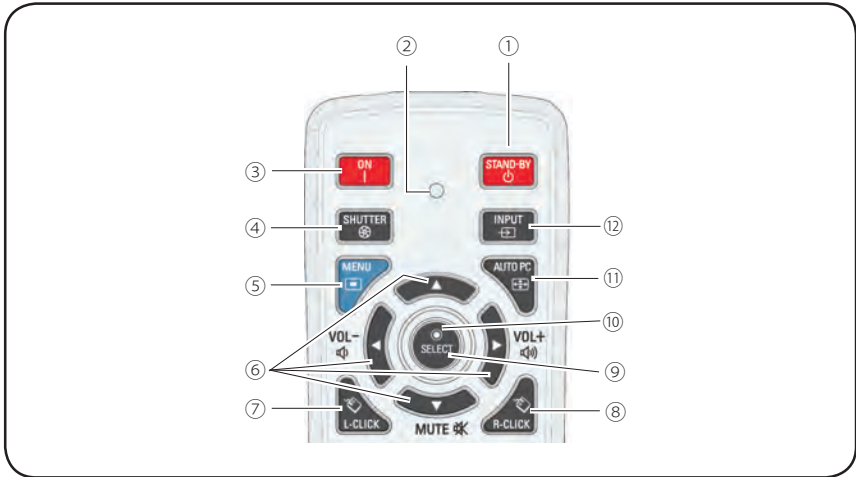

- ① **STAND-BY-Taste**
Schaltet den Projektor aus (Seite 24).
- ② **SIGNAL EMISSION Anzeige**
Leuchtet rot, während ein Signal von der Fernbedienung zum Projektor gesendet wird.
- ③ **ON-Taste**
Schaltet den Projektor ein (Seite 23).
- ④ **SHUTTER-Taste**
Zum Schließen und Öffnen der eingebauten Blende (Seiten 27, 29).
- ⑤ **MENU-Taste**
Diese Taste dient zum Ein- und Ausschalten des Bildschirmmenüs (Seite 25).
- ⑥ **ZEIGERTASTEN ▲ ▼ ◀ ▶ (VOLUME - / +, MUTE)**
– Diese Tasten werden zur Auswahl von Elementen oder zum Einstellen eines Werts im Bildschirmmenü verwendet (Seite 25).
– Im Digitalzoombetriebsmodus + lässt sich das Bild schwenken (Seite 43).
– Zum Anpassen des Lautstärkepegels (mit den Zeigertasten ◀ ▶) oder zum Stummschalten (mit der Zeigertaste ▼) (Seite 28).
- ⑦ **L-CLICK-Taste**
Dient als linke Maustaste im drahtlosen Mausbetrieb (Seite 32).
- ⑧ **R-CLICK-Taste**
Dient als rechte Maustaste im drahtlosen Mausbetrieb (Seite 32).
- ⑨ **SELECT-Taste**
– Diese Taste wird zum Ausführen eines gewählten Menüpunktes verwendet (Seite 25).
– Im Digitalzoommodus kann das Bild vergrößert und verkleinert werden (Seite 43).
- ⑩ **MOUSE POINTER-Taste**
Zum Bewegen eines Zeigers des Projektors oder im drahtlosen Mausbetrieb (Seite 32).
- ⑪ **AUTO PC-Taste**
Automatische optimale Anpassung des PB-Bildes (Seiten 29, 37).
- ⑫ **INPUT-Taste**
Zum Auswählen eines Signals (Seiten 33-35).

! Halten Sie für einen sicheren Betrieb die folgenden Vorsichtsmaßnahmen ein:

- Setzen Sie die Fernbedienung keiner Feuchtigkeit oder Hitze aus, verbiegen Sie sie nicht und lassen Sie sie nicht fallen.
- Verwenden Sie zum Reinigen ein weiches trockenes Tuch. Verwenden Sie kein Benzin, keine Lösungsmittel, Sprays oder andere Chemikalien.

Fernbedienung

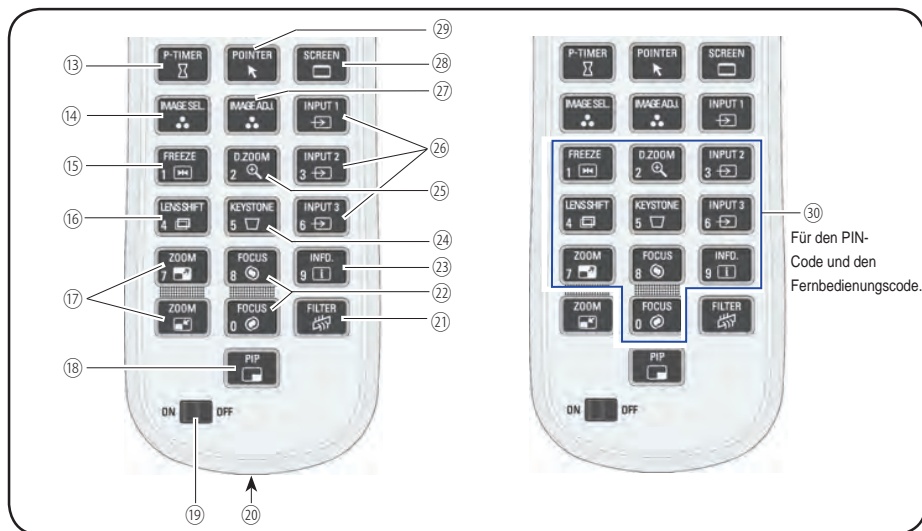

- 13 P-TIMER-Taste**
Zur Bedienung der P-Timerfunktion (Seiten 30, 60).
- 14 IMAGE SEL.-Taste**
Zur Bedienung der Bildauswahl-Funktion (Seiten 40, 46).
- 15 FREEZE-Taste**
Hält das Bild als Standbild auf dem Bildschirm (Seite 30).
- 16 LENS SHIFT-Taste**
Zur Auswahl der Linsenverstellungsfunktion (Seite 29).
- 17 ZOOM-Tasten**
Zum Ein- und Auszoomen der Bilder (Seite 29).
- 18 PIP-Taste**
Steuert die Funktion Bild in Bild. (Seiten 30, 55-56)
- 19 ON/OFF-Schalter**
Setzen Sie bei Verwendung der Fernbedienung diesen Schalter auf "ON". Setzen Sie ihn auf "OFF", um Energie zu sparen, wenn der Projektor nicht benutzt wird (Seite 16).
- 20 VERKABELTE FERNBEDIENUNG Buchse**
Schließen Sie das Kabel der Fernbedienung (nicht im Lieferumfang enthalten) an diese Buchse an, wenn sie als verkabelte Fernbedienung verwendet werden soll.
- 21 FILTER-Taste**
Zum Scrollen des Filters (Seite 30).
- 22 FOCUS-Tasten**
Zum Anpassen des Fokus (Seite 29).
- 23 INFO.-Taste**
Zeigt Informationen zur Eingabequelle an (Seite 29).
- 24 KEYSTONE-Taste**
Trapezkorrektur verändern (Seiten 31, 44, 50).
- 25 D.ZOOM-Taste**
Wählen Sie den Modus Digitaler Zoom +/- zum Vergrößern oder Verkleinern des Bildes (Seite 43).
- 26 INPUT 1- 3 Tasten**
Wählen Sie hier eine Eingabequelle (INPUT 1 - INPUT 3) (Seiten 33 - 35).
- 27 IMAGE ADJ.-Taste**
Zur Bedienung der Bildeinstellungs-Funktion (Seiten 41 - 42, 47 - 48).
- 28 SCREEN-Taste**
Zum Auswählen der Bildschirmgröße (Seite 29).
- 29 POINTER-Taste**
Dient als Ein-/Ausschalter für den Pointer (Seiten 30, 32, 60).
- 30 ZAHLEN-Tasten**
Dienen als Zahlentasten. Verwenden sie diese Tasten, wenn Sie den Fernbedienungscode eingeben (Seite 16) oder wenn Sie PIN-Codenummern eingeben (Seiten 23, 54, 62).

Einsetzen der Batterien in die Fernbedienung

1 Öffnen Sie den Batteriefachdeckel.

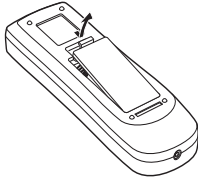

2 Setzen Sie die neuen Batterien in das Batteriefach ein.

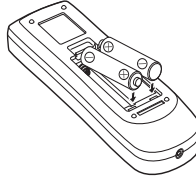

Zwei Batterien Typ AAA
Achten Sie auf die richtige Polarität (+ und -) und überprüfen Sie, ob ein guter Klemmenkontakt vorhanden ist.

3 Schließen Sie die Abdeckung wieder.

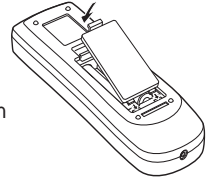

Halten Sie für einen sicheren Betrieb die folgenden Vorsichtsmaßnahmen ein :

- Verwenden Sie 2 Alkalibatterien vom Typ AAA oder LR03.
- Tauschen Sie immer alle Batterien zusammen aus.
- Verwenden Sie keine alten und neuen Batterien zusammen.
- Vermeiden Sie Kontakt mit Wasser oder mit anderen Flüssigkeiten.
- Setzen Sie die Fernbedienung keiner Feuchtigkeit oder Hitze aus.
- Lassen Sie die Fernbedienung nicht fallen.
- Falls die Batterien in der Fernbedienung ausgelaufen sind, müssen Sie das Batteriefach gründlich reinigen, bevor Sie wieder neue Batterien einsetzen.
- Beim Einsetzen falscher Batterietypen besteht Explosionsgefahr.
- Batterien müssen unter Einhaltung der örtlichen Vorschriften entsorgt werden.

Fernbedienungsempfänger und Reichweite

Richten Sie die Fernbedienung beim Betätigen der Tasten auf den Projektor (Infrarotempfänger). Der Abstand zur Vorderseite des Projektors kann bis zu 5 m betragen, der Winkel sollte nicht größer als 60° sein.

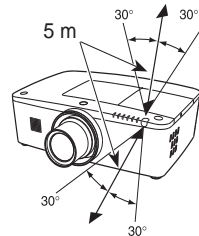

Infrarotempfänger sind vorne, hinten und oben am Projektor angebracht. Praktischerweise können Sie alle Empfänger verwenden (Seiten 10, 11, 59).

✓ Hinweis:

Wenn Sie den Projektor an die Decke montieren, wählen Sie den Infrarotempfänger, der weiter vom Fluoreszenzlicht entfernt ist (Seite 59).

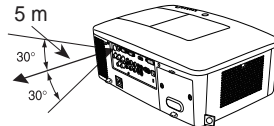

Verkabelter Fernbedienungssender

Die Fernbedienung kann als verkabelte Fernbedienung verwendet werden. Mit der verkabelten Fernbedienung können Sie die Fernbedienung außerhalb der Reichweite benutzen (5 m). Verbinden sie die Fernbedienung mithilfe des Fernsteuerungskabels mit dem Projektor (das Kabel ist nicht im Lieferumfang enthalten). Wenn die Fernsteuerung mit dem Kabel verbunden ist, gibt sie kein Drahtlossignal ab.

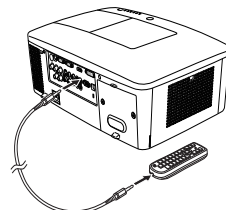

Fernbedienungscode

Die acht verschiedenen Fernbedienungs-codes (Code 1 – Code 8) sind diesem Projektor zugewiesen. Das Umschalten des Fernbedienungs-codes dient dazu, Störungen durch andere Fernbedienungen beim gleichzeitigen Betrieb mehrerer Projektoren oder Videogeräte im selben Raum zu verhindern. Ändern Sie zuerst den Fernbedienungscode am Projektor und dann an der Fernbedienung. Siehe den Abschnitt "Fernbedienung" im Menü Einstellung auf Seite 58.

- 1 Halten Sie die MENU- und eine Zahlentaste (1 - 8) mindestens 5 Sekunden gedrückt, um zwischen den Codes umzuschalten.
- 2 Um die Fernbedienung zurückzusetzen, drücken Sie die MENU-Taste und die Nummerntaste "0" und halten Sie diese mehr als 5 Sekunden gedrückt.



Halten Sie die MENU- und eine Zahlentaste (1-8), die zu der entsprechenden Fernbedienung gehört, mindestens 5 Sekunden gedrückt, um zwischen den Codes umzuschalten.

Einstellbare FüÙe

Der Projektionswinkel lässt sich mit den einstellbaren FüÙen auf bis zu 4,0 Grad einstellen.

Bewegen Sie die einstellbaren FüÙe und richten Sie den Projektor auf die richtige Höhe aus, indem Sie den Projektor anheben und beide FüÙe im Uhrzeigersinn drehen.

Um den Projektor zu senken oder die einstellbaren FüÙe zurückzuschrauben, drehen Sie beide FüÙe entgegen des Uhrzeigersinns.

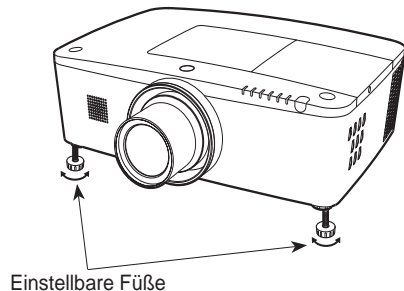

Positionieren des Projektors

Für die Positionierung des Projektors wird auf die nachstehende Abbildung verwiesen. Der Projektor muss horizontal zur Leinwandebene aufgestellt werden.

✓ **Hinweis:**

- Die Helligkeit der Rahmenbeleuchtung hat einen großen Einfluss auf die Bildqualität. Für eine optimale Bildqualität wird empfohlen, die Raumbelichtung gering zu halten.
- Alle Maße sind Richtwerte und können variieren.

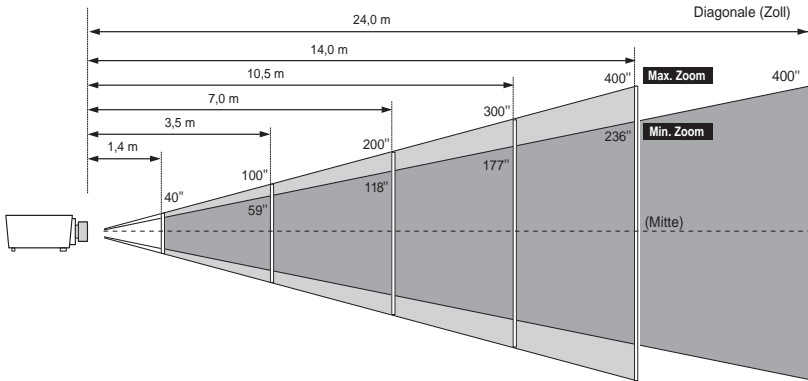

Bildgröße (BxH) mm Bildseitenverhältnis 16:10	40"	100"	200"	300"	400"
Zoom (max.)	1,4 m	3,5 m	7,0 m	10,5 m	14,0 m
Zoom (min.)	2,4 m	5,9 m	12,0 m	18,0 m	24,0 m

Anpassung der Linsenverstellung

Projektionslinse kann elektrisch in alle Richtungen gedreht werden. Diese Funktion erleichtert die Positionierung von Bildern auf dem Bildschirm. (Siehe Seite 27)

Diese Bildschirmposition kann auf der Anzeige auf bis zu 60% nach oben verstellt werden.

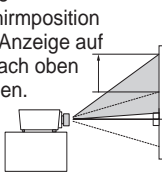

Wenn die Linse nach oben ausgerichtet wird.

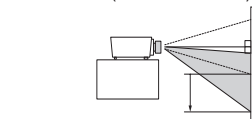

Diese Bildschirmposition kann auf der Anzeige auf bis zu 60% nach unten verstellt werden.

Wenn die Linse nach unten ausgerichtet wird.

Die Bildschirmposition kann um bis zu 10% der Bildschirmbreite nach links verstellt werden.

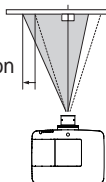

Wenn die Linse nach links ausgerichtet wird.

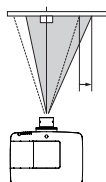

Die Bildschirmposition kann um bis zu 10% der Bildschirmbreite nach rechts verstellt werden.

Wenn die Linse nach rechts ausgerichtet wird.

Linsenverstellungsbereich

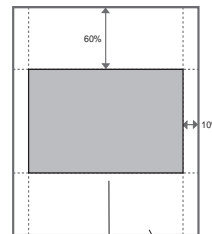

Mittige Linsenverstellungspostition
Verstellungsbereich

Objektivinstallation

Wenn Sie das Objektiv austauschen oder ein optionales Objektiv verwenden, installieren Sie das Objektiv gemäß der nachstehenden Anweisungen. Wenden Sie sich an den Händler, um genaue Informationen über die optionalen Objektivspezifikationen zu erhalten.

Entfernen des Objektivs

- 1 Schieben Sie das Objektiv in die Mitte. Verwenden Sie dazu die Funktion Linsenverstellung (Seite 27).
- 2 Schalten Sie den Projektor aus und ziehen Sie das Netzkabel aus der Steckdose.
- 3 Drücken Sie den Knopf zur Entriegelung der Linse auf der Oberseite des Gehäuses und drehen Sie sie bis zum Anschlag entgegen dem Uhrzeigersinn. Ziehen Sie sie anschließend langsam aus dem Projektor heraus.

Taste zum Entriegeln des Objektivs

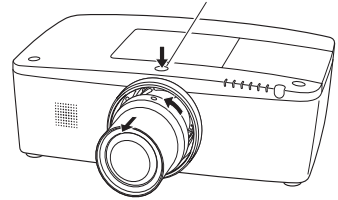

VORSICHT

Seien Sie bei der Handhabung des Objektivs vorsichtig. Lassen Sie es nicht fallen.

Bringen Sie die Linse am Projektor an

- 1 Entfernen Sie den Linsendeckel.
- 2 Bringen Sie die Linse am Projektor an, indem Sie den roten Punkt auf der Linse und den roten Punkt auf der Linsenfassung des Projektors aneinander setzen.
- 3 Drehen Sie die Linse langsam im Uhrzeigersinn bis zum Anschlag. Vergewissern Sie sich, dass die Linse vollständig am Projektor befestigt wurde.

Roter Punkt

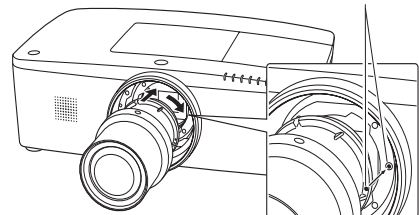

VORSICHT

Drücken Sie beim Befestigen des Objektivs nicht die Taste zum Lösen der Linse.

HINWEISE ZUR OBJEKTIVINSTALLATION

- Berühren Sie oder entfernen Sie keine anderen Teile außer dem Objektiv und dazugehörigen Teilen. Dies könnte sonst zu Fehlfunktionen, elektrischen Schlägen, Brandgefahr oder anderen Unfällen führen.
- Überprüfen Sie vor dem Installieren oder Austauschen des Objektivs, ob die Modellnummer der Projektionslinse zum Projektor passt.
- Einzelheiten zum Objektiv und zur Installation erhalten Sie von dem Händler, bei dem Sie den Projektor gekauft haben.

Anschluss an einen Computer (Digital und Analog RGB)

Für den Anschluss verwendete Kabel (* = Kabel werden bei diesem Projektor nicht mitgeliefert.)

- VGA-Kabel (Ein Kabel wird mitgeliefert).
- HDMI-DVI-Kabel *
- BNC-Kabel *
- Serielles Cross-Kabel *
- USB-Kabel *

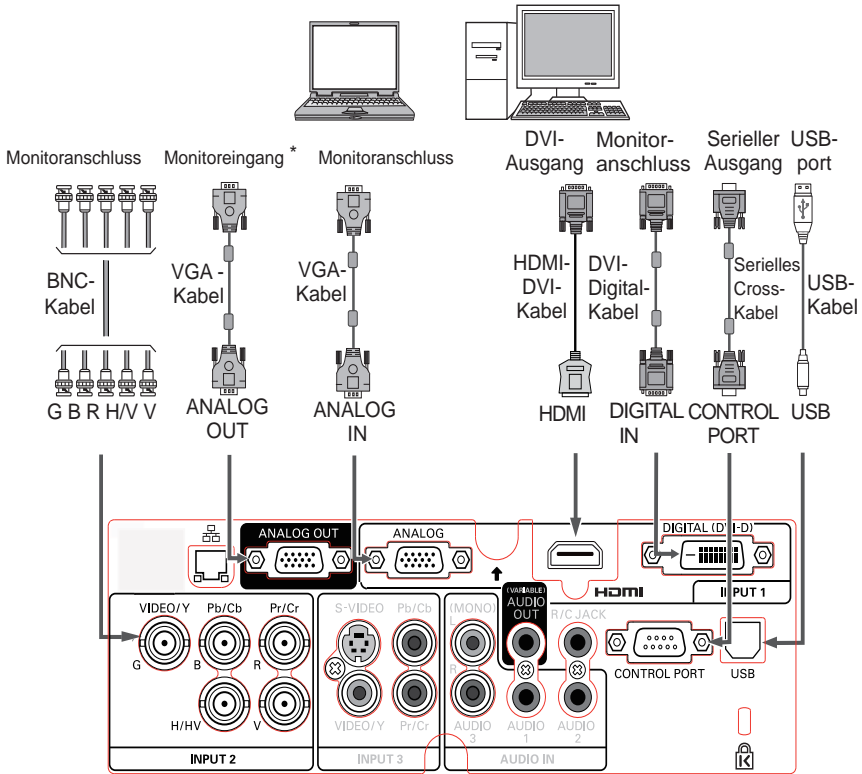

Für das Anschließen von Kabeln müssen die Netzkabel des Projektors und der externen Geräte aus der Steckdose gezogen werden.

* Die für den ANALOG OUT-Anschluss geeigneten Signale finden Sie auf der nächsten Seite.

Anschluss an Videoausrüstung (Video, S-Video, HDMI)

Für den Anschluss verwendete Kabel (* = Kabel werden bei diesem Projektor nicht mitgeliefert.)

- Video-Kabel (RCA x 1 oder RCA x 3) *
- BNC-Kabel (BNC x 1 oder BNC x 3) *
- S-Video-Kabel *
- Scart-VGA-Kabel *
- HDMI-Kabel *

Analog Out Signal-Tabelle

Eingangsanschluss		Monitorausgang	Kabel
Eingang 1	D-sub15	RGB (PC analog)	JA
		RGB (SCART)	NEIN
	DVI	RGB (PC digital)	NEIN
		RGB (AV HDCP)	NEIN
HDMI	HDMI	NEIN	
Eingang 2	5 BNC	RGB	JA
		Video	JA
		Y, Pb/Cb, Pr/Cr	JA
Eingang 3	RCA	Y, Pb/Cb, Pr/Cr	JA
	S-video	S-video	NEIN
	Video	Video	JA
Netzwerk			NEIN

* Ein Kabel mit einem D-sub 15-Anschluss und einem anderen Anschluss (Black box), der mit dem jeweiligen Gerät kompatibel ist, ist erforderlich.



Für das Anschließen von Kabeln müssen die Netzkabel des Projektors und der externen Geräte aus der Steckdose gezogen werden.

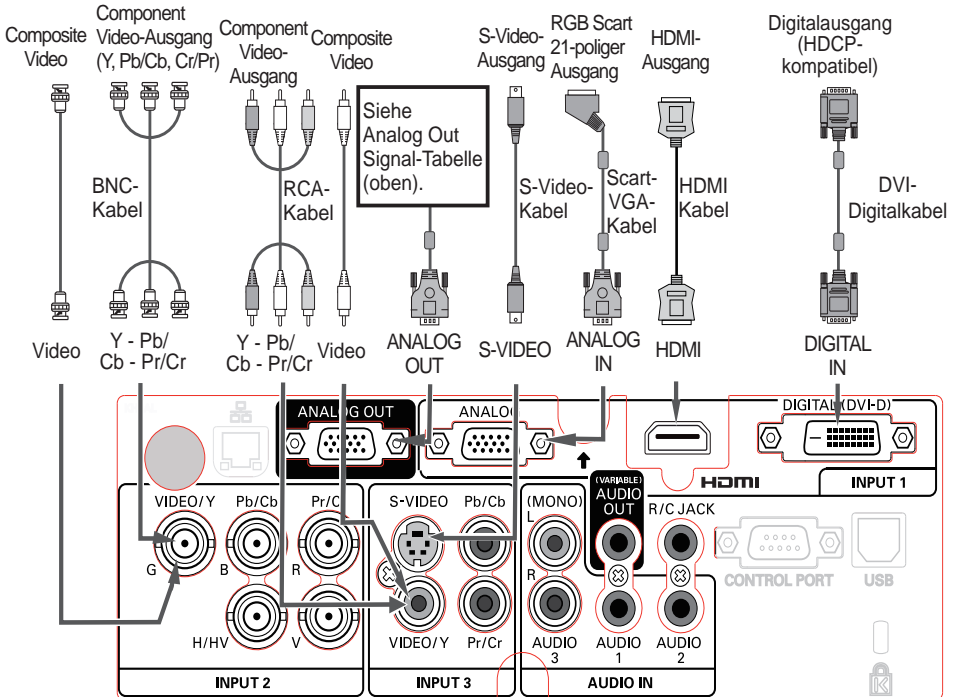
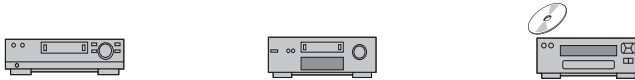

Verbindung für das Audiosignal

Für den Anschluss verwendete Kabel (* = Kabel werden bei diesem Projektor nicht mitgeliefert.)

- Audio-Kabel*

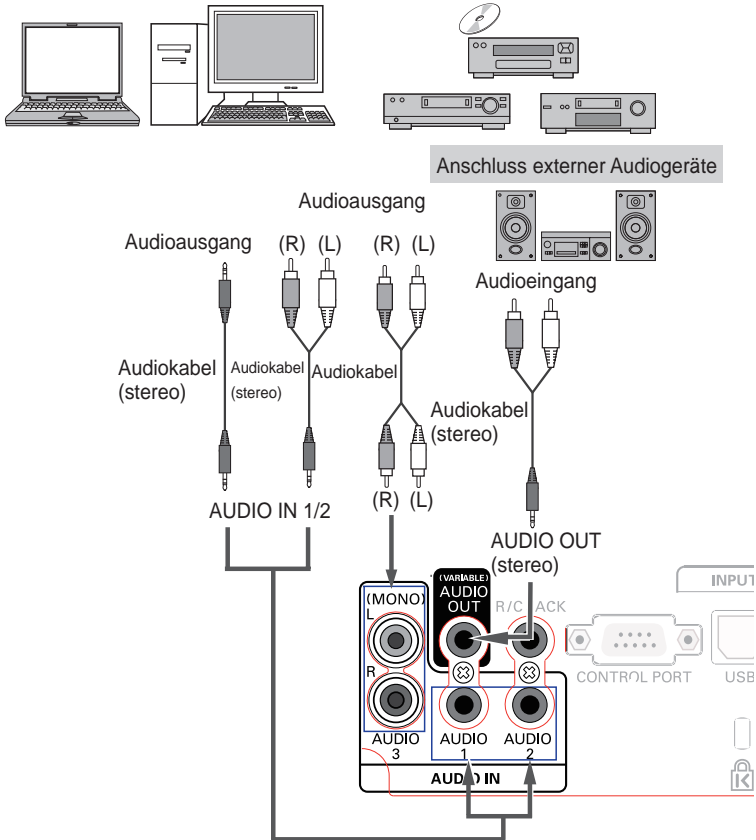

Für das Anschließen von Kabeln müssen die Netzkabel des Projektors und der externen Geräte aus der Steckdose gezogen werden.

Netzkabelanschluss

Dieser Projektor ist für den Betrieb mit Netzspannungen von 100–240 V Wechselfspannung geeignet und wählt automatisch die korrekte Eingangsspannung. Die korrekte Eingangsspannung wird dabei automatisch ausgewählt. Als Spannungsquelle für den Projektor muss eine einphasige Spannungsquelle verwendet werden, deren Neutraleiter an Masse angeschlossen ist. Schließen Sie den Projektor nicht an andere Stromquellen an, weil ein elektrischer Schlag ausgelöst werden kann. Falls Sie nicht genau wissen, welche Stromoption Sie verwenden, wenden Sie sich bitte an einen zugelassenen Händler oder das Kundenzentrum. Schließen Sie vor dem Einschalten zuerst alle Peripheriegeräte an den Projektor an.

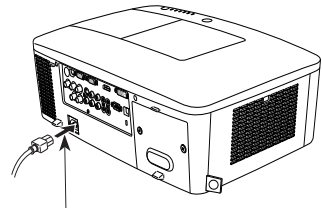

Schließen Sie das Netzkabel (mitgeliefert) am Projektor an.



VORSICHT

Die Netzsteckdose muss sich in der Nähe befinden und leicht zugänglich sein.

✓ **Hinweis:**

Ziehen Sie aus Sicherheitsgründen immer den Netzstecker aus der Steckdose, wenn der Projektor nicht verwendet wird. Bei einem ans Spannungsnetz angeschlossenen Projektor wird auch in der Betriebsbereitschaft (Stand-By) immer eine geringe Leistung aufgenommen.

HINWEISE ZUM NETZKABEL

Das Netzkabel muss die gesetzlichen Anforderungen des Landes erfüllen, in dem der Projektor betrieben wird. Überprüfen Sie für die Verwendung des richtigen Netzkabels die Netzsteckerform anhand der nachstehenden Tabelle. Falls das mitgelieferte Netzkabel nicht an einer Steckdose angeschlossen werden kann, wenden Sie sich an Ihren Fachhändler.

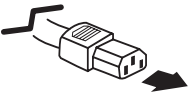
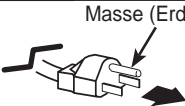
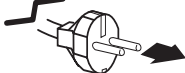
Projektorseite	Steckdosenseite	
 <p>Zu Netzanschlussbuchse an Ihrem Projektor.</p>	<p>Für die USA und Kanada</p>	<p>Für Kontinentaleuropa</p>
	 <p>Masse (Erde)</p> <p>Zur Steckdose. (120 V Wechselfspannung)</p>	 <p>Zur Steckdose. (200–240 V Wechselfspannung)</p>

Einschalten des Projektors

- 1 Schließen Sie vor dem Einschalten des Projektors alle Peripheriegeräte (Computer, Videorecorder usw.) richtig an.
- 2 Schließen Sie das Netzkabel des Projektors an eine Steckdose an. Die Anzeige LAMP leuchtet rot und die Anzeige POWER leuchtet grün.
- 3 Drücken Sie die ON/STAND-BY-Taste an der Seite des Projektors oder die Taste ON auf der Fernbedienung. Die LAMP-Anzeige wird gedimmt und das Kühlgebläse wird eingeschaltet. Auf der Bildanzeige erscheint die Vorbereitungsanzeige und es beginnt ein Countdown.
- 4 Nach dem Countdown wird die zuletzt eingestellte Eingangsquelle wiedergegeben und das Lampenkontrollstatussymbol (Siehe Seite 57) erscheint auf dem Bildschirm.
 Falls der Projektor mit einem PIN Code gesperrt ist, erscheint das Dialogfeld für die Eingabe des PIN Codes.

✓ **Hinweis:**

- Ist die Logoauswahlfunktion auf **Aus** eingestellt, wird auf der Leinwand kein Logo wiedergegeben (Seite 52).
- Falls in der Anzeige-Funktion **Countdown aus** oder **Aus** eingestellt ist, wird der Countdown nicht angezeigt (Seite 52).
- Wenn die Funktion 'Taste Eingangssignal' auf **Modus 3** eingestellt ist, wird automatisch das Eingangssignal gesucht (Seite 51).
- Wenn Sie die ON/STAND-BY-Taste während des Countdowns am seitlichen Bedienungsfeld oder auf der Fernbedienung drücken, können Sie den Countdown überspringen und mit der normalen Bedienung fortfahren. In diesem Fall benötigt jedoch die Bildhelligkeit eine gewisse Zeit, um sich nach dem Einschalten des Projektors zu stabilisieren. Das Display kann nach dem Einschalten der Lampe aufgrund der Lampeneigenschaften flackern. Dies ist ein normaler Vorgang und keine Fehlfunktion.

Geben Sie einen PIN Code ein

Bewegen Sie die Zeigertasten ▲ ▼ auf dem Bedienfeld, um eine Zahl einzugebenden.

Verwendung des Bedienfeldes an der Seite des Projektors

Verwenden Sie die Zeigertasten ▲ ▼ an der Seite des Projektors, um eine Zahl auszuwählen. Drücken Sie dann die Zeigertaste ►, um die Zahl festzulegen und um den Pointer (roter Rahmen) zum nächsten Feld zu bewegen. Die Zahl ändert sich auf *. Wiederholen Sie diesen Schritt, bis Sie eine vierstellige Zahl eingegeben haben. Bewegen Sie nach Eingabe der vierstelligen Zahl den Zeiger auf "Bestätigen". Drücken Sie die SELECT-Taste, um mit der Bedienung des Projektors zu beginnen.

Bei Verwendung der Fernbedienung

Drücken Sie auf der Fernbedienung die Zahl-Tasten, um eine Nummer einzugeben (Seite 14). Nach der Eingabe einer vierstelligen Zahl, bewegt sich der Zeiger auf "Bestätigen". Drücken Sie die SELECT-Taste, um mit der Bedienung des Projektors zu beginnen.

Bei der Eingabe einer falschen Nummer, führen Sie die Zeigertaste ◀ auf die Zahl, die Sie korrigieren möchten. Geben Sie dann die richtige Zahl ein.

Haben Sie einen falschen PIN Code eingegeben, werden der "PIN Code" und die Zahl (* * * *) kurz rot angezeigt. Geben Sie den korrekten PIN Code erneut ein.



Die Vorbereitungsanzeige erlischt nach 30 Sekunden.

Eingestellte Eingangsquelle und Lampenkontrolle



(Weitere Informationen zum Lampenkontrollstatus finden Sie auf Seite 57).

✓ **Hinweis:**

- Je nach dem Nutzungsstatus des Projektors könnte das Lampenaustauschsymbol oder das Filteraustauschsymbol oder das Filterkassettenaustauschsymbol auf dem Bildschirm angezeigt werden.
- Wenn das Filterkassettenaustauschsymbol beim Einschalten des Projektors für einige Zeit angezeigt wird und keine Maßnahmen zum Austauschen der Filterkassette unternommen werden, wird der Projektor automatisch nach drei Minuten abgeschaltet, um ihn zu schützen. (Seiten 66-68, 81)
- Wenn die Funktion Bild in Bild auf den Benutzer 1-5 eingestellt ist, werden Benutzer 1-5, Eingangssignalquelle, Lampenkontrollstatus, Lampenwechsel-Symbol und das Symbol für die Filterwarnung 10 Sekunden lang auf dem Bildschirm angezeigt.

PIN Code-Eingabefeld

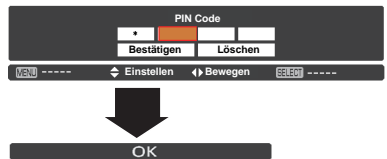

Sobald das OK-Symbol erlischt, können Sie den Projektor bedienen.

✓ **Hinweis:**

- Wird innerhalb von 3 Minuten nach Anzeige des Dialogfelds zur Eingabe des PIN Code kein PIN Code eingegeben, wird der Projektor automatisch abgeschaltet.
- Bei Lieferung ist der PIN Code auf "1234" eingestellt.

Was ist der PIN Code?

Der PIN Code ist ein Sicherheitscode mit einer persönlichen Identifikationsnummer, so dass nur eine Person, die den Code kennt, in der Lage ist, den Projektor zu bedienen. Mit der Einstellung des PIN Code werden Unbefugte von der Projektorbedienung ausgeschlossen.

Ein PIN Code besteht aus einer vierstelligen Zahl. Für das Sperren des Projektors mit einem PIN Code wird auf die PIN Code Sperr-Funktion im Menü "Einstellung" auf Seiten 61-62 verwiesen.



VORSICHT BEI DER HANDHABUNG DES PIN CODE

Falls der PIN Code vergessen wurde, lässt sich der Projektor nicht mehr in Betrieb nehmen. Legen Sie daher einen neuen PIN Code fest, tragen Sie den Code in den Freiraum auf Seite 87 dieser Anleitung ein und halten Sie die Anleitung griffbereit. Falls der PIN Code abhanden gekommen ist oder vergessen wurde, wenden Sie sich an Ihren Fachhändler oder an ein Kundendienstzentrum.

Ausschalten des Projektors

- 1 Drücken Sie die ON/STAND-BY-Taste auf der Fernbedienung oder an der Projektoroberseite, so dass die Anzeige **Ausschalten?** eingeblendet wird.
- 2 Drücken Sie die ON/STAND-BY-Taste auf der Seite oder die STAND-BY-Taste auf der Fernbedienung noch einmal, um den Projektor auszuschalten. Die Anzeige LAMP leuchtet hell auf und die Anzeige POWER schaltet sich aus. Nachdem der Projektor ausgeschaltet ist, werden die Kühlgebläse für weitere 90 Sekunden eingeschaltet bleiben. Sie können den Projektor während des Abkühlens nicht einschalten.
- 3 Wenn sich der Projektor ausreichend abgekühlt hat, leuchtet die POWER-Anzeige grün auf und Sie können den Projektor einschalten. Warten Sie bis sich der Projektor vollständig abgekühlt hat, um das Netzkabel aus der Steckdose zu ziehen.



ZUR ERHALTUNG DER LEBENSDAUER DARF DIE LAMPE NACH DEM EINSCHALTEN ERST NACH EINER BRENNDAUER VON MINDESTENS 5 MINUTEN WIEDER AUSGESCHALTET WERDEN.



BENUTZEN SIE DEN PROJEKTOR NIEMALS UNUNTERBROCHEN ÜBER LÄNGERE ZEIT. DIES KÖNNTE ZU EINER VERKÜRZUNG DER LAMPENLEBENSDAUER FÜHREN. SCHALTEN SIE DEN PROJEKTOR EINMAL ALLE 24 STUNDEN AB UND LASSEN SIE IHN EINE STUNDE STEHEN.

Funktion für die automatische Ausschaltung

Sie können das Netzkabel auch während der Projektion aus der Steckdose herausziehen oder den Trennschalter ausschalten ohne die Taste on/stand-by zu betätigen.

✓ Hinweis:

Bei aktivierter Funktion zur automatischen Ausschaltung können Sie den Projektor nicht sofort nach der Abtrennung von der Stromquelle neu starten. Wenn die externe Stromquelle plötzlich abgetrennt wird, wird die Kühlung sofort deaktiviert. Die Lampe bleibt jedoch heiß und muss gekühlt werden.

Ausschalten ?

Die Anzeige **Ausschalten?** erlischt nach 4 Sekunden.

✓ Hinweis:

Wenn auf der Fernbedienung die Taste **ON** gedrückt wird, wird das **Zeit-Rückwärtszählen beendet, ohne dass anschließend Ausschalten? auf dem Bildschirm erscheint.**

✓ Hinweis:

- Bei eingeschalteter Lampensofortstart-Funktion wird der Projektor beim Anschließen des Netzkabels an eine Netzsteckdose automatisch eingeschaltet (Seite 60).
- Die Drehzahl des Kühlgebläses ändert sich je nach Innentemperatur des Projektors.
- Stecken Sie den Projektor nicht in eine Tragetasche, solange er sich nicht ausreichend abgekühlt hat.
- Leuchtet die Anzeige **WARNING-TEMP. rot auf, siehe bitte "Warnungsanzeigen" auf Seite 72.**
- Der Projektor kann während der Abkühlung bei ausgeschalteter POWER-Anzeige nicht ausgeschaltet werden. Sie können ihn erneut anschalten, nachdem die POWER-Anzeige wieder grün leuchtet.

Bedienung des Bildschirmmenüs

Der Projektor kann über das Bildschirmmenü eingestellt werden. Die Menüs haben eine hierarchische Struktur mit einem in mehrere Untermenüs unterteilten Hauptmenü. Die Untermenüs sind ihrerseits weiter in Untermenüs unterteilt. Bitte sehen Sie für jeden Einstellvorgang unter dem entsprechenden Abschnitt dieses Handbuches nach.

- 1 Rufen Sie das Bildschirmmenü mit der MENU-Taste auf dem seitlichen Bedienfeld des Projektors oder der Fernbedienung auf.
- 2 Verwenden Sie die Zeigertasten ▲▼ um eine Option im Hauptmenü zu markieren oder auszuwählen. Drücken Sie die Zeigertaste ► oder die SELECT-Taste, um zu den Untermenüoptionen zu gelangen. (Die gewählte Option ist in orange markiert.)
- 3 Verwenden Sie die Zeigertasten ▲▼ um die gewünschte Untermenüoption auszuwählen, und drücken Sie die SELECT-Taste, um die gewünschte Option einzustellen oder aufzurufen.
- 4 Verwenden Sie die Zeigertasten ▲▼◀▶, um die Einstellung vorzunehmen oder zwischen den Optionen umzuschalten, und drücken Sie dann die SELECT-Taste, um die Einstellung zu aktivieren und zum Untermenü zurückzukehren.
- 5 Drücken Sie die Zeigertaste ◀, um zum Hauptmenü zurückzukehren. Drücken Sie die MENU-Taste zum Verlassen des Bildschirmmenüs.

Steuerung auf der Seite

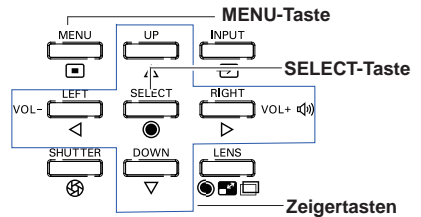

Fernbedienung

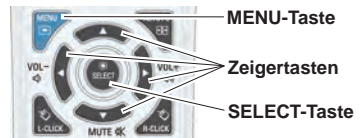

Bildschirmmenü

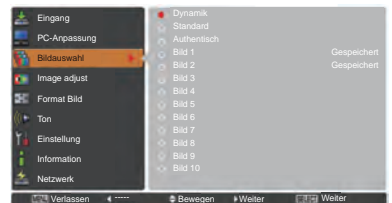

Die aktuell gewählte Option ist durch ein Häkchen markiert.

Die gewählte Option ist in Orange markiert.

Zeigertaste ► oder SELECT-Taste

Zeigertaste ◀ Taste

Hauptmenü

Für Einzelheiten zu den Funktionen wird auf den Abschnitt "Menüstruktur" auf den Seiten 76-78 verwiesen.

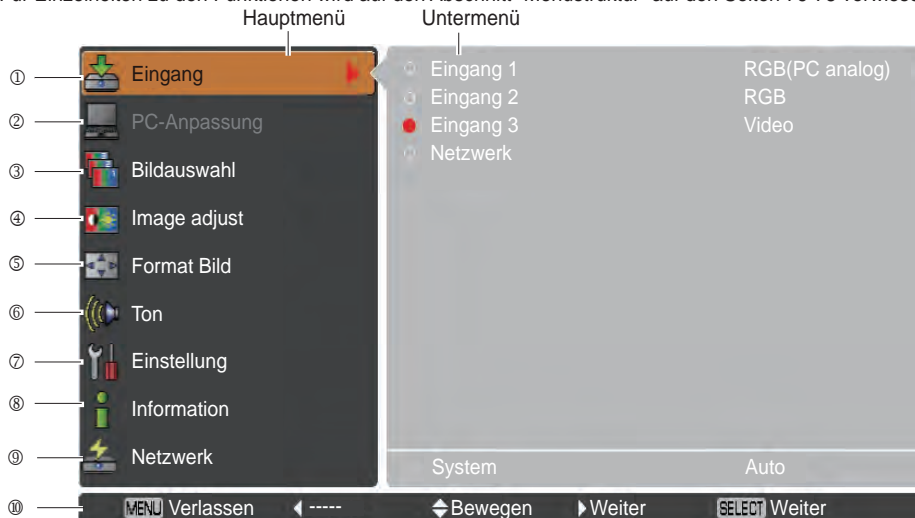

- ① **Eingang**
Damit können Sie eine Eingangsquelle auswählen (**Eingang 1**, **Eingang 2**, **Eingang 3** oder **Netzwerk**) (Seite 33).
Hinweis: Wenn kein optionales Netzwerkgerät angeschlossen ist, wird Netzwerk nicht angezeigt.
- ② **PC-Anpassung**
Zum Einstellen der Parameter zur Anpassung an das Eingangssignal (Seiten 37-39).
- ③ **Bildauswahl**
Bei einer PC-Quelle wird damit der Bildpegel ausgewählt aus den Optionen **Dynamik**, **Standard**, **Authentisch** und **Bild 1-10** (Seite 40).
Bei einer Video-Quelle wird damit der Bildpegel ausgewählt aus den Optionen **Dynamik**, **Standard**, **Natürlich**, **Kinoeinstellung** und **Bild 1-10** (Seite 46).
- ④ **Image adjust**
Bei einer PC-Quelle wird damit das PC-Bild eingestellt. [**Kontrast/Helligkeit/Iris/Farbtemperatur/Weißabgleich (R/G/B)/Schwarzabgleich(R/G/B)/Schärfe/Gamma/Reset/Speichern**] (Seiten 41-42).
Zur Anpassung des Videobildes für die Video- oder HDMI-Quelle. [**Kontrast/Helligkeit/Farbe/Farbton/Iris/Farbtemperatur/Weißabgleich (R/G/B)/Schwarzabgleich (R/G/B)/Schärfe/Gamma/Rauschunterdrückung/Progressiv/Reset/Speichern**] (Seiten 47-48).
- ⑤ **Format Bild**
Bei einer PC-Quelle wird damit die Bildgröße eingestellt. [**Normal/Voll/Breitbild(16:9)/Zoom/Original/ Benutzedefiniert/Benutzereinstellung/Digitaler Zoom +/-Trapezkorrektur/Deckenpro./Rückpro./ Seitenverhältnis/Reset**] (Seiten 42-44).
Bei einer Videoquelle wird damit die Bildgröße eingestellt. [**Normal/Voll/Breitbild(16:9)/Zoom/Benutzedefiniert/ Benutzereinstellung/Trapezkorrektur/Deckenpro./Rückpro./Seitenverhältnis/Reset**] (Seiten 49-50).
- ⑥ **Ton**
Zum Einstellen des Lautstärkepegels oder zur Unterbrechung der Tonwiedergabe (Seite 28).
- ⑦ **Einstellung**
Für die Einstellung der Projektorkonfiguration (Seiten 51-65).
- ⑧ **Information**
Zeigt Informationen zur Eingangsquelle an: **Eingang**, **System**, **H-Sync.-Freq.**, **V-Sync.-Freq.**, **Format Bild**, **Sprache**, **Lampenstatus**, **Lampenzähler**, **Zähluhr Filter**, **Automatische Lampenabschaltung**, **Tastatursperre**, **PIN Code Sperre**, **Shuttermanagement**, **Einfacher Modus**, **Fernbedienung** und **SERIAL NO.** (Seite 29).
- ⑨ **Netzwerk**
Siehe dazu die Bedienungsanleitung "Netzwerkeinstellung und -bedienung".
- ⑩ **Anleitung**
Die Tastaturfunktion wird angezeigt.

Bedienung mit der Projektorsteuerung

Die Linsensteuerung

Mit der seitlichen LENS-Taste können folgende Objektivfunktionen ausgeführt werden.

Drücken Sie die LENS-Taste, um den jeweiligen Objektiv-Betriebsmodus aufzurufen. Das ausgewählte Einstellungs Menü wird angezeigt.

Zoom → Fokus → Linsenverstellung →

Das Zoomen

Rufen Sie die Option **Zoom** auf. Mit den Zeigertasten ▲ ▼ können Sie das Bild ein- bzw. auszoomen.

Die Fokus-Einstellung

Rufen Sie den Punkt **Fokus** auf. Stellen Sie mit den Zeigertasten ▲ ▼ den Bildfokus ein.

Anpassung der Linsenverstellung

Rufen Sie die Option **Linsenverstellung** auf. Stellen Sie die Bildanzeige mit den Zeigertasten ▲ ▼ ◀ ▶ wie gewünscht ein, so dass keine Bildverzerrung auftritt. Die Bildanzeige kann um 60% nach oben oder nach unten sowie seitlich um bis zu 10% von der Mittelachse verstellt werden.

Halten Sie die Taste LENS mindestens 5 Sekunden gedrückt, um zur zentralen Position zurückzukehren.

✓ **Hinweis:**

- Sobald die Linse den maximalen Verstellungspunkt erreicht hat, wird der Pfeil nicht mehr angezeigt.
- Sobald die Linse auf dem Bildschirm zentriert ist, wird der Pfeil rot angezeigt.

Funktion Shutter

Mit der Funktion Shutter kann die Projektion des Lichts auf die Bildanzeige vollständig unterbunden werden. Drücken Sie die SHUTTER-Taste, um den Shutter im Inneren des Projektors zu schließen. Zum Öffnen des Shutter, drücken Sie die SHUTTER-Taste erneut. Weitere Informationen zu den Einstellungen der Funktion Shutter finden Sie auf Seite 63.

✓ **Hinweis:**

- Die SHUTTER-Taste an der Seite und auf der Fernbedienung funktioniert nicht wenn die Funktion Shutter Protection im Einstellungs Menü eingeschaltet (**Ein**) ist. (Seite 63)
- Wenn der Shutter geschlossen ist, leuchtet die SHUTTER-Anzeige oben auf dem Projektor blau. (Seiten 12, 79)
- Der Projektor wird automatisch heruntergefahren wenn der in der Shutter-Steuerung eingestellte Zeitwert erreicht wurde. (Seite 63)
- Die Automatische Lichtabschaltung funktioniert nicht wenn der Shutter geschlossen ist. (Seite 59)

Steuerung an der Seite

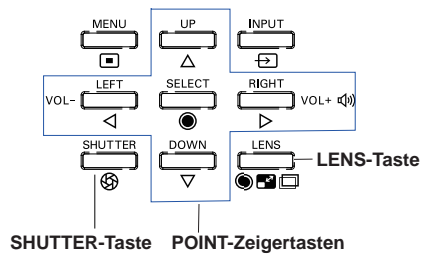

Zoom

Fokus



Toneinstellung

Direkteinstellung

Lautstärke

Stellen Sie den Lautstärkepegel mit der VOLUME +/- Tasten an der Seite des Projektors oder auf der Fernbedienung ein. Auf dem Bild wird für einige Sekunden die Anzeige des Lautstärkepegels eingeblendet.

Stumm

Drücken Sie zur temporären Unterbrechung der Tonwiedergabe (**Ein**) die MUTE-Taste (Zeigertaste ▼) auf der Fernbedienung. Um den Ton wieder einzuschalten, drücken Sie nochmals die MUTE-Taste, (Zeigertaste ▼) um **Aus** zu wählen, oder drücken Sie eine der VOLUME +/- Tasten.

Menüsteuerung

- 1 Drücken Sie die MENU-Taste zum Anzeigen des Bildschirmmenüs. Verwenden Sie die Zeigertasten ▲▼, um die Option **Ton** auszuwählen. Drücken Sie die Zeigertaste ► oder die SELECT-Taste, um zu den Untermenüoptionen zu gelangen.
- 2 Verwenden Sie die Zeigertasten ▲▼, um die gewünschte Untermenüoption auszuwählen, und drücken Sie die SELECT-Taste, um die gewünschte Option aufzurufen.

Lautstärke

Mit der Zeigertaste ► können Sie den Lautstärkepegel erhöhen, mit der Zeigertaste ◀ können Sie ihn verringern.

Int. Lautsprecher

Mit den Zeigertasten ▲▼ können Sie die Funktion Built-in SP ein- (**Ein**) bzw. ausschalten (**Aus**). Ist der Ton abgeschaltet, wird **Aus** angezeigt.

Stumm

Drücken Sie die SELECT-Taste, um die Stummschaltung auf **Ein/Aus** zu schalten. Ist der Ton abgeschaltet, wird **Ein** angezeigt. Drücken Sie die nochmals die VOLUME +/- Tasten, um den Ton wieder einzuschalten.

✓ Hinweis:

Die Tonfunktion kann nicht über die Fernbedienung oder das Bildschirmmenü gesteuert werden wenn im Eingangsmenü **Netzwerk** ausgewählt ist.

Steuereungen an der Seite

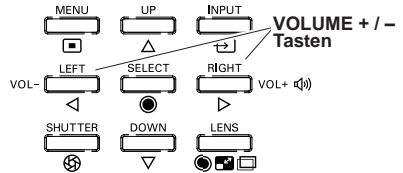

Fernbedienung



Dialogfenster Lautstärke

Ungefähre Anzeige des Lautstärkepegels.

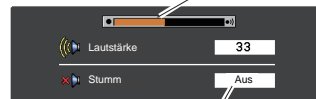

Mit der Zeigertaste ▼ können Sie die Funktion 'Stumm' ein- (**Ein**) bzw. ausschalten (**Aus**). Das Dialogfenster wird nach 4 Sekunden ausgeblendet.

Tonmenü

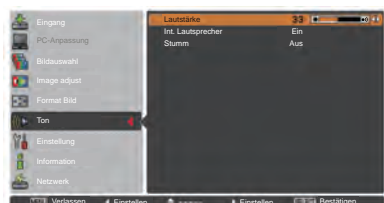
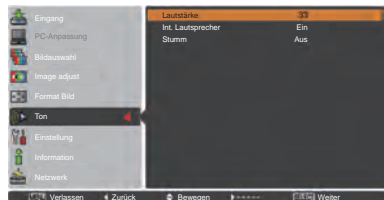

Bedienung mit der Fernbedienung

Für gewisse häufig verwendete Operationen ist es einfacher, die Fernbedienung zu verwenden. Eine Bedienung lässt sich mit einem einfachen Tastendruck ausführen, ohne dafür das Bildschirmmenü aufrufen zu müssen.

SHUTTER-Taste

Weitere Informationen finden Sie auf Seiten 27, 63.

IMAGE SEL.-Taste

Drücken Sie auf der Fernbedienung die Taste IMAGE SEL., dann wird das letzte gespeicherte Bild für 4 Sekunden auf dem Bildschirm angezeigt. Weitere Funktionen siehe Seiten 40 und 46.

D.ZOOM-Taste

Drücken Sie die D.ZOOM-Taste der Fernbedienung um den Modus Digitaler Zoom +/- aufzurufen. Weitere Informationen finden Sie auf Seite 43.

LENS SHIFT-Taste

Weitere Informationen finden Sie auf Seite 27.

ZOOM-Tasten

Drücken Sie die ZOOM-Tasten der Fernbedienung zum Ein- oder Auszoomen der Bilder.

AUTO PC-Taste

Drücken Sie die AUTO PC-Taste auf der Fernbedienung, um die Funktion Auto PC-Anpassung auszuführen. Die Anpassung des PC-Bildschirms kann mit dieser Taste ganz einfach durchgeführt werden. Weitere Informationen finden Sie auf Seite 37.

SCREEN-Taste

Drücken Sie die SCREEN-Taste auf der Fernbedienung, um die gewünschte Bildgröße auszuwählen. Das Symbol der ausgewählten Bildgröße erscheint 4 Sekunden lang auf dem Bildschirm. Weitere Informationen finden Sie auf Seiten 42 bis 44 und 49 bis 50.

Halten Sie die SCREEN-Taste für mindestens 5 Sekunden gedrückt, um alle Änderungen der Bildgröße auf die Werkseinstellungen zurückzusetzen.

INFO.-Taste

Über die Informationsanzeige kann der aktuelle Betriebszustand des Projektors und das vom Projektor projizierte Signal überprüft werden.

Das Informationsmenü ändert sich mit jedem Drücken der Taste INFO. auf der Fernbedienung wie folgt:

Seite 1/2 → Seite 2/2 → Ausblenden → Seite 1/2 →

Drücken Sie während der Anzeige des Informationsmenüs die Zeigertasten ◀▶, um die letzte oder nächste Seite anzuzeigen. Das Fenster 'Information' kann auch über das Menü aufgerufen werden.

✓ Hinweis:

- Die in der Abbildung aufgelisteten H-Sync.-Freq.- und die V-Sync.-Freq.-Richtwerte können von den tatsächlichen Werten abweichen.
- **SERIEN NR.** wird zur Wartung des Projektors verwendet.

FOCUS-Tasten

Drücken Sie die FOCUS-Tasten auf der Fernbedienung, um den Bildfokus einzustellen.

Fernbedienung



✓ **Hinweis:**
Die Beschreibung anderer Tasten finden Sie auf der nächsten Seite.

Informationsmenü

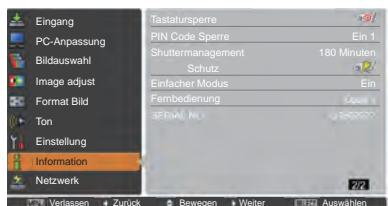

MOUSE POINTER-Taste

Mit dieser Taste können Sie den Pointer auf der Bildanzeige bewegen.

POINTER-Taste

Drücken Sie die POINTER-Taste auf der Fernbedienung, um den Pointer auf der Bildanzeige anzuzeigen. (Siehe Seiten 32, 60)

P-TIMER-Taste

Drücken Sie die P-TIMER-Taste auf der Fernbedienung, um die Funktion Aufwärts zählen/Abwärts zählen aufzurufen. Weitere Informationen zu den Einstellungen der Funktion P-Timer für ein paar Sekunden finden Sie auf Seite 60.

Zum Anhalten der Zähluhr drücken Sie die P-TIMER-Taste. Zum Beenden der Funktion P-timer, halten Sie die P-TIMER-Taste gedrückt.

IMAGE ADJ.-Taste

Drücken Sie die Taste IMAGE ADJ. auf der Fernbedienung, um das Bildschirmmenü der Bildeinstellung anzuzeigen. Weitere Details ihrer Funktionen siehe Seiten 41 - 42 und 47 - 48. Drücken Sie die Taste IMAGE ADJ.-Taste erneut, um die Funktion abzubrechen.

FREEZE-Taste

Drücken Sie für ein Standbild die FREEZE-Taste der Fernbedienung, währenddessen wird die Lautstärke stumm geschaltet. Drücken Sie zum Aufheben der Standbildfunktion die FREEZE-Taste nochmals oder drücken Sie irgendeine andere Taste.

Bei aktivierter Standbildfunktion erscheint die Abb. 1. Abb.1



FILTER-Taste

Halten Sie die FILTER-Taste mindestens 5 Sekunden gedrückt, um den elektrisch betriebenen Filter zu steuern und den Filter auszutauschen.

✓ Hinweis:

- Der Filter kann nicht neu aufgezogen werden.
- Wenn der Filter ausgetauscht wird, wird die Gesamtbetriebszeit der Filternutzungszeit automatisch auf 0 gesetzt.

PIP-Taste

Drücken Sie die PIP-Taste der Fernbedienung mehrmals, bis der gewünschte Modus für Bild in Bild erscheint. Die einzelnen Benutzermodi (Benutzer 1-5) werden nur angezeigt, wenn darunter Daten gespeichert sind.

Halten Sie die PIP-Taste mindestens 3 Sekunden gedrückt, um das Dialogfenster Einstellung von Bild in Bild anzuzeigen. Siehe Seiten 55-56 zu Details der Funktion Bild in Bild.

Fernbedienung



✓ Hinweis:

Die Beschreibung anderer Tasten finden Sie auf der vorherigen Seite.

Benutzer 1 von PIP (Beispiel)



Benutzer 2 von PIP (Beispiel)



Trapezkorrektur

Wenn ein projiziertes Bild immer noch nach Betätigen der AUTO PC-Taste auf der Fernbedienung einer Trapezkorrektur bedarf, dann korrigieren Sie das Bild manuell wie folgt: Drücken Sie auf der Fernbedienung die KEYSTONE-Taste, um zum Standard (vertikal/horizontal) /zur Eckenkorrektureinstellung zu wechseln. Dialogfeld für Standard oder Eckenkorrektureinstellung wird eingeblendet. Verwenden Sie die Zeigertasten $\blacktriangle \blacktriangledown \blacktriangleleft \blacktriangleright$, um Standard oder Eckenverzerrung zu korrigieren. Die Einstellung für Standard oder Eckenkorrektur kann gespeichert werden (Siehe Seiten 44, 50).

Fernbedienung

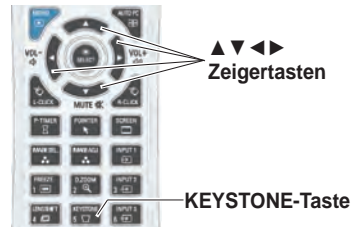

Standard



Die untere Breite mit der Zeigertaste \blacktriangledown verringern. Die obere Breite mit der Zeigertaste \blacktriangle verringern.



Den rechten Bereich mit der Zeigertaste \blacktriangleright verringern. Den linken Bereich mit der Zeigertaste \blacktriangleleft verringern.



Eckenkorrektur



Drücken Sie die KEYSTONE-Taste auf der Fernbedienung, um die Eckenkorrektur-Anpassung umzuschalten. Drücken Sie die SELECT-Taste auf der Fernbedienung, um die Ecke auszuwählen, die sie anpassen möchten.

Verkleinern Sie den Bereich in der Ecke links oben mit den Zeigertasten $\blacktriangleright \blacktriangledown$. Verkleinern Sie den Bereich in der Ecke rechts oben mit den Zeigertasten $\blacktriangleleft \blacktriangledown$.



Drücken Sie die SELECT-Taste.

Drücken Sie die SELECT-Taste.

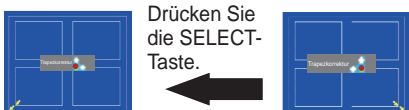

Verkleinern Sie den Bereich in der Ecke rechts unten mit den Zeigertasten $\blacktriangleright \blacktriangle$. Verkleinern Sie den Bereich in der Ecke rechts unten mit den Zeigertasten $\blacktriangleleft \blacktriangle$.

✓ Hinweis:

- Wenn keine Korrektur vorgenommen wurde, sind die Pfeile weiß.
- Ein roter Pfeil zeigt die Richtung der Korrektur an.
- Bei der maximalen Korrektur verschwindet der Pfeil.
- Wird die KEYSTONE-Taste länger als 3 Sekunden gedrückt während das Dialogfeld zur Standard- oder zur Eckenkorrektur eingeblendet ist, wird die Korrektur aufgehoben.
- Unter der Funktion "Muster Eckenkorrektur" kann das Muster der Eckenkorrektur auf **Aus**, **Rot**, **Weiß** oder **Blau** eingestellt werden. Siehe "Trapezkorrektur" auf den Seiten 44 und 50.
- Der Einstellbereich hängt vom Eingangssignal ab.
- Die Funktionen Standard- und Eckenkorrekturen können nicht gleichzeitig eingestellt werden. Wenn eine der Funktionen eingestellt wird, wird die andere automatisch zurückgesetzt.

Die Anpassung der Ecke links oben als Beispiel:

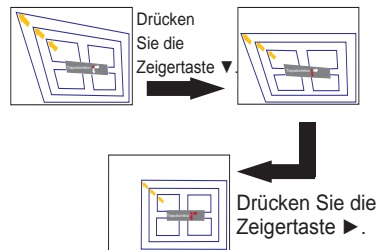

Pointer-Funktion

Den Pointer des Projektors können Sie mit der Fernbedienung steuern, um ein Element des angezeigten Bildes hervorzuheben.

- 1 Drücken Sie die POINTER-Taste um die entsprechende Funktion zu aktivieren.
- 2 Mit der MOUSE POINTER-Taste können Sie den Pointer bewegen.
- 3 Um die Pointer-Funktion zu verlassen, drücken Sie erneut die POINTER-Taste und anschließend eine beliebige weitere Taste.



MOUSE POINTER-Taste

POINTER-Taste

Punkt

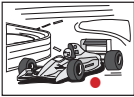

Zeiger



Finger

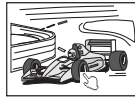

✓ **Hinweis:**

Sie können die Zeigerform des Pointers (**Punkt/Zeiger/Finger**) im Menü *Einstellung* auswählen (Seite 60)

Steuerung der drahtlosen Maus

Die Fernbedienung kann als drahtlose Maus für einen PC verwendet werden.

- 1 Verbinden Sie vor der Verwendung der drahtlosen Maus Ihren PC mit dem Projektor mithilfe des USB-Kabels (Seite 19).
Wenn die Pointer-Funktion verwendet wird, kann die drahtlose Maus nicht verwendet werden.
- 2 Nachdem das USB-Kabel an den PC und den Projektor angeschlossen ist, schalten Sie zunächst den Projektor und anschließend den PC ein. Wenn Sie den PC zuerst einschalten, wird die drahtlose Maus möglicherweise nicht ordnungsgemäß funktionieren.



L-CLICK-Taste

Funktioniert wie die linke Maustaste wenn der Projektor und ein PC durch ein USB-Kabel verbunden sind.

MOUSE POINTER-Taste

Mit dieser Taste können Sie den Pointer auf der Bildanzeige bewegen.

R-CLICK-Taste

Funktioniert wie die rechte Maustaste wenn der Projektor und ein PC durch ein USB-Kabel verbunden sind.

Direkteinstellung

Seitliche Steuerung, Seitliches Bedienfeld/Projektorbedienung mit der Fernbedienung

Steuerungen an der Seite

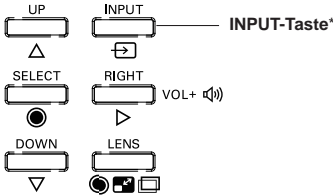

Fernbedienung

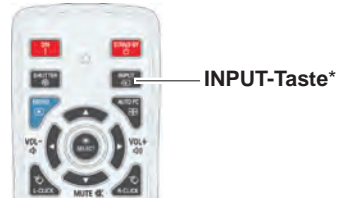

* Nur die Funktion Taste Eingangssignal ist auf **Modus 1** im Einstellungs Menü geschaltet, die INPUT-Taste wird zum Wechseln der Eingangsquelle verwendet. (Seite 51)

Die Eingangsquelle ändert sich bei jeder Betätigung der INPUT-Taste an der Seite der Fernbedienung wie folgt:

Eingang 1 → Eingang 2 → Eingang 3 → ...

Vor der Verwendung der INPUT-Taste an der Seite der Fernbedienung müssen Sie über das Bildschirmmenü die richtige Eingangsquelle auswählen. Die zuletzt verwendete Eingangsquelle wird angezeigt.

Projektorbedienung mit der Fernbedienung

Drücken Sie die Taste INPUT 1, INPUT 2 oder INPUT 3 auf der Fernbedienung. Beim Drücken der jeweiligen Taste erscheint auf der Bildanzeige die Eingangsquelle. Wählen Sie die angeschlossene Eingangsquelle aus.

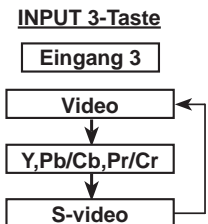
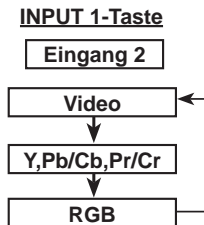
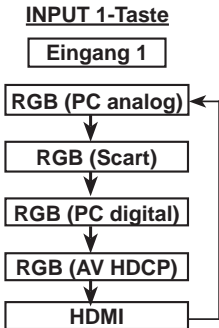

Fernbedienung



Wahl der PC-Eingangsquelle

Menüsteuerung

- 1 Drücken Sie die MENU-Taste zum Anzeigen des Bildschirmmenüs. Verwenden Sie die Zeigertasten ▲▼ um den **Eingang** auszuwählen, und drücken Sie dann die Zeigertaste ► oder die SELECT-Taste.
- 2 Verwenden Sie die Zeigertasten ▲▼, um den gewünschten Eingang auszuwählen und drücken Sie dann die Zeigertaste ►, um zu den Untermenüs zu gelangen.
- 3 Verwenden Sie die Zeigertasten ▲▼ um die gewünschte Quelle auszuwählen und drücken Sie dann die SELECT-Taste.

BEI DER AUSWAHL VON INPUT 1 (PC-EINGANGSANSCHLUSS)

RGB(PC analog)

Wenn der PC an den INPUT 1 (ANALOG)-Anschluss angeschlossen ist, wählen Sie **RGB (PC analog)**.

✓ Hinweis:

Die *Eingangsquelle ändert sich wenn die INPUT 1-Taste auf der Fernbedienung gedrückt wird.*

BEI DER AUSWAHL VON INPUT 2 (5 BNC-ANSCHLÜSSE)

Beim Anschluss des PC-Ausgangs [5 BNC-Typ (Grün, Blau, Rot, Horiz. Sync und Vert. Sync.)] vom PC an die Anschlüsse G, B, R, H/HV und V:

RGB

Wenn der PC an den INPUT 2 (5 BNC INPUT JACKS)-Anschluss angeschlossen ist, wählen Sie **RGB**.

Eingangsmenü

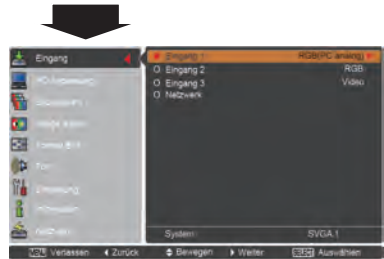
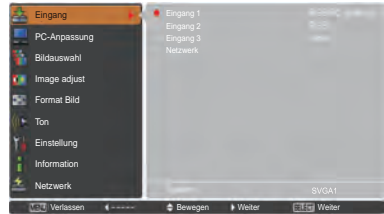

Menü für Eingang 1

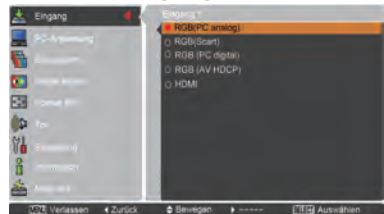

Menü für Eingang 2

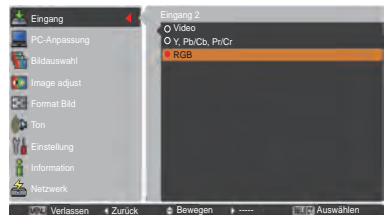

Wahl der Videoeingangsquelle

Menüsteuerung

- 1 Drücken Sie die MENU-Taste zum Anzeigen des Bildschirmmenüs. Verwenden Sie die Zeigertasten ▲▼ um den **Eingang** auszuwählen, und drücken Sie dann die Zeigertaste ► oder die SELECT-Taste.
- 2 Verwenden Sie die Zeigertasten ▲▼, um den gewünschten Eingang auszuwählen und drücken Sie dann die Zeigertaste ► um zu den Untermenüs zu gelangen.
- 3 Verwenden Sie die Zeigertasten ▲▼ um die gewünschte Quelle auszuwählen und drücken Sie dann die SELECT-Taste.

BEI DER AUSWAHL VON INPUT 1 (PC-EINGANGSANSCHLUSS)

Beim Anschluss an Videogeräte wählen Sie die Art der Videoquelle im Eingangsquellenmenü.

RGB(Scart)

Wenn die Scart-Videogeräte an den INPUT 1 (ANALOG)-Anschluss angeschlossen ist, wählen Sie **RGB (Scart)**.

HDMI

Wenn das Videosignal an den HDMI-Anschluss angeschlossen ist, wählen Sie **HDMI**.

RGB(AV HDCP)

Wenn die HDCP-kompatible Signalquelle mit dem Anschluss INPUT 1 (DIGITAL) verbunden ist, wählen Sie **RGB (AV HDCP)**.

BEI DER AUSWAHL VON INPUT 2 (5 BNC-ANSCHLÜSSE)

Beim Anschluss an Videogeräte wählen Sie die Art der Videoquelle im Eingangsquellenmenü.

Video

Wenn das Videoeingangssignal an den Anschluss VIDEO angeschlossen ist, wählen Sie **Video**.

Y,Pb/Cb,Pr/Cr

Wenn das Videoeingangssignal an die Anschlüsse Y-Pb/Cb-Pr/Cr angeschlossen ist, wählen Sie **Y,Pb/Cb,Pr/Cr**.

✓ Hinweis:

- Ist das Videoeingabe an den Buchsen Y-Pb/Cb-Pr/Cr angeschlossen, überlagert **Y,Pb/Cb,Pr/Cr** den **RGB-Eingang**.
- **Y,Pb/Cb,Pr/Cr-Eingabe** kann das Komponentensignal sowie das analoge RGB-Signal empfangen. Wird das analoge RGB-Signal der Eingangsquelle **Y,Pb/Cb,Pr/Cr** nicht erkannt, stellen Sie den **RGB-Eingang** manuell ein.

BEI DER AUSWAHL VON INPUT 3 (AV-ANSCHLÜSSE)

Beim Anschluss an Videogeräte wählen Sie die Art der Videoquelle im Eingangsquellenmenü.

Video

Wenn das Videoeingangssignal an den Anschluss VIDEO angeschlossen ist, wählen Sie **Video**.

Y,Pb/Cb,Pr/Cr

Wenn das Videoeingangssignal an die Anschlüsse Y-Pb/Cb-Pr/Cr angeschlossen ist, wählen Sie **Y,Pb/Cb,Pr/Cr**.

S-Video

Wenn das Videoeingangssignal an den Anschluss S-VIDEO angeschlossen ist, wählen Sie **S-Video**.

Menü für Eingang 1

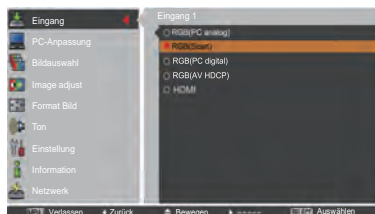

Menü für Eingang 2

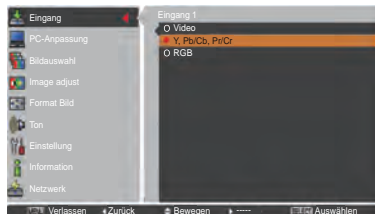

Menü für Eingang 3

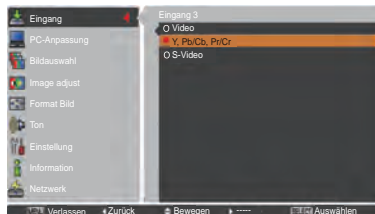

Wahl des PC-Systems

Automatisches Multi-Scan-System

Dieser Projektor stellt sich mithilfe seines Multi-Scan-Systems und der Funktion Auto PC-Anpassung automatisch auf verschiedene Computertypen ein. Beim Einstellen eines Computers als Signalquelle wird das SignalfORMAT automatisch abgetastet und der Projektor eingestellt, ohne dass weitere Einstellungen notwendig sind. (Die SignalfORMate, für welche dieser Projektor geeignet ist, sind auf den Seiten 82-83 aufgeführt).

Eine der folgenden Meldungen kann erscheinen wenn:

Auto Wenn der Projektor das angeschlossene Signal, das den angegebenen PC-Systemen entspricht, nicht erkennen kann, wird im Feld Systemmenü Auto angezeigt und die Funktion Auto-PC-Anpassung sorgt für eine getreue Bildwiedergabe. Falls kein zufriedenstellendes Bild erzielt werden kann, müssen Sie die Einstellungen manuell vornehmen (Seiten 38-39).

---- Es ist kein Signaleingang vom Computer vorhanden. Überprüfen Sie, ob der Computers richtig am Projektor angeschlossen ist. (Siehe "Fehlersuche" auf Seiten 73-75.)

Modus 1 Die Voreinstellung wird manuell im Menü PC-Anpassung eingestellt. Die eingestellten Daten lassen sich im **Modus 1-10** speichern (Seiten 38-39).

SVGA 1 PC-Systeme für diesen Projektor sind ausgewählt. Der Projektor wählt das richtige System aus und zeigt es an.

***Modus 1** und **SVGA 1** sind Beispiele.

Manuelle Auswahl des Computersystems

Das Computersystem kann auch manuell ausgewählt werden.

- 1 Drücken Sie die MENU-Taste zum Anzeigen des Bildschirmmenüs. Verwenden Sie die Zeigertasten **▲▼** um den **Eingang** auszuwählen, und drücken Sie dann die Zeigertaste **▶** oder die SELECT-Taste.
- 2 Verwenden Sie die Zeigertasten **▲▼** um **System** auszuwählen, und drücken Sie dann die Zeigertaste **▶** oder die SELECT-Taste.
- 3 Verwenden Sie die Zeigertasten **▲▼** um das gewünschte System auszuwählen, und drücken Sie dann die SELECT-Taste.

PC-Systemmenü

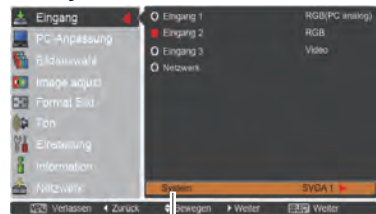

Das PC-Systemmenü Das ausgewählte PC-System wird angezeigt.

PC-Systemmenü

Einstellung von Benutzerdefiniertem **Modus (1-10)** im Menü PC-Anpassung (Seiten 38-39).

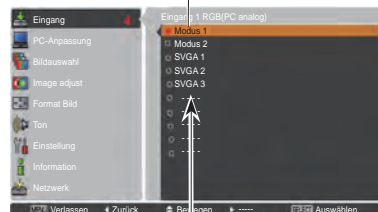

In diesem Dialogfeld angezeigte Systeme können ausgewählt werden.

Auto PC-Anpassung

Die Auto PC-Anpassung bietet die automatische Anpassung von Fine sync, Gesamtpixel, Position H und Position V an den PC.

Direkteinstellung

Die Funktion Auto PC-Anpassung kann direkt aufgerufen werden, indem Sie die AUTO PC-Taste auf der Fernbedienung drücken.

Fernbedienung

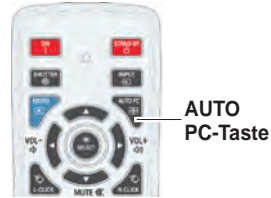

Menüsteuerung

Auto PC-Anpassung

- 1 Drücken Sie die MENU-Taste zum Anzeigen des Bildschirmmenüs. Verwenden Sie die Zeigertasten ▲▼ um die **PC-Anpassung** auszuwählen, und drücken Sie dann die Zeigertaste ► oder die SELECT-Taste.
- 2 Verwenden Sie die Zeigertasten ▲▼ um die **Auto PC-Anpassung** auszuwählen und drücken Sie dann die SELECT-Taste.

Speicherung angepasster Parameter.

Die bei der Auto PC-Anpassung angepassten Parameter können im Projektor gespeichert werden. Nachdem die Parameter gespeichert wurden, können die Einstellungen einfach durch die Auswahl von Modus im Menü PC SYSTEM vorgenommen werden (Seite 36). Sehen Sie dazu die Seiten 38-39 im "Manuelle PC-Anpassung".

✓ Hinweis:

- Die Einstellungen einiger PCS für Fine sync, Gesamtpixel, Position H und Position V können nicht mittels Auto PC-Anpassung angepasst werden. Falls das Bild dadurch nicht ordentlich angezeigt wird, ist manuelle Anpassung erforderlich. (Seiten 38-39)
- Die Auto PC-Anpassung funktioniert nicht, wenn 480i, 575i, 480p, 575p, 720p, 1035i, 1080i oder 1080p im PC-Systemmenü ausgewählt wurde (Seite 36) oder wenn das Signal vom HDMI oder DVI-D-Anschluss kommt.
- Je nach Signalstärke und Art und Länge des Kabels werden sie Signale möglicherweise nicht richtig angezeigt.

Menü PC-Anpassung

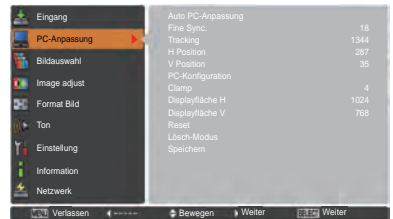

Verwenden Sie die Zeigertasten ▲▼ um die **Auto PC-Anpassung** auszuwählen und drücken Sie dann die SELECT-Taste.

Bitte warten... wird eingeblendet, während die Auto PC-Anpassung vorgenommen wird.

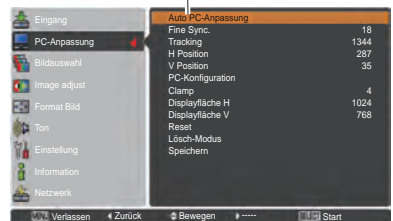

Manuelle PC-Anpassung

Einige PCs verwenden besondere Signalformate, die mit dem Multi-Scan-System dieses Projektors nicht kompatibel sind. Manuelle PC-Anpassung ermöglicht es Ihnen, verschiedene Parameter an diese besonderen Signalformate anzupassen. Der Projektor verfügt über 10 separate Speicherbereiche zur Speicherung dieser manuell angepassten Parameter. Dadurch können Sie die spezifischen Einstellungen für einzelne PCs speichern.

- 1 Drücken Sie die MENU-Taste zum Anzeigen des Bildschirmmenüs. Verwenden Sie die Zeigertasten ▲▼ um die **PC-Anpassung** auszuwählen, und drücken Sie dann die Zeigertaste ► oder die SELECT-Taste.
- 2 Verwenden Sie die Zeigertasten ▲▼ um die gewünschte Option auszuwählen. Drücken Sie dann die SELECT-Taste, um das gewünschte Dialogfeld für die Einstellung aufzurufen. Nehmen Sie die Einstellung mit den Zeigertasten ◀▶ vor.

Fine Sync.

Mit den Zeigertasten ◀▶ können Sie den Wert anpassen und das Flimmern aus dem angezeigten Bild beseitigen (von 0 bis 31).

Tracking

Mit den Zeigertasten ◀▶ können Sie die Gesamtanzahl der Bildpunkte in einer Horizontalperiode entsprechend den Einstellungen Ihres PC-Bildes anpassen.

H Position

Mit den Zeigertasten ◀▶ können Sie die horizontale Bildposition anpassen.

V Position

Mit den zeigertasten ◀▶ können Sie die vertikale Bildposition anpassen.

PC-Konfiguration

Drücken Sie die SELECT-Taste, um Informationen über die H-Sync.-Freq. und V-Sync.-Freq. des angeschlossenen PCs anzuzeigen.

Clamp

Mit den Zeigertasten ◀▶ können Sie den Clamp-Pegel anpassen. Versuchen Sie diese Einstellung vorzunehmen, wenn das Bild dunkle Streifen aufweist.

Displayfläche H

Mit den Zeigertasten ◀▶ können Sie den vom Projektor angezeigten horizontalen Bereich anpassen.

Displayfläche V

Mit den zeigertasten ◀▶ können Sie den vom Projektor angezeigten vertikalen Bereich anpassen.

Menü PC-Anpassung

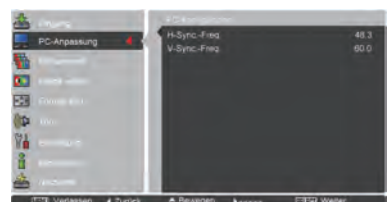
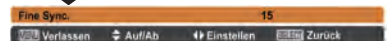
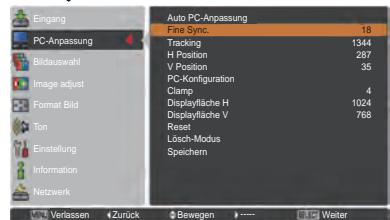
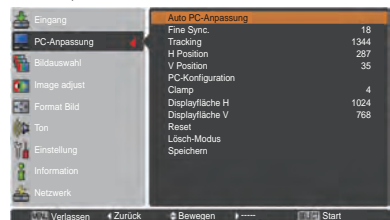
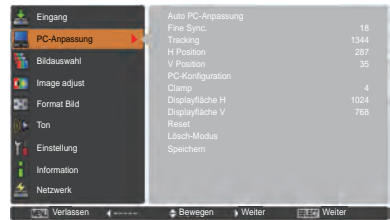

Reset

Um die eingestellten Daten zurückzusetzen, wählen Sie **Reset** und drücken Sie die SELECT-Taste. Ein Bestätigungsfeld erscheint. Wählen Sie dort **Ja**. Alle Einstellungen werden auf die vorherigen Werte zurückgestellt.

Lösch-Modus

Um die eingestellten Daten zu speichern, wählen Sie **Lösch-Modus** und drücken Sie dann die Zeigertaste ► oder die SELECT-Taste. Bewegen Sie den roten Zeiger auf den zu löschenden Modus und drücken Sie die SELECT-Taste.

Speichern

Um die eingestellten Daten zu **Speichern**, wählen Sie Speichern und drücken Sie die Zeigertaste ► oder die SELECT-Taste. Bewegen Sie den roten Zeiger auf den gewünschten Speichermodus (1 bis 10) und drücken Sie dann die SELECT-Taste.

Lösch-Modus

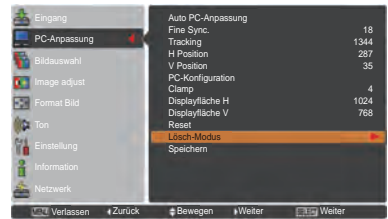

Für diese Betriebsart sind die Parameter gespeichert.

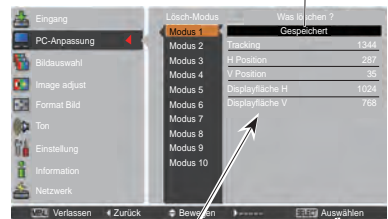

Werte für **Tracking, H Position, V Position, Displayfläche H und Displayfläche V.**

Drücken Sie die SELECT-Taste, um gespeicherten Daten zu löschen.

Speichern

Frei



Drücken Sie die MENU-Taste, um das Dialogfeld zu schließen.

Drücken Sie die SELECT-Taste, um die Daten zu speichern.

✓ **Hinweis:**

- Die **Displayfläche (H/V)** kann nicht ausgewählt werden, wenn **480i, 575i, 480p, 575p, 720p, 1035i, 1080i oder 1080p** im PC-System-Menü (Seite 36) ausgewählt sind.
- Liegt am Projektor ein Computersignal vor, wird die Option **PC-Anpassung** verfügbar.

Wahl des Bildpegels

Direkteinstellung

Die Bildauswahl-Funktion kann direkt durch Drücken der Taste IMAGE SEL. auf der Fernbedienung gesteuert werden. Das letzte gespeicherte Bild wird für ca. 4 Sekunden auf dem Bildschirm angezeigt.

IMAGE SEL.-Taste



Menüsteuerung

- 1 Drücken Sie die MENU-Taste zum Anzeigen des Bildschirmmenüs. Verwenden Sie die Zeigertasten ▲▼ um **Bildauswahl** auszuwählen, und drücken Sie dann die Zeigertaste ► oder die SELECT-Taste.
- 2 Verwenden Sie die Zeigertasten ▲▼, um die gewünschte Option auszuwählen und drücken Sie dann die SELECT-Taste.

* Die Fabrikeinstellung ist Standard.

Dynamik

Für die Bildwiedergabe in einem hellen Raum geeignet.

Standard

Normale Bildvoreinstellung des Projektors.

Authentisch

Bildeinstellung mit verbesserter Halbtonwiedergabe für Abbildungen.

Bild 1-10

Benutzerspezifische Bildeinstellung im Bildeinstellmenü. (Seiten 41-42)

Menü Bildauswahl

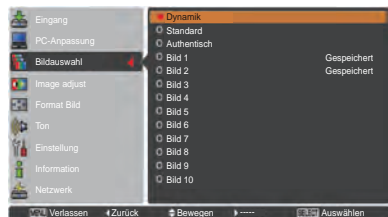
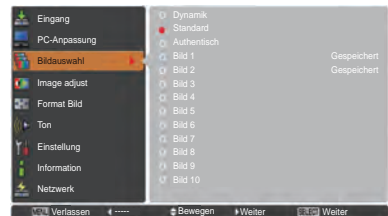

Bildanpassung

- 1 Drücken Sie die MENU-Taste zum Anzeigen des Bildschirmmenüs. Verwenden Sie die Zeigertasten ▲▼ um **Image adjust** auszuwählen, und drücken Sie dann die Zeigertaste ► oder die SELECT -Taste.
- 2 Verwenden Sie die Zeigertasten ▲▼ um die gewünschte Option auszuwählen. Drücken Sie dann die SELECT-Taste, um das gewünschte Dialogfeld für die Einstellung aufzurufen. Nehmen Sie die Einstellung mit den Zeigertasten ◀▶ vor.

Kontrast

Drücken Sie die Zeigertaste ◀ zur Verringerung und die Zeigertaste ► zur Erhöhung des Kontrasts (Einstellbereich 0 bis 63).

Helligkeit

Drücken Sie die Zeigertaste ◀ zur Verringerung und die Zeigertaste ► zur Erhöhung des Helligkeit (Einstellbereich 0 bis 63).

Iris

Diese Iris-Funktion erhöht wirkungsvoll die Kontrastintensität. Drücken Sie die Zeigertasten ◀▶, um die Auswahl Aus oder Ein zu treffen.
 Aus Deaktiviert.
 Ein Kontrast hat Priorität über Helligkeit.

Farbtemperatur

Wählen Sie mit den Zeigertasten ◀▶ den gewünschten Pegel für die Farbtemperatur (Hoch, Mittel, Niedrig oder Sehr niedrig).

Weißabgleich (Rot/Grün/Blau)

Drücken Sie die Zeigertaste ◀ zum Aufhellen und die Zeigertaste ► zum Vertiefen des Rot/Grün/Blau Farbpegels (Einstellbereich 0 bis 63).

Schwarzabgleich (Rot/Grün/Blau)

Drücken Sie Zeigertaste ◀ für hellere Farbtöne in Rot/Grün/Blau; Drücken Sie die Zeigertaste ► für sattere Farbtöne in Rot/Grün/Blau.

Schärfe

Drücken Sie die Zeigertaste ◀ um die Bildschärfe zu verringern; drücken Sie die Zeigertaste ►, um die Bildschärfe zu erhöhen (Einstellbereich 0 bis 31).

Gamma

Stellen Sie mit den Zeigertasten ◀▶ den Gammawert ein, um einen ausgeglicheneren Kontrast zu erzielen (Einstellbereich 0 bis 15).

Bildanpassungsmenü

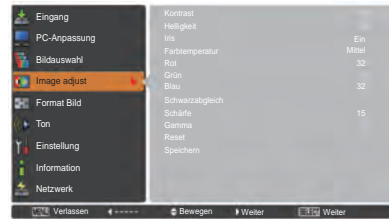

Eingestellter Bildmodus



Nehmen Sie die Einstellung mit den Zeigertasten ◀▶ vor.



✓ Hinweis:

Wird Weißabgleich Rot, Grün oder Blau eingestellt, wird Farbtemperatur auf Anpassung eingestellt.

Reset

Um die eingestellten Daten zurückzusetzen, wählen Sie **Reset** und drücken Sie die SELECT-Taste. Ein Bestätigungsfeld erscheint. Wählen Sie dort **Ja**. Alle Einstellungen werden auf die vorherigen Werte zurückgestellt.

Speichern

Um die eingestellten Daten zu speichern, wählen Sie **Speichern** und drücken Sie die Zeigertaste ► oder die SELECT -Taste. Wählen Sie mit den Zeigertasten ▲▼ ein Bild von 1 bis 10 aus und drücken Sie dann die SELECT-Taste.

Ein Bestätigungsfeld erscheint. Wählen Sie dort **Ja**. Die gespeicherten Daten lassen sich abrufen, indem Sie bei der Bildmodusauswahl auf Seite 40 zwischen **Bild (1–10)** auswählen.

Speichern

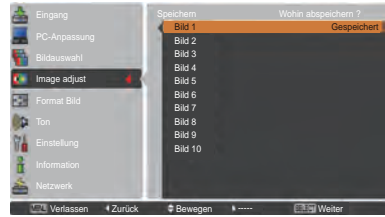

Ein Bestätigungsfeld erscheint. Wählen Sie dort **Ja**.

Bildformateinstellung

Wählen Sie die gewünschte Bildgröße aus, die der Eingangssignalquelle entspricht.

- 1 Drücken Sie die MENU-Taste zum Anzeigen des Bildschirmmenüs. Verwenden Sie die Zeigertasten ▲▼ um **Format Bild** auszuwählen, und drücken Sie dann die Zeigertaste ► oder die SELECT-Taste.
- 2 Verwenden Sie die Zeigertasten ▲▼, um die gewünschte Option auszuwählen und drücken Sie dann die SELECT-Taste.

Normal

Zur Darstellung des Bildes in der Bildschirmgröße unter Beibehaltung des ursprünglichen Bildverhältnisses.

Voll

Darstellung des Bildes in der vollständigen Bildschirmgröße.

Breitbild (16:9)

Das Bild wird mit einem Seitenverhältnis von 16:9 angezeigt.

Zoom

Proportionale Anpassung des Bildes an die vollständige Bildgröße. Die Bildränder könnten über den Bildschirm hinausragen.

Original

Wenn das Originalbild größer als die Bildgröße (1920 x 1200) angezeigt wird und 16:9 oder 4:3 unter Seitenverhältnis ausgewählt ist, dann schaltet der Projektor automatisch in den Schwenkmodus. Zum Schwenken des Bildes können Sie die Zeigertasten ▲▼◀▶ verwenden. Nach der Einstellung werden die Zeiger rot dargestellt. Beim Erreichen der Korrekturgrenze verschwinden die Zeiger.

Benutzerdefiniert

Gibt das letzte gespeicherte Bildseitenverhältnis aus.

Menü Format Bild



✓ Hinweis:

- Der Projektor kann keine Auflösung über 1920 x 1200 wiedergeben. Wenn die Auflösung Ihres Computerbildschirms höher ist als 1920 x 1200, verringern Sie die Auflösung vor dem Anschließen des Projektors.
- Andere Bilddaten als in der Auflösung 1920 x 1200 werden so modifiziert, dass sie der Bildgröße im Initialmodus entsprechen.
- **Voll, Zoom, Original, Benutzereinstellung und Digitaler Zoom +/-** können nicht ausgewählt werden, wenn im PC-System-Menü kein Signal erkannt wird. (Seite 36)

Benutzereinstellung

Mit dieser Funktion stellen Sie Bildgröße und -position manuell ein. Durch das Drücken der Zeigertaste ► oder der SELECT-Taste bei **Benutzereinstellung** wird die **Benutzereinstellung** auf dem Bildschirm angezeigt. Sie können die Zeigertasten ▲▼ verwenden, um die Option, die Sie anpassen möchten, auszuwählen.

- Hor./Vert. Vergrößerung** Anpassung der Horizontal- / Vertikalwerte.
- H&V** Wenn **Ein** eingestellt wird, dann ist das Seitenverhältnis festgesetzt. **Vert. Vergrößerung** wird ausgeblendet angezeigt und steht nicht zur Verfügung. Stellen Sie **Hor. Vergrößerung** ein. Die Bildgröße wird dann gemäß dem Seitenverhältnis angepasst.
- H/V Position** Anpassung der Horizontal-/Vertikal-Bildposition.
- Übernehmen** Speichert das eingestellte Verhältnis für alle Eingänge ab. Drücken Sie bei **Übernehmen** die SELECT-Taste, um ein Bestätigungsfeld anzuzeigen. Um die Bildgröße zu speichern, drücken Sie mit der SELECT-Taste **Ja**. Wird **Benutzerdefiniert** ausgewählt, dann wird die gespeicherte Bildgröße verwendet.
- Reset** Alle eingestellten Werte zurücksetzen. Zum Einblenden eines Bestätigungsfeldes, drücken Sie bei **Reset** die SELECT-Taste. Um die Werte zurückzusetzen, drücken Sie mit der SELECT-Taste **Ja**.

Digitaler Zoom +

Wählen Sie **Digitaler Zoom +**. Das Bildschirmmenü wird ausgeblendet und das Fenster **D. Zoom +** erscheint. Drücken Sie die SELECT-Taste zum Erweitern der Bildgröße. Zum Schwenken des Bildes können Sie die Zeigertasten ▲▼◀▶ verwenden. Das Schwenken ist nur möglich, wenn das Bild größer als das Anzeigebild ist. Der Modus Digitaler Zoom + kann auch mit der D.ZOOM-Taste auf der Fernbedienung ausgewählt werden.

Digitaler Zoom -

Wählen Sie **Digitaler Zoom -**. Das Bildschirmmenü wird ausgeblendet und das Fenster **D. Zoom -** erscheint. Drücken Sie die SELECT-Taste zum Komprimieren der Bildgröße. Das projizierte Bild kann auch mit der D.ZOOM-Taste auf der Fernbedienung komprimiert werden.

Der Modus Digitaler Zoom - kann auch mit der D.ZOOM-Taste auf der Fernbedienung ausgewählt werden.

Um auf die Größe des vorherigen Bilds zurückzuschalten, können Sie unter "Bildformateinstellung" eine Bildgröße auswählen, die Eingangsquelle im Menü "Wahl der Eingangsquelle" (Siehe Seiten 33-35) erneut auswählen, oder die Bildschirmgröße mit der D.ZOOM-Taste einstellen.

Benutzereinstellung



✓ **Hinweis:**

- Wenn kein Signal vorhanden ist, dann wird automatisch **Normal** eingestellt und es erscheint das Dialogfenster Verhältnis.
- Der einstellbare Bereich für **Hor./Vert. Vergrößerung** und **H/V Position** ist je nach Eingangssignal begrenzt.

✓ **Hinweis:**

- Die Schwenkfunktion kann möglicherweise nicht richtig funktionieren, falls der gespeicherte Modus bereits im PC-Einstellungsmenü verwendet wird (Seite 39).
- Die minimale Kompressionsrate ist - abhängig vom Eingangssignal - begrenzt, wenn die Trapezkorrektur-Funktion aktiv ist oder wenn für die Bildgrößeneinstellung "Benutzerdefiniert" ausgewählt wurde.
- **Original** und **Digitaler Zoom +/-** lassen sich nicht einstellen, wenn im PC-System **480i**, **575i**, **480p** oder **575p** eingestellt ist (Seite 36).
- **Digitaler Zoom +/-** kann bei aktivem **Original-Modus** nicht ausgewählt werden.
- **Digitaler Zoom -** kann nicht verwendet werden, wenn **Benutzerdefiniert** ausgewählt wurde.

Trapezkorrektur

Diese Funktion wird verwendet, um die Trapezkorrektur bei dem projizierten Bild einzustellen. Wählen Sie die mit den Zeigtasten ▲ ▼ die Option aus, die Sie anpassen möchten.

Standard

Stellen Sie die horizontale/vertikale Trapezkorrektur bei dem projizierten Bild ein.

Eckenkorrektur

Stellen Sie die Eckenkorrektur bei dem projizierten Bild ein.

Muster Eckenkorrekt.

Wählen Sie beim Muster der Eckenkorrektur zwischen **Rot, Weiß, Blau** und **Aus**.

Speichern

Speichern ...Halten Sie die Trapezkorrektur auch wenn das Netzkabel aus der Steckdose gezogen wurde.

Reset.....Lösen Sie die Trapezkorrektur, wenn das Netzkabel aus der Steckdose gezogen wurde.

Drücken Sie auf der Fernbedienung die KEYSTONE-Taste, um zum Standard (vertikal/horizontal) /zur Eckenkorrektureinstellung zu wechseln. Dialogfeld für Standard oder Eckenkorrektureinstellung wird eingeblendet. Verwenden Sie die Zeigtasten ▲ ▼ ◀ ▶, um Standard oder Eckenverzerrung zu korrigieren. (Seite 31)

Deckenpro.

Wenn diese Funktion auf **Ein** gestellt wird, dann steht das Bild auf dem Kopf und ist seitenverkehrt. Diese Funktion wird benötigt, wenn der Projektor an einer Decke montiert wird.

Rückpro.

Wenn diese Funktion auf **Ein** gestellt wird, dann ist das Bild seitenverkehrt. Diese Funktion wird für Rückprojektionen verwendet.

Seitenverhältnis

Diese Funktion wird dazu verwendet, das Bild auf einer Projektionsfläche mit dem Bildseitenverhältnis 4:3 oder 16:9 zu projizieren.

- Voreinstellung (16:10)** 16:10 ist das Seitenverhältnis des LCD-Bildschirms. Das ursprüngliche Bildschirmenü ist verfügbar.
- 16:9** Auf eine 16:9-Projektionsfläche einrichten.
- 4:3** Auf eine 4:3-Projektionsfläche einrichten.

Reset

Mit dieser Funktion werden alle Einstellungen auf die Werkseinstellung zurückgesetzt. Zum Einblenden eines Bestätigungsfeldes, drücken Sie bei **Reset** die SELECT-Taste. Um die Werte zurückzusetzen, drücken Sie mit der SELECT-Taste auf **Ja**.

Trapezkorrektur

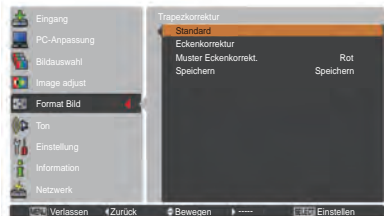

Deckenpro.

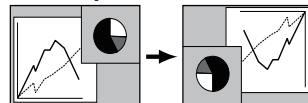

Rückpro.

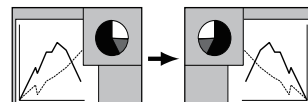

✓ Hinweis:

- **Breitbild natürlich** kann nicht ausgewählt werden wenn im AV-Systemmenü **720p, 1035i, 1080i** oder **1080p** aktiviert ist (Seite 45).
- Bei aktivierter Funktion 16:9 ist die Option **Breitbild(16:9)** im PC und AV-Bildschirm nicht verfügbar (Seiten 42, 49).
- Bei der Funktion 4:3, ist die Option **Breitbild natürlich** im AV-Bildschirm nicht verfügbar (Seite 49).

Wahl des Videosystems

- 1 Drücken Sie die MENU-Taste zum Anzeigen des Bildschirmmenüs. Verwenden Sie die Zeigertasten ▲▼ um den **Eingang** auszuwählen, und drücken Sie dann die Zeigertaste ► oder die SELECT-Taste.
- 2 Verwenden Sie die Zeigertasten ▲▼, um **System** auszuwählen, und drücken Sie anschließend die Zeigertaste ► oder die SELECT-Taste.
- 3 Verwenden Sie die Zeigertasten ▲▼, um das gewünschte System auszuwählen, und drücken Sie anschließend die SELECT-Taste.

Video-Anschluss oder S-video-Anschluss

Auto

Der Projektor erfasst das anliegende Videosystem und stellt sich automatisch auf eine optimale Leistung ein. Bei **PAL-M** oder **PAL-N** muss das Videosystem manuell eingestellt werden.

PAL/SECAM/NTSC/NTSC4.43/PAL-M/PAL-N

Falls der Projektor das richtige Bild nicht wiedergeben kann, so muss eine bestimmte Fernsehnorm wie **PAL**, **SECAM**, **NTSC**, **NTSC 4,43**, **PAL-M** und **PAL-N** eingestellt werden.

Anschlüsse Y, Pb/Cb, Pr/Cr

Auto

Der Projektor erfasst ein anliegendes Videoquellsignal automatisch und nimmt selbst die optimalen Einstellungen vor. Bei Videosystem **1035i**, **1080i** oder **1080p**, wählen Sie das System bitte manuell aus.

Y, Pb/Cb, Pr/Cr SIGNAL FORMAT

Falls der Projektor nicht in der Lage ist, ein Videobild richtig wiederzugeben, muss das richtige Videokomponentensignal aus **480i**, **575i**, **480p**, **575p**, **720p**, **1035i**, **1080i** und **1080p** ausgewählt werden.

✓ **Hinweis:**

Bei der Wahl von **RGB (Scart)** lässt sich das AV-Systemmenü nicht einstellen.

AV-Systemmenü (Video oder S-Video)

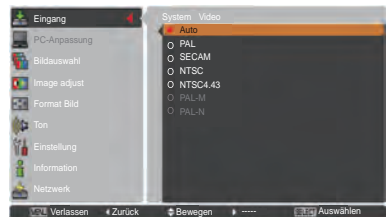

AV-Systemmenü (Y, Pb/Cb, Pr/Cr)

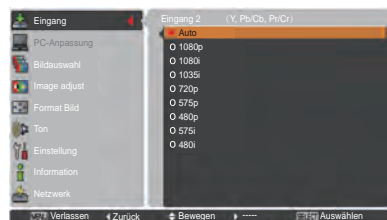

Wahl des Bildpegels

Direkteinstellung

Die Bildauswahl-Funktion kann direkt durch Drücken der Taste IMAGE SEL. auf der Fernbedienung gesteuert werden. Das letzte gespeicherte Bild wird für ca. 4 Sekunden auf dem Bildschirm angezeigt.

IMAGE SEL.-
Taste



Menüsteuerung

- 1 Drücken Sie die MENU-Taste zum Anzeigen des Bildschirmmenüs. Verwenden Sie die Zeigertasten ▲▼ um **Bildauswahl** auszuwählen, und drücken Sie dann die Zeigertaste ► oder die SELECT-Taste.
- 2 Verwenden Sie die Zeigertasten ▲▼, um die gewünschte Option auszuwählen und drücken Sie dann die SELECT-Taste.

* Die Fabrikeinstellung ist Standard.

Dynamik

Für die Bildwiedergabe in einem hellen Raum geeignet.

Standard

Normale Bildvoreinstellung des Projektors.

Natürlich

Normale Bildvoreinstellung des Projektors.

Kinoeinstellung

Bildpegelinstellung für ein Bild mit feinen Farbtönen.

Bild 1-10

Benutzerspezifische Bildeinstellung im Bildeinstellmenü. (Seite 48)

Menü Bildauswahl

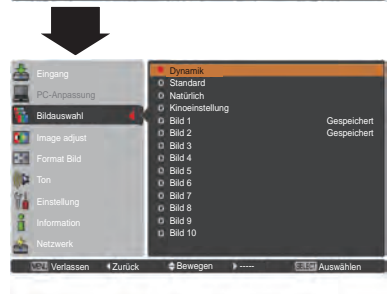
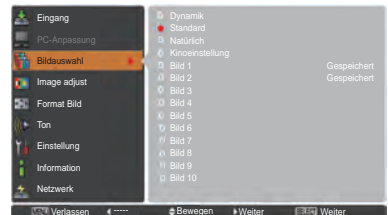

Bildanpassung

- 1 Drücken Sie die MENU-Taste zum Anzeigen des Bildschirmmenüs. Verwenden Sie die Zeigertasten ▲▼ um **Image adjust** auszuwählen, und drücken Sie dann die Zeigertaste ► oder die SELECT -Taste.
- 2 Verwenden Sie die Zeigertasten ▲▼ um die gewünschte Option auszuwählen, und drücken Sie dann die SELECT-Taste, um das gewünschte Dialogfeld für die Einstellung aufzurufen. Nehmen Sie die Einstellung mit den Zeigertasten ◀▶ vor.

Kontrast

Drücken Sie die Zeigertaste ◀ zur Verringerung und die Zeigertaste ► zur Erhöhung des Kontrasts (Einstellbereich 0 bis 63).

Helligkeit

Drücken Sie die Zeigertaste ◀ zur Verringerung und die Zeigertaste ► zur Erhöhung des Helligkeit (Einstellbereich 0 bis 63).

Farbsättigung

Drücken Sie die Zeigertaste ◀ zur Verringerung und die Zeigertaste ► zur Erhöhung der Farbintensität (Einstellbereich 0 bis 63).

Farbton

Stellen Sie mit den Zeigertasten ◀▶ den Wert für den Farbton ein, um eine gute Farbbalance zu erzielen (Einstellbereich 0 bis 63).

Iris

Diese Iris-Funktion erhöht wirkungsvoll die Kontrastintensität. Drücken Sie die Zeigertasten ◀▶, um die Auswahl Aus oder Ein zu treffen.
 Aus Deaktiviert.
 Ein Kontrast hat Priorität über Helligkeit.

Farbtemperatur

Wählen Sie mit den Zeigertasten ◀▶ den gewünschten Pegel für die Farbtemperatur (**Hoch**, **Mittel** oder, **Niedrig**, **Sehr niedrig**).

Weißabgleich (Rot/Grün/Blau)

Drücken Sie die Zeigertaste ◀ zum Aufhellen und die Zeigertaste ► zum Vertiefen des Rot/Grün/Blau Farbpegels (Einstellbereich 0 bis 63).

Bildanpassungsmenü



Eingestellter Bildmodus

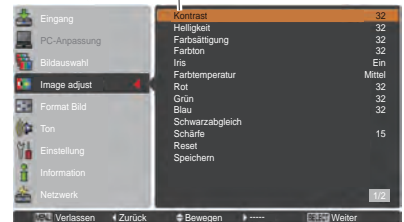

Nehmen Sie die Einstellung mit den Zeigertasten ◀▶ vor.



✓ Hinweis:

- Wird Weißabgleich Rot, Grün oder Blau eingestellt, ändert sich die Farbtemperatur auf **Anpassung**.
- Der **Farbton** kann nicht bei **PAL**, **SECAM**, **PAL-M** oder **PAL-N** -Videosystem ausgewählt werden (Seite 45).

Schwarzabgleich (Rot/Grün/Blau)

Drücken Sie Zeigertaste ◀ für hellere Farbtöne in Rot/Grün/Blau; Drücken Sie die Zeigertaste ▶ für sattere Farbtöne in Rot/Grün/Blau (Einstellbereich 0 bis 63).

Schärfe

Drücken Sie die Zeigertaste ◀ um die Bildschärfe zu verringern; drücken Sie die Zeigertaste ▶, um die Bildschärfe zu erhöhen (Einstellbereich 0 bis 31).

Gamma

Stellen Sie mit den Zeigertasten ◀▶ den Gammawert ein, um einen ausgeglicheneren Kontrast zu erzielen (Einstellbereich 0 bis 15).

Rauschunterdrückung

Die Nebengeräusche lassen sich reduzieren. Drücken Sie die Zeigertasten ◀▶, um den Modus Nebengeräusche zu ändern.

Aus Modus Rauschunterdrückung ist **Aus**.

Ein Modus Rauschunterdrückung ist **Ein**.

Progressiv

Interlace Video kann im progressiven Modus angezeigt werden. Drücken Sie die Zeigertasten ◀▶, um den progressiven Scan-Modus zu ändern.

Aus Progressiver Scan-Modus ist **Aus**.

Ein Progressiver Scan-Modus ist **Ein**.

Filmmodus... Zum Ansehen eines Films. Mit dieser Funktion werden die Bilder in originalgetreuer Filmqualität wiedergegeben.

Reset

Um die eingestellten Daten zurückzusetzen, wählen Sie **Reset** und drücken Sie die SELECT-Taste. Ein Bestätigungsfeld erscheint. Wählen Sie dort **Ja**. Alle Einstellungen werden auf die vorherigen Werte zurückgestellt.

Speichern

Um die eingestellten Daten zu speichern, wählen Sie **Speichern** und drücken Sie die Zeigertaste ▶ oder die SELECT-Taste. Wählen Sie mit den Zeigertasten ▲▼ aus Bild 1 bis 10 und drücken Sie die SELECT-Taste. Ein Bestätigungsfeld erscheint. Wählen Sie dort **Ja**. Die gespeicherten Daten lassen sich abrufen, indem Sie bei der Auswahl des Bildmodus auf Seite 46 zwischen **Bild (1-10)** auswählen.

✓ Hinweis:

- **Progressiv** kann nicht ausgewählt werden, wenn **480p**, **575p**, **720p** oder **1080p** ausgewählt ist (Seite 45).
- **Rauschunterdrückung** kann nicht mit dem Computereingangssignal ausgewählt werden und wenn das Videosignal das Format **1080p** hat (Seite 45).



Speichern

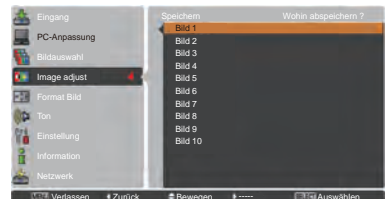

Ein Bestätigungsfeld erscheint. Wählen Sie dort **Ja**.

Bildformateinstellung

- 1 Drücken Sie die MENU-Taste zum Anzeigen des Bildschirmmenüs. Verwenden Sie die Zeigertasten ▲▼ um **Format Bild** auszuwählen, und drücken Sie dann die Zeigertaste ► oder die SELECT -Taste.
- 2 Verwenden Sie die Zeigertasten ▲▼, um die gewünschte Option auszuwählen und drücken Sie dann die SELECT-Taste.

Normal

Zur Darstellung des Bildes in der Bildschirmgröße unter Beibehaltung des ursprünglichen Bildverhältnisses.

Voll

Darstellung des Bildes in der vollständigen Bildschirmgröße.

Breitbild(16:9)

Das Bild wird mit einem Seitenverhältnis von 16:9 angezeigt.

Zoom

Proportionale Anpassung des Bildes an die vollständige Bildgröße Die Bildränder könnten über den Bildschirm hinausragen.

Breitbild natürlich

Erweitert die rechten und linken Bildseiten natürlich, ohne die zentralen Bereiche zu ändern.

Benutzerdefiniert

Gibt das letzte gespeicherte Bildseitenverhältnis aus.

Benutzereinstellung

Mit dieser Funktion passen Sie Bildgröße und -position manuell an. Drücken Sie die **Zeigertaste ►** auf **Benutzereinstellung**, dann wird das Benutzeranpassungsmenü auf dem Bildschirm angezeigt. Sie können die Zeigertasten ▲▼ verwenden, um die Option, die Sie anpassen möchten, auszuwählen.

Hor./Vert.

Vergrößerung Adjust the Horizontal/Vertical screen scale.

H&V Wenn **Ein** eingestellt wird, dann ist das Seitenverhältnis festgesetzt. **Vert. Vergrößerung** wird ausgeblendet angezeigt und steht nicht zur Verfügung. Stellen Sie die **Hor. Vergrößerung** ein. Die Bildgröße wird dann gemäß dem Seitenverhältnis angepasst.

H/V Position Anpassung der Horizontal-/Vertikal-Bildposition.

Übernehmen..... Speichert das eingestellte Verhältnis für alle Eingänge ab. Drücken Sie bei Übernehmen die SELECT-Taste, um ein Bestätigungsfeld anzuzeigen. Um die Werte zu speichern, drücken Sie mit der SELECT-Taste "Ja". Wird Benutzerdefiniert ausgewählt, dann wird der gespeicherte Wert verwendet.

Reset..... Alle eingestellten Werte zurücksetzen. Zum Einblenden eines Bestätigungsfeldes, drücken Sie bei **Reset** die SELECT-Taste. Um die Werte zurückzusetzen, drücken Sie mit der SELECT-Taste auf **Ja**.

Benutzereinstellung

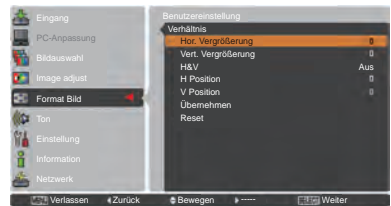

✓ Hinweis:

- Wenn kein Signal vorhanden ist, dann wird automatisch **Normal** eingestellt und es erscheint das Dialogfenster **Verhältnis**.
- Der einstellbare Bereich für **Hor./Vert.-Vergrößerung** und **H/V-Position** ist je nach Eingangssignal begrenzt.
- **Breitbild natürlich** kann nicht ausgewählt werden wenn im AV-Systemmenü **720p**, **1035i**, **1080i** oder **1080p** aktiviert ist (Seite 45).

Trapezkorrektur

Diese Funktion wird verwendet, um die Trapezkorrektur bei dem projizierten Bild einzustellen. Wählen Sie die mit den Zeigertasten **▲▼** die Option aus, die Sie anpassen möchten.

Standard

Stellen Sie die horizontale/vertikalen Trapezkorrektur bei dem projizierten Bild ein.

Eckenkorrektur

Stellen Sie die Eckenkorrektur bei dem projizierten Bild ein.

Muster Eckenkorrekt.

Wählen Sie beim Muster der Eckenkorrektur zwischen **Rot, Weiß, Blau** und **Aus**.

Speichern

Speichern ... Halten Sie die Trapezkorrektur auch wenn das Netzkabel aus der Steckdose gezogen wurde.

Reset Lösen Sie die Trapezkorrektur, wenn das Netzkabel aus der Steckdose gezogen wurde.

Drücken Sie auf der Fernbedienung die KEYSTONE-Taste, um zum Standard (vertikal/horizontal) /zur Eckenkorrektureinstellung zu wechseln. Dialogfeld für Standard oder Eckenkorrektureinstellung wird eingeblendet. Verwenden Sie die Zeigertasten **▲▼◀▶**, um Standard oder Eckenverzerrung zu korrigieren. (Seite 31)

Trapezkorrektur

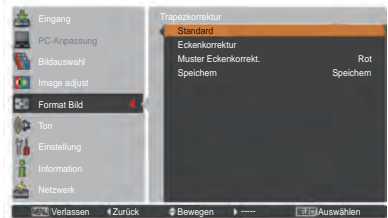

Deckenpro.

Wenn diese Funktion auf **Ein** gestellt wird, dann steht das Bild auf dem Kopf und ist seitenverkehrt. Diese Funktion wird benötigt, wenn der Projektor an einer Decke montiert wird.

Rückpro.

Wenn diese Funktion auf **Ein** gestellt wird, dann ist das Bild seitenverkehrt. Diese Funktion wird für Rückprojektionen verwendet.

Seitenverhältnis

Diese Funktion wird zur Projektion des Bildes auf einer Projektionsfläche mit dem Bildseitenverhältnis 4:3 oder 16:9 verwendet.

Voreinstellung (16:10) ... 16:10 ist das Seitenverhältnis des LCD-Bildschirms. Das ursprüngliche Bildschirmenü ist verfügbar.

16:9 Auf eine 16:9-Projektionsfläche einrichten.

4:3 Auf eine 4:3-Projektionsfläche einrichten.

Reset

Mit dieser Funktion werden alle Einstellungen auf die Werkseinstellung zurückgesetzt. Zum Einblenden eines Bestätigungsfeldes, drücken Sie bei **Reset** die SELECT-Taste. Um die Werte zurückzusetzen, drücken Sie mit der SELECT-Taste auf **Ja**.

Deckenpro.

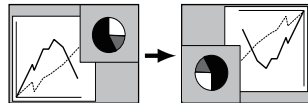

Rückpro.

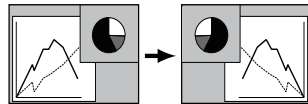

✓ Hinweis:

- Bei aktivierter Funktion 16:9 ist die Option **Breitbild(16:9)** im PC und AV-Bildschirm nicht verfügbar (Seiten 42, 49).
- Bei aktivierter Funktion 4:3 ist die Option **Breitbild natürlich** im AV-Bildschirm nicht verfügbar (Seite 49).

Einstellung

Dieser Projektor verfügt über ein Einstellungsmenü für die Einstellung von verschiedenen nachstehend beschriebenen Funktionen:

- 1 Drücken Sie die MENU-Taste zum Anzeigen des Bildschirmmenüs. Verwenden Sie die Zeigertasten ▲▼ um **Einstellung** auszuwählen. Drücken Sie dann die Zeigertaste ► oder die SELECT-Taste, um zu den Untermenüs zu gelangen.
- 2 Verwenden Sie die Zeigertasten ▲▼ um die gewünschte Untermenüsoption auszuwählen, und drücken Sie dann die Zeigertaste ► oder die SELECT-Taste, um die gewünschte Option aufzurufen.
- 3 Verwenden Sie die Zeigertasten ▲▼, um die gewünschte Option auszuwählen und drücken Sie dann die SELECT-Taste.

Sprache

Die Anzeigen des Bildschirmmenüs können auf Englisch, Deutsch, Französisch, Italienisch, Spanisch, Portugiesisch, Holländisch, Schwedisch, Russisch, Chinesisch, Koreanisch und Japanisch erfolgen.

Menü

Position

Mit dieser Funktion wird die Position des Bildschirmmenüs verändert. Wählen Sie **Position** und drücken Sie dann die SELECT-Taste.

Die Position ändert sich mit jedem Drücken der SELECT-Taste wie folgt.

Mitte → Unten links → Unten rechts → Oben links → Oben rechts → Mitte →

Menügröße

Mit dieser Funktion wird die Anzeigegröße des Bildschirmmenüs verändert. Wählen Sie **Menügröße** und drücken Sie dann die SELECT-Taste.

Normal ... Zeigt das Bildschirmmenü in seiner normalen Größe auf dem Bildschirm an.

Doppelt .. Zeigt das Bildschirmmenü in seiner doppelten normalen Größe auf dem Bildschirm an.

Taste Eingangssignal

Diese Funktion stellt automatisch das Eingangssignal fest. Wird ein Signal festgestellt, dann endet die Suche. Wählen Sie mit den Zeigertasten ▲▼ eine der folgenden Optionen aus:

Modus 1..... Eingangssuche außer Funktion.

Modus 2..... Eingangssuche möglich, wenn eine der folgenden Situationen vorliegt:

- Beim Drücken der INPUT-Taste am seitlichen Bedienungsfeld des Projektors oder auf der Fernbedienung.

Modus 3..... Eingangssuche möglich, wenn eine der folgenden Situationen vorliegt:

- Wenn der Projektor durch Drücken der ON/ STAND-BY-Taste an dem seitlichen Bedienungsfeld des Projektors oder der ON-Taste auf der Fernbedienung eingeschaltet wird.
- Beim Drücken der INPUT-Taste am seitlichen Bedienungsfeld des Projektors oder auf der Fernbedienung.
- Falls kein Eingangssignal erkannt wird.

Einstellungsmenü

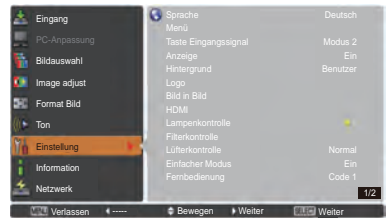

Sprache

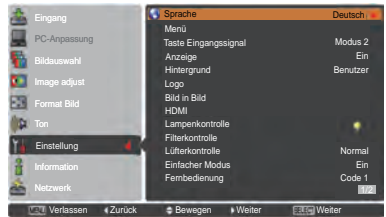

Position



✓ Hinweis:

Falls im Seitenverhältnis die 4:3-Funktion aktiviert ist, ist **Doppelt** nicht verfügbar; die Rückkehr zur Menügröße **Normal** ist obligatorisch.

✓ Hinweis:

•Während die **Taste Eingangssignal** auf **Modus 3** geschaltet ist und kein Eingangssignal erkannt wird während die Standbild-Funktion oder der Shutter aktiv ist, schalten Sie **Modus 3** ab, um die **Eingangssuche** zu aktivieren.

•Nur der zuletzt gewählte Eingang kann erkannt werden.

•Wird eine der die Taste **INPUT**, **INPUT 1**, **INPUT 2**, **INPUT 3**, **ON / STAND-BY** oder **MENU** während der **Eingangssuche** gedrückt, wird die **Eingangssuche** angehalten und das Gerät kehrt zum vorherigen **Eingangssignal** zurück.

Anzeige

Mit dieser Funktion kann eingestellt werden, ob bestimmte Anzeigen auf dem Bildschirm eingeblendet werden sollen.

- Ein** Einblendung aller Bildschirmanzeigen. Verwenden Sie diese Funktion für die Bildprojektion sobald die Lampe genügend hell ist. Diese Betriebsart ist eine Werkseinstellung.
- Countdown aus**.... Wiedergabe des Eingangsbilds anstelle des Countdowns beim Einschalten des Projektors. Verwenden Sie diese Funktion für eine möglichst rasche Bildprojektion, selbst wenn die Lampe noch nicht genügend hell ist.
- Aus**..... Ausblendung aller Bildanzeigen, außer:
 - **Bildschirmmenü**
 - **Ausschalten?** (Seite 24)
 - **Kein Signal** für die automatische Lampenabschaltung. (Seite 59)
 - **Bitte warten ...**
 - **Weißer Pfeile** für den Schwenkmodus (Seite 42)
 - **Vorführungstimer**
 - **Einfacher Modus**
 - **Videoverzögerungssteuerung**
 - **Bild in Bild**
 - **Muster Eckenkorrekt.**

Hintergrund

Wählen Sie den Hintergrund, der angezeigt wird, wenn kein Eingangssignal erkannt wird. Drücken Sie die Zeigertasten ▲ ▼ um zwischen den Optionen umzuschalten.

- Blau** Zeigt einen blauen Hintergrund an
- Benutzer** . . . Zeigt das erfasste Bild in der Einstellung Logo an.
- Schwarz** . . . Zeigt einen schwarzen Hintergrund an. Dies ist ungültig, wenn kein Bild vorhanden ist.

Logo (Einstellungen für Logo und die Logo PIN Code-Sperre)

Mit dieser Funktion lässt sich das Bildlogo über die Funktionen **Logoauswahl**, **Aufzeichnen**, **Logo PIN Code-Sperre** und **Logo PIN Code Wechsel** anpassen.

✓ Hinweis:

Wird **Ein** als Einstellung für die Logo PIN Code-Sperre gewählt, können **Logoauswahl**, **Aufzeichnen** und **Logo PIN Code Wechsel** nicht mehr gewählt werden.

Logoauswahl

Mit dieser Funktion können Sie für die Startanzeige aus folgenden Optionen wählen.

- Aus**..... Nur Countdown anzeigen.
- Benutzer** Anzeige des von Ihnen aufgezeichneten Bildes.
- Voreinstellung**.... Anzeige des ab Werk voreingestellten Logos.

Logoauswahl

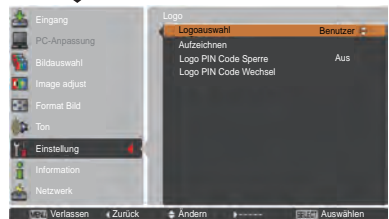
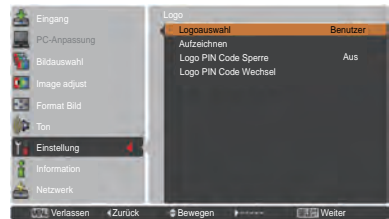
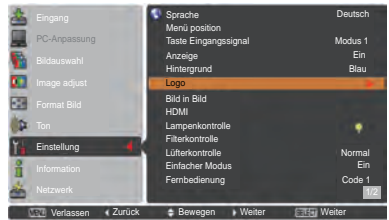

Aufzeichnen

Mit dieser Funktion wird das gerade projizierte Bild aufgezeichnet, um es dann als Anzeige beim Starten oder bei einer Unterbrechung einer Präsentation zu verwenden.

Wählen Sie **Aufzeichnen** und drücken Sie danach die SELECT-Taste. Es erscheint ein Bestätigungsfenster. Wählen Sie **Ja**, um das projizierte Bild aufzuzeichnen.

Gehen Sie nach der Aufzeichnung des projizierten Bildes zur Funktion Logoauswahl und stellen Sie diese auf **Benutzer** ein. Damit wird das aufgezeichnete Bild beim nächsten Einschalten des Projektors angezeigt.

Um die Aufzeichnung abzubrechen, wählen Sie **Ja** im Bestätigungsfenster "Verlassen?".

✓ **Hinweis:**

- *Bevor Sie ein Bild aufzeichnen, wählen Sie **Standard** im Menü Bildauswahl, um ein Bild richtig aufzeichnen zu können (Seiten 40, 46).*
- *Ein Computersignal kann bis zur Auflösung WUXGA (1920 x 1200), aufgezeichnet werden.*
- *Wenn ein mit Hilfe der Trapezkorrektur eingestelltes Bild aufgezeichnet wird, dann werden die Abgleichdaten automatisch zurückgesetzt und der Projektor zeichnet das unkorrigierte Bild.*
- *Ist die Funktion **Logo PIN Code-Sperre** auf **Ein**, gesetzt, dann kann die Option **Aufzeichnen** nicht ausgewählt werden.*
- *Wenn Sie schon mit der Aufnahme eines neuen Bildes begonnen haben, wird das vorher gespeicherte Bild gelöscht, selbst wenn Sie die Aufzeichnung abbrechen.*
- *Wurde kein Bild aufgezeichnet oder der Aufzeichnungsvorgang unterbrochen, kann die Option **Benutzer** nicht ausgewählt werden. Sie können dann nur zwischen **Voreinstellung** und **Aus** wählen.*
- *Die Bilderfassungsfunktion ist nicht verfügbar wenn die Option Bild in Bild auf **Nutzer 1-5** eingestellt ist.*

Aufzeichnen

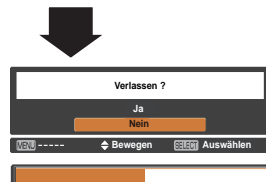

Logo PIN Code-Sperre

Mit dieser Funktion können Unbefugte daran gehindert werden, das Bildlogo zu ändern.

Ein Das Bildlogo lässt sich ohne Logo PIN Code nicht ändern.

Aus Das Logo kann über das Menü Logoauswahl frei gewählt werden (Seite 52).

Zur Änderung der Einstellung **Logo PIN Code-Sperre** drücken Sie die SELECT-Taste und das Dialogfenster Logo PIN Code wird eingeblendet. Geben Sie wie in den folgenden Schritten beschrieben einen **Logo PIN Code** ein. Bei der Auslieferung ist der Logo PIN Code auf "4321" eingestellt.

Logo PIN Code-Sperre

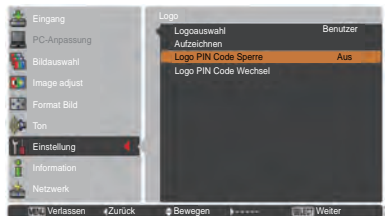

Eingabe eines Logo PIN Codes

Bewegen Sie die Zeigertasten ▲ ▼ auf dem Bedienfeld, um eine Zahl einzugeben.

Verwendung des Bedienfeldes an der Seite des Projektors

Verwenden Sie die Zeigertasten ▲ ▼ an der Seite des Projektors, um eine Zahl auszuwählen. Drücken Sie dann die Zeigertaste ►, um die Zahl festzulegen und um den Pointer (roter Rahmen) zum nächsten Feld zu bewegen. Die Zahl ändert sich auf *. Bei der Eingabe einer falschen Nummer, führen Sie die Zeigertaste ◀ auf die Zahl, die Sie korrigieren möchten. Geben Sie dann die richtige Zahl ein.

Wiederholen Sie diesen Schritt, bis Sie eine vierstellige Zahl eingegeben haben.

Bewegen Sie nach Eingabe der vierstelligen Zahl den Zeiger auf **Bestätigen**. Drücken Sie die SELECT-Taste, um mit der Bedienung des Projektors zu beginnen.

Bei Verwendung der Fernbedienung

Drücken Sie auf der Fernbedienung die Zahl-Tasten, um eine Nummer einzugeben (Seite 14). Nach der Eingabe einer vierstelligen Zahl, bewegt sich der Zeiger auf "Bestätigen". Drücken Sie die SELECT-Taste, um mit der Bedienung des Projektors zu beginnen.

Haben Sie einen falschen Logo PIN Code eingegeben, werden der **Logo PIN Code** und die Zahl (****) einen Augenblick lang in rot angezeigt. Geben Sie den richtigen Logo PIN Code erneut ein.

Ändern der Einstellung der Logo PIN Code Sperre

Wählen Sie mit den Zeigertasten ▲ ▼ zwischen **Ein** oder **Aus**, und drücken Sie dann die SELECT-Taste, um das Dialogfeld zu schließen.

Logo PIN Code Wechsel

Für den Logo PIN Code kann eine beliebige vierstellige Zahl verwendet werden. Drücken Sie die SELECT-Taste, um Logo PIN Code Wechsel auszuwählen. Das Dialogfenster Aktueller Logo-PIN-Code wird eingeblendet. Verwenden Sie die Zeigertasten ▲ ▼ zur Eingabe des aktuellen Codes. Es wird das Eingabefenster für den Neuer Logo PIN Code angezeigt. Stellen Sie einen neuer Logo PIN Code ein, die bestätigungsboxe erscheint, wählen Sie Ja um den neuen Logo PIN Code einzustellen.

Notieren Sie sich den neuen Logo-PIN-Code und halten Sie ihn griffbereit. Falls die Nummer verloren geht, lässt sich der Logo-PIN-Code nicht mehr ändern.

VORSICHT:

NACHDEM SIE DEN LOGO PIN CODE VERÄNDERT HABEN, DANN NOTIEREN SIE DEN NEUEN PIN CODE IN DIE SPALTE LOGO PIN CODE DES NOTIZBEREICHS AUF SEITE 87 UND BEWAHREN SIE DIE SEITE GUT AUF. SOLLTE DER LOGO PIN CODE VERGESSEN WERDEN ODER VERLOREN GEHEN, KANN DIE EINSTELLUNG LOGO PIN CODE NICHT MEHR VERÄNDERT WERDEN.

Tragen Sie einen Logo PIN Code ein



Nachdem der richtige Logo PIN Code eingegeben wurde, erscheint das folgende Dialogfeld.

Ändern der Einstellung der Logo PIN Code Sperre

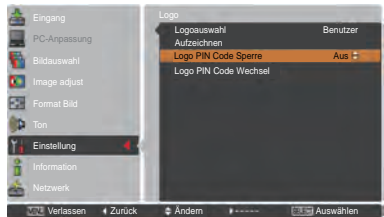

Änderung des Logo PIN Code



Bild in Bild

Mit dieser Funktion werden zwei Bilder gleichzeitig dargestellt, indem ein kleines Bild in oder neben einem großen Hauptbild dargestellt wird. Verwenden Sie die Zeigertasten ▲▼, um **Bild in Bild** auszuwählen, und drücken Sie anschließend die SELECT-Taste, um ein Dialogfenster anzuzeigen. Das Dialogfenster kann auch durch mindestens 3 Sekunden langes Halten der PIP-Taste der Fernbedienung angezeigt werden. Nur der Ton des Hauptbildes kann wiedergegeben werden. Der Ton des kleinen Bildes kann nicht wiedergegeben werden. (Im Modus **B in B** ist das größere Bild das Hauptbild und das kleinere ist das sekundäre Bild. Bei **B neben B** ist das linke Bild das Hauptbild und das rechte ist das sekundäre Bild.)

Benutzereinstellung

Zeigt den gewählten Modus (**Aus/Benutzer 1-5**) und den Status (**Gespeichert/Löschen/Anpassung**). **Benutzer 1** und **Benutzer 2** haben gespeicherte Voreinstellungswerte. Weitere Informationen finden Sie auf Seite 30.

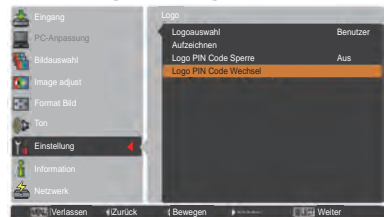
B in B/B neben B

- B in B:** Gibt die Bilder von Bild 1 und Bild 2 im Verhältnis von Seitenverhältnis im Bildschirm-Menü wieder.
- B neben B:** Gibt die Bilder von Bild 1 und Bild 2 im Verhältnis von 4:3 wieder.

Bild 1/Bild 2

- Eingang** Wählen Sie hier eine Eingangssignalquelle aus Eingang 1-3.
- Quelle.....** Wählen Sie eine Eingangssignalquelle aus. Die Anzeige ist je nach gewähltem Eingangssignal unterschiedlich.
- Größe** Wählen Sie die Anzeigegröße. Bild 1 kann zwischen 10 und 100% geändert werden und Bild 2 kann zwischen 10 und 50% in Schritten von 10% geändert werden. Wenn der gewählte Modus **B neben B** ist, ist die Projektionsgröße auf 50% festgelegt.
- Position** Drücken Sie die SELECT-Taste bei **Position**, dann erscheint der Einstellungsbildschirm Anzeigeposition.

Verwenden Sie die Zeigertasten ▲▼◀▶, um die Anzeigeposition des aktiven, weiß markierten Rahmens anzupassen. Der Rahmen verschwindet nach 10 Sekunden oder wenn die SELECT-Taste gedrückt wird.

Auswahl von Bild 1 oder Bild 2

Im Modus **Bild in Bild** und bei deaktiviertem Bildschirmmodus können Sie das Haupt- bzw. das sekundäre Bild durch Drücken der Taste SELECT auswählen. (Das ausgewählte Bild wird in einem roten Rahmen dargestellt.)

Eingang und Quelle auswählen

Bei der Auswahl des Haupt- bzw. sekundären Bildes können der Eingang und die Quelle durch das Drücken der Taste INPUT auf dem seitlichen Bedienungsterminal oder der Taste INUT 1/2/3 auf der Fernbedienung ausgewählt werden. Bedienung über das Bildschirmmenü ist nicht notwendig.

Bild in Bild

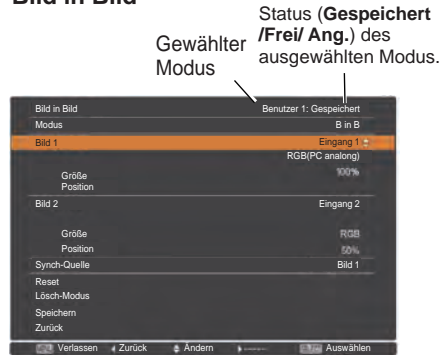

✓ **Hinweis:**

- Wenn **B in B** ausgewählt wurde, ist **Format Bild** nicht verfügbar.

Menü Position

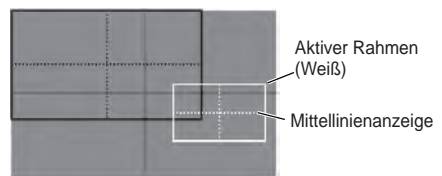

✓ **Hinweis:**

- Die Funktion **Bild in Bild** steht manchmal (je nach Eingangssignal und den gewählten Eingangssignalanschlüssen) nicht zur Verfügung. Weitere Details finden Sie in der Liste zu **Bild in Bild**. (Seite 89)
- Falls das/die Eingangssignal(e) nicht kompatibel ist/sind, wird für 10 Sekunden in **Bild 1/Bild 2** für 10 Sekunden ein **X-Symbol** angezeigt.

Synch-Quelle

Stellen Sie die Synch-Quelle auf Bild 1 oder Bild 2 ein.

Reset

Drücken Sie bei **Reset** die SELECT-Taste, um ein Bestätigungsfenster anzuzeigen. Um die Werte zurückzusetzen, drücken Sie mit der SELECT-Taste auf **Ja**.

Lösch-Modus

Löscht die im Modus gespeicherten Daten und kehrt zurück zu **Löschen**. Wählen Sie mit den Zeigertasten **▲ ▼** den **Lösch-Modus** und mit der Taste SELECT das Dialogfenster **Was löschen ?** aus. Markieren Sie den Modus (**Benutzer 1 - 5**) den Sie löschen möchten und wählen Sie die Taste SELECT. Ein Bestätigungsfenster wird angezeigt. Wählen Sie die Option **'Ja'** zum Löschen.

Speichern

Speichern Sie die angepassten Daten in **Benutzer 1-5**. Wählen Sie mit den Zeigertasten **▲ ▼** die **Gespeichert** und mit der Taste SELECT das Dialogfenster **Wohin abspeichern ?** aus. Markieren Sie den Modus (**Benutzer 1 - 5**) den Sie speichern möchten und wählen Sie die Taste SELECT. Ein Bestätigungsfenster wird angezeigt. Wählen Sie **Ja** aus, um die geänderten Daten zu speichern.

Zur Speicherung der angepassten Daten.

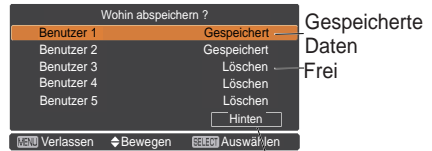

Zurück zum Menü 'Bild-im-Bild'

HDMI

Diese Funktion wird nur für die HDMI-Eingangsquelle verwendet.

Bild

Wählen Sie Normal oder Erhöht, um die Einstellungen des Videobereichs an Ihr HDMI Digital RGB-Gerät anzupassen.

Ton

HDMI: Wählen Sie bei der Verwendung eines HDMI-Kabels die Option **HDMI**. Video- als auch Audiosignale werden übertragen und Sie müssen keine zusätzlichen Audiokabel anschließen.

AUDIO 1 : Wenn Sie das DVI-HDMI-Kabel verwenden, wählen Sie **AUDIO 1** und schließen Sie das Audiokabel an den Anschluss AUDIO 1 an.

HDMI

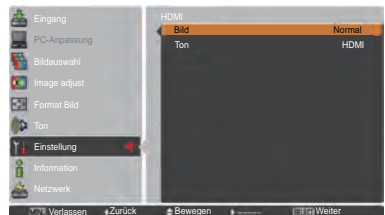
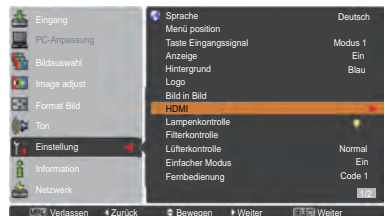





Die Namen für die Ausgangseinstellungen für Digital RGB sind von Gerät zu Gerät unterschiedlich. Bitte entnehmen Sie weitere Details der Bedienungsanleitung für Ihr Digital RGB-Gerät. Wenn die schwarzen Bereiche des Bildes zerstört sind oder herausstehen, wechseln Sie bitte zu **Normal** oder **Erhöht** und ändern dann den Ausgangstyp des HDMI-Digital RGB-Ausgabegeräts.

Lampenkontrolle

Lampenkontrolle

Mit dieser Funktion kann die Bildhelligkeit eingestellt werden.

-  Auto Helligkeit, entsprechend dem Eingangssignal geregelt
-  Normal . . . Normale Helligkeit
-  Eco 1 Verringerte Helligkeit und Verlangsamung des Kühlgebläses. Eine geringe Helligkeit reduziert den Energieverbrauch der Lampe und verlängert die Lampenlebensdauer.
-  Eco 2 Verringerte Helligkeit und Beschleunigung des Kühlgebläses. Eine geringe Helligkeit reduziert den Energieverbrauch der Lampe und verlängert die Lampenlebensdauer. Es wird empfohlen, den Sparmodus Eco 2 zu verwenden, wenn der Projektor über einen längeren Zeitraum kontinuierlich genutzt werden soll. Das Lüftergeräusch wird lauter bei Eco 2 als bei Eco 1. Wählen Sie den passenden Modus für die Bedienung aus.

✓ **Hinweis:**
*Der Lüfter ist bei Eco 2 lauter als bei Eco 1.
 Wählen Sie den für die verwendete Umgebung passenden Modus.*

Kontrolle der Lampenlebensdauer

Wählen Sie den Lampenbetrieb, wenn die Gesamtbrenndauer einer Lampe die empfohlene Benutzungsdauer in Stunden überschreitet.

- Modus 1** Die Lampe kann auch nach dem Überschreiten der empfohlenen Gesamtbetriebsstunden eingeschaltet werden.
- Modus 2** Die Lampe kann auch nach dem Überschreiten der empfohlenen Gesamtbetriebsstunden eingeschaltet werden. Aber der Projektor wird automatisch nach drei (3) Minuten ausgeschaltet.

✓ **Hinweis:**

- Nach Einschalten des Projektors kann für eine bestimmte Zeit der Lampenmodus nicht geändert werden. Die Lampe benötigt eine gewisse Zeit zur Stabilisierung, nachdem das Gerät eingeschaltet wurde. Der gespeicherte Lampenmodus wird nach der Lampenstabilisierung aktiviert.
- Wird **Modus 2** ausgewählt und die Projektorlampe hat die empfohlene Benutzungsdauer in Stunden erreicht, wird das Symbol für den Lampenaustausch zum Zeitpunkt des Einschaltens angezeigt. Danach schaltet sich der Projektor nach drei (3) Minuten aus.

Lampenaustauschsymbol



Wenn die Anzeige-Funktion auf **Aus** geschaltet ist (Seite 52), sowie bei Funktion "Standbild" (Seite 30) oder "Shutter" (Seite 27), wird das Lampenaustauschsymbol nicht angezeigt.

Kontrolle der Lampenlebensdauer

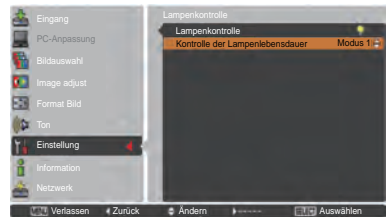
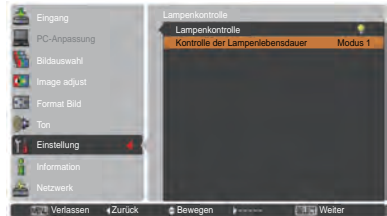
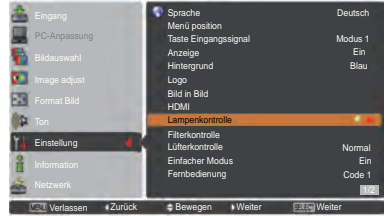

Filterkontrolle

Mit dieser Funktion kann der Filter ausgetauscht werden. Drücken Sie die SELECT-Taste unter **Filterkontrolle**, damit ein Bestätigungsfeld angezeigt wird. Für einen Austausch drücken Sie "Ja" mit der SELECT-Taste. Der elektrische Filterscroll setzt sich anschließend in Bewegung.

✓ Hinweis:

- **Filteraustauschsymbol** und **Bitte warten... Anzeige** erscheint auf dem Bildschirm während des Filterscrolls.
- **Der Filter kann nicht neu aufgezogen werden.**
- **Wenn der Filter ausgetauscht wird, wird die Gesamtbetriebszeit der Filternutzungszeit automatisch auf 0 gesetzt.**

Lüfterkontrolle

Wählen Sie aus den folgenden Optionen die Drehzahl des Kühlgebläses aus.

- Normal** Dieser Modus soll unter normalen Umständen verwendet werden.
- Maximal** Verwenden Sie diesen Modus wenn Sie die Kühlwirkung beim Betrieb in warmer Umgebung betreiben möchten. Der Geräuschpegel des Kühlgebläses ist höher als **Normal**.

Einfacher Modus

Diese Funktion wählt aus, ob der "Vereinfacht"-Modus aktiviert werden soll.

- Aus** Die Funktion Vereinfachter Modus ist ausgeschaltet.
- Ein** Nur die Tasten für den Vereinfachten Modus sind aktiv.

✓ Hinweis:

Warnsymbol und **Einfacher Modus**: Eine **Ein**-Meldung erscheint für 4 Sekunden auf dem Bildschirm, wenn eine andere Taste außer der Taste für den Einfachen Modus gedrückt wird.

Fernbedienung

Die acht verschiedenen Fernbedienungs-codes (**Code 1-Code 8**) sind dem Projektor zugewiesen; der Code der Werkseinstellung (**Code 1**) sowie die sieben anderen Codes (**Code 2 bis Code 8**).

Sowohl am Projektor als auch auf der Fernbedienung soll derselbe Code eingestellt werden. Zum Beispiel: Für den Betrieb des Projektors mit **Code 7** muss sowohl der Projektor als auch die Fernbedienung auf **Code 7** eingestellt sein.

Umschalten des Codes am Projektor:

Wählen Sie im Menü Einstellung einen Fernbedienungscode.

Umschalten des Codes für die Fernbedienung:

Halten Sie die MENU-Taste und eine Zahlentaste (1–8) für mindestens 5 Sekunden gedrückt, um zwischen den Codes umzuschalten. Siehe "Fernbedienungscode" auf Seite 16.

✓ Hinweis:

- **Wenn am Projektor und auf der Fernbedienung verschiedene Codes eingestellt sind, können keine Bedienvorgänge durchgeführt werden. Schalten Sie in diesem Fall den Code der Fernbedienung auf den am Projektor eingestellt Code um.**
- **Falls aus der Fernbedienung für längere Zeit die Batterien entfernt werden, wird der Fernbedienungscode von selbst zurückgestellt.**

Filterkontrolle

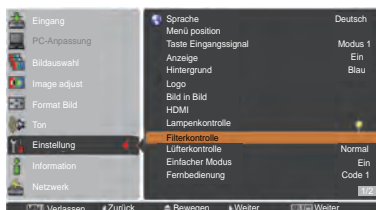

Ein Bestätigungsfeld erscheint. Wählen Sie dort **Ja**.

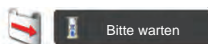

Tasten für den vereinfachten Modus



Nur diese folgenden Tasten sind aktiv, wenn der Einfache Modus auf **Ein** gesetzt ist. [ON, STAND-BY, SHUTTER, INPUT, MENU, AUTO PC, SCREEN, ▲, ▼ (MUTE), ◀ (VOLUME-), ▶ (VOLUME+), SELECT (einschließlich Maus-Zeiger), L-CLICK, R-CLICK, P-TIMER, POINTER, PIP, ON-OFF-Schalter] Auch die Nummertasten (Seite 14) werden nur für Eingabe der Code-Nummern der Fernbedienung oder Eingabe der PIN Code-Nummern aktiv (Seiten 54, 62).



Einfacher Modus : Ein

Fernbedienungssensor

Wählen Sie eine Position des Infrarotempfängers der Fernbedienung aus. Weitere Informationen finden Sie in "Fernbedienungsempfänger und Reichweite" auf Seite 15.

- Alle** Aktiviert alle Empfänger.
- Vorne & Oben** Aktiviert die vorderen und die obigen Empfänger.
- Oben & Hinten** Aktiviert die obigen und die hinteren Empfänger.
- Vorne & Hinten** Aktiviert die vorderen und die hinteren Empfänger.
- Vorne** Aktiviert lediglich den vorderen Empfänger.
- Oben** Aktiviert nur den obigen Empfänger
- Hinten** Aktiviert lediglich den hinteren Empfänger.

Automatische Lampenabschaltung

Zur Verminderung der Leistungsaufnahme und zum Verlängern der Lampenlebensdauer wird bei automatisch eingeschalteter Lampenabschaltung die Projektionslampe ausgeschaltet, wenn während einer gewissen Zeit keine Bedienung des Gerätes stattfindet.

Wählen Sie eine der folgenden Optionen:

- Bereitschaft** Nach dem vollständigen Abkühlen der Lampe wechselt die Farbe der POWER-Anzeige auf grün. In diesem Zustand wird die Projektionslampe erst erneut eingeschaltet, wenn wieder ein Eingabesignal anliegt oder eine Bedienungstaste an der Geräteoberseite oder auf der Fernbedienung gedrückt wird.
- Herunterfahren** Nach vollständigem Abkühlen der Lampe wird das Gerät ausgeschaltet.
- Aus** Die automatische Lampenabschaltfunktion ist ausgeschaltet.
- Timer** Bei einer Signalunterbrechung oder wenn während mehr als 30 Sekunden keine Bedienungstaste gedrückt wird, erscheint die Timeranzeige **Kein Signal** auf dem Bild. Der Countdown startet, bis die Lampe abgeschaltet wird. Nehmen Sie die Einstellung der Timer-Werte (1~30 Min) mit den Zeigertasten ▲▼ vor.

✓ **Hinweis:**

- Die Werkseinstellung ist **Bereitschaft: 5 Min**.
- Wird der Schieberverschluss geschlossen während die automatische Lampenabschaltung aktiv ist, wird die Funktion Automatische Lampenabschaltung deaktiviert.

Stand-by-Modus

Diese Funktion ist verfügbar, wenn der Projektor über ein Netzwerk betrieben wird.

- Netzwerk** Funktion zur Versorgung des Netzwerks mit Strom auch nach Abschalten des Projektors. Sie können den Projektor über das Netzwerk ein- und ausschalten, die Netzwerkumgebung modifizieren und E-Mails über den Projektorstatus erhalten, während der Projektor ausgeschaltet ist.
- Eco** Wählen Sie **Eco**, wenn der Projektor nicht über ein Netzwerk verwendet wird. Die Netzwerkfunktion des Projektors wird beendet, wenn der Projektor das nächste Mal ausgeschaltet wird.

Siehe dazu die Bedienungsanleitung "Netzwerkeinstellung und bedienung".

Automatische Lampenabschaltung

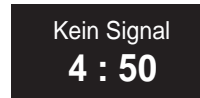

Verbleibende Zeit bis zum Ausschalten der Lampe.

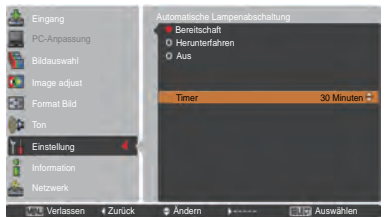
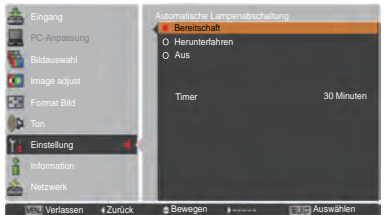
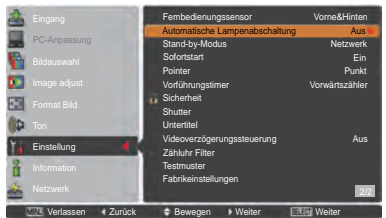

✓ **Hinweis:**

- **Netzwerk** ist die Werkseinstellung.
- Wird **Netzwerk** ausgewählt, können die Kühlgebläse je nach der Innentemperatur des Projektors noch weiter laufen, selbst wenn der Projektor abgeschaltet ist.
- Wenn der Modus **Eco** ausgewählt ist und der Projektor sich im Stand-by-Betrieb befindet, steht die Kommunikation des seriellen Ports RS-232C nicht zur Verfügung.

Sofortstart

Bei eingeschalteter Funktion **Ein** wird der Projektor beim Anschließen des Netzkabels an einer Netzsteckdose automatisch eingeschaltet.

✓ Hinweis:

Schalten Sie den Projektor vollständig und ordnungsgemäß aus (siehe "Ausschalten des Projektors" auf Seite 24). Falls der Projektor nicht ordnungsgemäß ausgeschaltet wurde, kann die Lampenfortstart-Funktion nicht richtig ausgeführt werden.

Pointer

Mit dieser Funktion können Sie einen bestimmten Teil des projizierten Bildes hervorheben. Mit den Zeigertasten **▲ ▼** wählen Sie die Zeigerform des Pointers (Punkt, Zeiger, oder Finger) (Seite 32)

Vorführungstimer

Diese Funktion ermöglicht es Ihnen, die Präsentation des Vorführungstimer zu verändern und diese ausführen zu lassen.

Wählen Sie eine der folgenden Optionen:

- Vorwärtszähler** Die Vorführungstimer Anzeige **000:00** erscheint auf dem Bildschirm und der Timer beginnt zu zählen (**000:00–180:00**)
- Rückwärtszähler** Die Zeiteinstellung des Timers erscheint auf dem Bildschirm und der Countdown beginnt.
- Timer** Verwenden Sie die Zeigertasten **▲ ▼**, um den **Timer einzustellen (1–180 Min)**. Stellen Sie nur auf **Rückwärtszähler** ein, der **Timer** ist bereits aktiv. Die Werkseinstellung beträgt 10 Min.
- Start** Sowohl die Funktion Vorwärtszähler als auch die Funktion Rückwärtszähler können ausgeführt werden. Wenn Sie unter **Start** auf die **SELECT**-Taste drücken, ändert sich im Bildmenü **Start** zu **Stopp**. Sie können jederzeit unter **Stopp** die **SELECT**-Taste drücken, um den **Rückwärtszähler** Oder **Vorwärtszähler** anzuhalten und im Bildmenü von **Stopp** zu **Neustart** zu wechseln. Drücken Sie unter **Neustart** die **SELECT**-Taste, um mit dem Auf- bzw. Abwärtszählen fortzufahren.
- Reset** Werte des Vorführungstimers zurücksetzen. Drücken Sie unter **Reset** die **SELECT**-Taste, um zum folgenden Wert zurückzukehren:
Vorwärtszähler ... "000:00"
Rückwärtszähler ... Der von Ihnen eingestellte Timer.
- Verlassen** Verlassen der Vorführungstimer-Einstellungen.

Anhalten oder Löschen des Vorführungstimer über die Fernbedienung

Um den Timers anzuhalten können Sie die P-Timer-Taste drücken.

Um den Timer zu beenden halten Sie die P-Timer-Taste für ein paar Sekunden gedrückt.

VORFÜHRUNGSTIMER



Vorführungstimer Anzeige

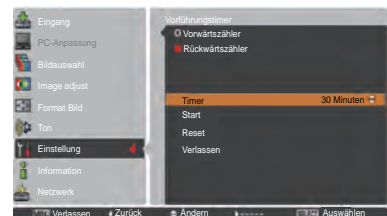
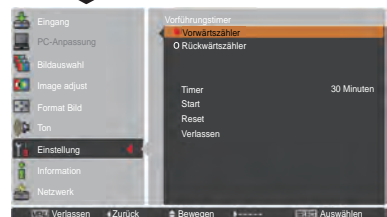
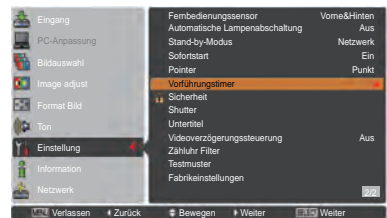



Sicherheit (Tastatursperre und PIN Code-Sperre)

Diese Funktion ist für die Tastatursperre und für die PIN Code-Sperre zur Sicherung des Projektors vorgesehen.

Tastatursperre

Mit dieser Funktion werden das Bedienfeld an der Geräteoberseite und die Steuertasten auf der Fernbedienung gesperrt, um zu verhindern, dass eine unbefugte Person den Projektor in Betrieb nimmt.

Nicht gesperrt.

Deaktivierung der Betriebsbereitschaft des seitlichen Bedienfelds.
Die Sperre kann mit der Fernbedienung aufgehoben werden.

Deaktivierung der Betriebsbereitschaft der Fernbedienung. Verwenden Sie zum Aufheben der Sperre das seitliche Bedienfeld.

Wenn das Bedienfeld unabsichtlich gesperrt wurde und die Fernbedienung defekt ist oder verlegt wurde, nehmen Sie mit Ihrem Fachhändler oder dem Kundendienstzentrum Kontakt auf.

PIN Code-Sperre

Mit dieser Funktion können unbefugte Personen von der Bedienung des Projektors ausgeschlossen werden. Dazu stehen die folgenden Einstellungen zur Verfügung:

- Aus** Nicht gesperrt.
- Ein 1** Der PIN Code muss bei jedem Einschalten des Projektors eingegeben werden.
- Ein 2** Nach dem Anschließen des Netzkabels muss der PIN Code für die Bedienung des Projektors eingegeben werden. Solange das Netzkabel angeschlossen bleibt, ist für den Betrieb des Projektors keine erneute Eingabe des PIN Codes notwendig.

Wenn Sie die Einstellung PIN Code Sperre oder PIN Code (vierstellige Zahl) selbst ändern möchten, muss der PIN Code jedoch eingegeben werden. "1234" ist der Ausgangs-PIN Code der Werkseinstellung.

Zur Änderung der Einstellung PIN Code Sperre drücken Sie die SELECT-Taste und das Dialogfeld PIN Code wird eingeblendet.

Tastatursperre

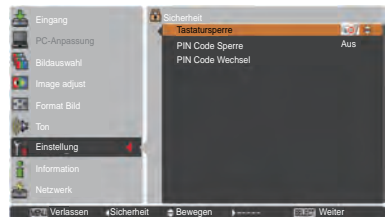
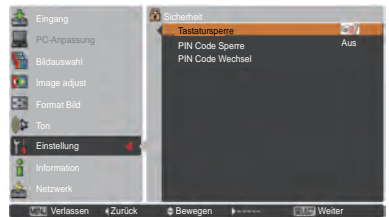
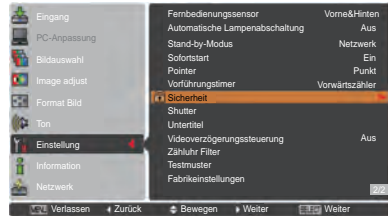

PIN Code-Sperre

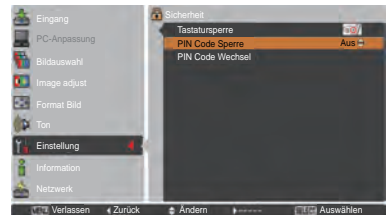

Geben Sie einen PIN Code ein

Bewegen Sie die Zeigertasten ▲▼ auf dem Bedienfeld, um eine Zahl einzugebenden.

Verwendung des Bedienfeldes an der Seite des Projektors

Verwenden Sie die Zeigertasten ▲▼ an der Seite des Projektors, um eine Zahl auszuwählen. Drücken Sie dann die Zeigertaste ►, um die Zahl festzulegen und um den Pointer (roter Rahmen) zum nächsten Feld zu bewegen. Die Zahl ändert sich auf *. Bei der Eingabe einer falschen Nummer, führen Sie die Zeiger taste ◀ auf die Zahl, die Sie korrigieren möchten. Geben Sie dann die richtige Zahl ein.

Wiederholen Sie diesen Schritt, bis Sie eine vierstellige Zahl eingegeben haben.

Bewegen Sie nach Eingabe der vierstelligen Zahl den Zeiger auf **Bestätigen**. Drücken Sie die SELECT-Taste, um mit der Bedienung des Projektors zu beginnen.

Bei Verwendung der Fernbedienung

Drücken Sie auf der Fernbedienung die Zahl-Tasten, um eine Nummer einzugeben (Seite 14). Nach der Eingabe einer vierstelligen Zahl, bewegt sich der Zeiger auf "Bestätigen". Drücken Sie die SELECT-Taste, um mit der Bedienung des Projektors zu beginnen.

Haben Sie einen falschen PIN Code eingegeben, werden **PIN Code** und die Zahl (* * * *) kurzzeitig rot angezeigt. Geben Sie den korrekten PIN Code erneut ein.

Ändern der Einstellung der PIN Code-Sperre

Wählen Sie mit den Zeigertasten ▲▼ zwischen **Aus**, **Ein 1** oder **Ein 2**. Drücken Sie die SELECT-Taste, um das Dialogfeld zu schließen.

PIN Code Wechsel

Für den PIN-Code kann eine beliebige vierstellige Zahl verwendet werden. Wählen Sie mit der Zeigertaste ▼ **PIN Code Wechsel** und drücken Sie dann die SELECT-Taste. Das Dialogfeld für die Eingabe des Aktuelle PIN-Codes erscheint. Verwenden Sie die Zeigertasten ▲▼, um den aktuellen PIN-Code festzulegen. Das Dialogfeld für den neuen PIN-Code erscheint. Legen Sie einen neuen PIN-Code fest und wählen Sie im eingblendeten Bestätigungsfenster **Ja**, um den neuen PIN-Code zu bestätigen.

VORSICHT:

WENN SIE DEN PIN CODE GEÄNDERT HABEN, NOTIEREN SIE DEN NEUEN PIN CODE IN DER SPALTE PIN CODE DES NOTZBEREICHS AUF SEITE 87 UND BEWAHREN SIE DIESE SEITE GUT AUF. FALLS DER PIN CODE VERGESSEN WURDE, LÄSST SICH DER PROJEKTOR NICHT MEHR IN BETRIEB NEHMEN.

Geben Sie einen PIN Code ein



Ändern Sie den PIN Code

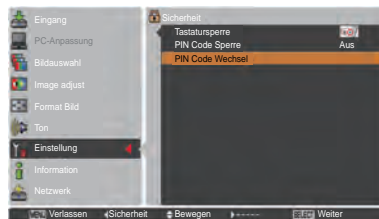





Shutter

Mit der Shutter-Funktion kann die Lichteinstrahlung auf die Bildanzeige unterbrochen werden, damit diese von anderen verwendet werden kann.

Schutz

Der Betrieb des Shutter über die Fernbedienung und die Steuerungselemente an der Seite des Projektors wird verhindert.

-  Ermöglicht die Shutter-Bedienung von der Fernbedienung und vom Seitenbedienfeld des Projektors aus.
-  Verhindert die Shutter-Betätigung von der Fernbedienung aus.
-  Verhindert die Shutter-Betätigung vom Seitenbedienfeld aus.
-  Verhindert die Shutter-Bedienung von der Fernbedienung und vom Seitenbedienfeld des Projektors aus.

Entriegelung

Durch Verwendung der Funktion Entriegelung aus den folgenden Optionen, kann der Shutter freigegeben werden, wenn er aktiviert ist (d. h. wenn er geschlossen ist.)

Beliebig Der Shutter kann freigegeben werden, wenn er geschlossen ist, indem eine beliebige Taste auf der Fernbedienung oder dem Seitenbedienfeld des Projektors gedrückt wird und währenddessen wird die Funktion des ausgewählten Elements wirksam.

Falls die Taste **MUTE auf der Fernbedienung gedrückt wird, während der Shutter geschlossen ist, wird nur der Shutter freigegeben.*

SHUTTER... Der Shutter kann, wenn er geschlossen ist, nur freigegeben werden, indem die SHUTTER-Taste auf der Fernbedienung oder auf dem Seitenbedienfeld des Projektors gedrückt wird.

Außerdem sind nur die folgenden Tasten aktiv, wenn der Shutter aktiviert ist:

- Taste INPUT und Taste ON/STAND-BY auf dem Seitenbedienfeld des Projektors
- Tasten INPUT 1/2/3 und Taste STAND-BY auf der Fernbedienung

Management

Die Funktion Shuttermanagement schaltet die Projektorlampe ab, wenn der Shutter des Projektors geschlossen bleibt und der eingestellte Zeitwert erreicht wurde. Für den Countdown kann ein Zeitwert zwischen 5 und 480 Minuten festgelegt werden. Nach Ablauf der Abzählungszeit wird der Shutter automatisch geöffnet und die Lampe abgeschaltet um sich abzukühlen.

Die SHUTTER-Anzeige blinkt während dieses Abkühlungszeitraums Blau. Wenn die Lampe sich vollständig abgekühlt hat, leuchtet die POWER-Anzeige grün auf und die SHUTTER-Anzeige blinkt. Falls die ON/STANDBY-Taste in diesem Zustand gedrückt wird, wird die Projektorlampe eingeschaltet und die SHUTTER-Anzeige ausgeschaltet.

✓ **Hinweis:**

Die Funktion Shuttermanagement kann nicht angehalten werden.

Shutter

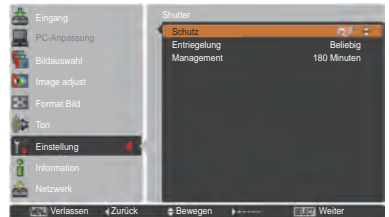
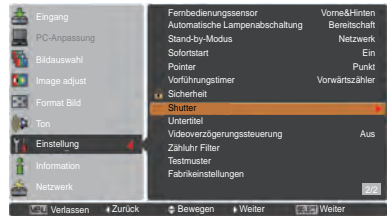

✓ **Hinweis:**

Der Shutter wird, falls er geschlossen ist, freigegeben, wenn der Projektor ein- und ausgeschaltet wird.

Untertitel

Untertitel liefern Angaben zum Bildton und andere auf dem Bildschirm angezeigte Informationen in Textform. Wenn das Eingangssignal zuschaltbare Untertitel enthält, können Sie diese Funktion zuschalten und zwischen den angebotenen Kanälen wechseln. Drücken Sie auf die Pfeiltasten **▲▼**, um **Aus**, **CC1**, **CC2**, **CC3** oder **CC4** auszuwählen. Werden die zuschaltbaren Untertitel (Closed Caption) nicht deutlich genug angezeigt, können Sie den Text auch von **Farbe** to **Weiß** ändern.

✓ **Hinweis:**

- *Untertitel sind nur verfügbar, wenn eine der nachstehenden Gegebenheiten vorliegt.*
 - Das Eingangssignal muss **NTSC** für Composite und S-Video entsprechen und das Gerät muss dem Signal entsprechend bzw. auf **Auto** eingestellt sein.
 - Das System muss unter Auswahl des Videosystems auf **NTSC** oder **Auto** eingestellt sein. (Seite 45)
 - Das Symbol für Untertitel wird grau angezeigt, wenn die Funktion nicht zur Verfügung steht.
 - **Untertitel** steht nicht zur Verfügung, wenn das Bildschirmmenü und der P-Timer angezeigt werden.

Videoverzögerungssteuerung

Richten Sie diese Funktion ein wenn Sie eine schnellere Bearbeitung eines angezeigten Bildes wünschen. Verwenden Sie die Zeigertasten **▲▼** und wählen Sie eine der Optionen aus **Aus/Niedrig/Mittel/Hoch**. Die digitale Bearbeitung wird bei der Auswahl von **Niedrig** → **Mittel** → **Hoch** jeweils beschleunigt. **Hoch** ist die schnellste Option.

✓ **Hinweis:**

- Entsprechend sind die folgenden Funktionen nicht verfügbar, wenn die Videoverzögerungssteuerung auf **Niedrig/Mittel/Hoch** eingestellt ist.
 - Niedrig**..... **Trapezkorrektur** kann nicht ausgewählt werden.
 - Mittel**..... **Progressiv** und **Rauschunterdrückung** kann nicht ausgewählt werden.
 - Hoch**..... **Trapezkorrektur**, **Progressiv** und **Rauschunterdrückung** kann nicht ausgewählt werden.
- Wenn die Videoverzögerungssteuerung auf **Niedrig** oder **Hoch** eingestellt ist und die Taste **KEYSTONE** auf der Fernbedienung gedrückt wird, wird links unten auf dem Bildschirm für 4 Sekunden **Abb. 1** angezeigt.

Untertitel

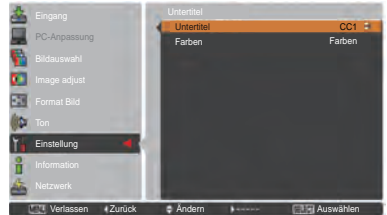
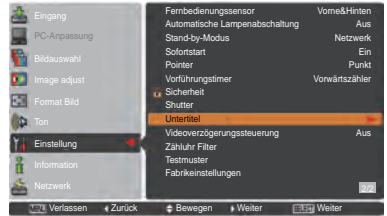

Drücken Sie auf die Pfeiltasten **▲▼**, um **Aus**, **CC1**, **CC2**, **CC3** oder **CC4** auszuwählen, und drücken Sie anschließend die **SELECT**-Taste.

Abb. 1



Videoverzögerung : Ein

Zähluhr Filter

Mit dieser Funktion wird ein Filteraustauschintervall für den Filteraustausch festgelegt.

Verwenden Sie die Zeigertasten ▲▼ um **Zähluhr Filter** auszuwählen und drücken Sie dann die Zeigtaste ► oder die SELECT-Taste um zu den Untermenüs zu gelangen.

Zähluhr Filter Zeigt die gesamte Verwendungszeit aus der Filtereinstellung.

Timer Wenn ein Timer eingestellt wurde, erscheint das Symbol Filteraustausch (Abb. 1) auf der Bildanzeige und die Anzeige der insgesamt verstrichenen Filterzeit erscheint rot, womit die Notwendigkeit eines Filteraustausches angezeigt wird. Sind mit dem Filter keine Filterscrolls mehr möglich und der Projektor erreicht einen eingestellten Zeitwert, dann erscheint Abb. 2 auf der Bildanzeige. Damit wird angezeigt, dass ein Austausch der Filterkassette notwendig ist.

Reset Zähluhr Filter Wenn der Filterzähler ausgetauscht wird, dann müssen Sie den Filterzähler und den Scrollzähler zurücksetzen (Seite 68).

Verbleibende Wechsel Wenn der Filterscroll bis auf 1 heruntergezählt wurde (Scrollzähler auf der Bildanzeige zeigt **0 scroll(s) an**, dann erscheint das Symbol von der Abb. 3) in der Bildanzeige. Erreicht der Filterscroll den Wert 0, dann erscheint auf der Bildanzeige das Filterkassetten-Austauschsymbol (Abb. 4) und die WARNING FILTER-Anzeige leuchtet orange auf. Dadurch wird angezeigt, dass ein Austausch der Filterkassette notwendig ist.

Reset Luftfilterwechsel Wenn der Filterzähler ausgetauscht wird, dann müssen Sie den Filterzähler und den Scrollzähler zurücksetzen (Seite 68).

- ✓ **Hinweis:**
- Setzen Sie niemals den Zähler zurück, bevor nicht der Filter oder die Filterkassette ausgetauscht wurde.
 - Die Timer-Einstellung zeigt an, dass der Filter ausgetauscht werden muss. Um den Filter auszutauschen, verwenden Sie die Filtersteuerungsfunktion (Seite 58).

Testmuster

Es stehen verschiedene Testbilder für die Installation des Projektors zur Verfügung: Farben, Grauabstufung1-4, Komplett weiß, Komplett schwarz und Kreuz.

Fabrikereinstellungen

Diese Funktion setzt alle Einstellwerte, außer **Benutzer-Logo**, **PIN Code Sperre**, **Logo PIN Code Sperre** und **Zähluhr Filter** auf die ursprünglichen Werkseinstellungen zurück.

Zähluhr Filter

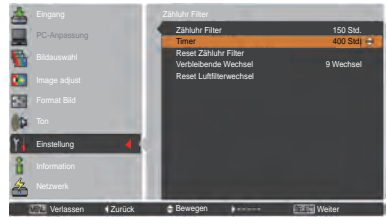

Drücken Sie die SELECT-Taste, um **Timer** auszuwählen und stellen Sie dann den Timer über die Zeigertasten ▲▼ ein. Wählen Sie je nach Einsatzbedingung (**Aus/2000 Std./3000 Std./4000 Std.**).

- ✓ **Hinweis:**
- Wenn die eingestellte Zeit von Zähluhr Filter nicht erreicht wurde, kann Timer nicht ausgewählt werden, wenn aber der maximale Zeitwert 1000 Std. überschritten wurde, kann 1000 Std. wieder ausgewählt werden.*

Abb.1 Filteraustauschsymbol

 Nach einer eingestellten Zeit erscheint auf dem Bild das Filteraustauschsymbol.

Abb. 2



Abb. 3 Symbol für letzten Filterscroll



 Auf der Bildanzeige erscheint das Symbol für den letzten Filterscroll, wenn der letzte Filterscroll erreicht wurde.

Abb. 4 Filterkassetten-Austauschsymbol

 Auf der Bildanzeige erscheint das Filterkassetten-Austauschsymbol, wenn der Zähler des Filterscrolls nur noch 0 Filterscrolls aufweist.

- ✓ **Hinweis:**
- *Abb. 1, Abb. 2, Abb. 3 und Abb. 4 erscheinen beim Einschalten und der Auswahl der Eingangswelle.*
 - *Abb. 1, Abb. 2, Abb. 3 und Abb. 4 erscheint nicht wenn die Anzeige-Funktion ausgeschaltet (Aus) ist (Seite 52) oder während "Standbild" aktiv ist (Seite 30).*

Anweisungen für den Luftfilter

Durch die Luftfilter wird verhindert, dass sich Staub auf den optischen Elementen ablagert oder in das Innere des Projektors eindringt. Sollte sich der Filter mit Staubpartikeln verstopfen, dann wird die Leistungsfähigkeit des Kühlgebläses verringert und es kann zu einem Hitzezustand im Gerät kommen. Dadurch kann die Lebensdauer des Projektors eingeschränkt werden. Dieser Filter verfügt über einen elektrisch betriebenen Filter, wodurch der Filter einfach ersetzt werden kann. Der Projektor überwacht stets den Filterzustand und ersetzt automatisch einen Filter, wenn eine Filterverstopfung festgestellt wird.

Wenn der Projektor einen eingestellten Zeitwert erreicht (Seite 65), dann erscheint ein Filteraustauschsymbol (Abb. 1) auf dem Anzeigebild und die Anzeige WARNING FILTER auf dem oberen Gerätebedienfeld (Seite 81) leuchtet auf. Wenn Sie dieses Symbol sehen, tauschen Sie den Filter so bald wie möglich aus (Seiten 30, 58). Sind mit dem Filter keine Filterscrolls mehr möglich und der Projektor erreicht einen eingestellten Zeitwert, dann erscheint Abb. 2 auf der Bildanzeige. Damit wird angezeigt, dass ein Austausch der Filterkassette notwendig ist.

Wenn der Filterscroll bis auf 0 heruntergezählt wurde, dann erscheint das Symbol für letzten Filterscroll (Abb. 3) auf der Bildanzeige. Damit wird angezeigt, dass in der Filterkassette nur noch ein Filterscroll zur Verfügung steht (Seite 65).

Stellt der Projektor fest, dass der Filter verstopft ist und sich in der Filterkassette keine Filterscrolls mehr befinden, erscheint das Filterkassetten-Austauschsymbol (Abb. 4) und die WARNING FILTER-Anzeige auf dem oberen Gerätebedienfeld leuchtet auf (Seite 81). Wenn Sie dieses Symbol sehen, tauschen Sie die Filterkassette aus (Seite 67) und setzen Sie den Zähler für den Filter (Seite 68) und die Scroll (Seite 68) zurück.

Wenn der Filter mithilfe der Fernbedienung (Seite 30) oder der Filtersteuerungsfunktion (Seite 58) gescrollt wird, erscheint auf der Bildanzeige ein Filteraustauschsymbol und die Aufforderung **Bitte warten...** (Abb. 5) und die WARNING FILTER-Anzeige blinkt langsam (ca. 2 Sekunden auf ON, 2 Sekunden auf OFF) (Seite 79).

Die WARNING FILTER-Anzeige blinkt schnell, wenn der Projektor sich in einem ungewöhnlichem Betriebszustand befindet, eine Filterkassette nicht richtig eingesetzt wurde oder der Filterscroll nicht ordnungsgemäß arbeitet (Seite 81)

✓ Hinweis:

- Abb. 1, Abb. 2, Abb. 3, Abb. 4 und Abb. 5 erscheint nicht wenn die Anzeige-Funktion ausgeschaltet (Aus) ist (Seite 52) oder während "Standbild" (Seite 30) aktiv ist.
- Der Filter kann nicht neu aufgezogen werden.
- Der Filter kann neunmal abgescrollt werden, da der Filter 10 Scroll aufweist.
- Der Filter kann entsorgt werden. Filterkassette nicht reinigen und wiederverwenden.
- Filterkassette nicht Wasser oder Flüssigkeiten aussetzen. Dadurch wird die Kassette beschädigt.
- Tauschen Sie nach vollständigem Scrollablauf die Filterkassette aus. Wenn Sie die Filterkassette austauschen, obwohl mit der Kassette noch Filterscrolls möglich sind, dann werden vom Scrollzähler die verbliebenen Restscrolls nicht bemerkt und die Rücksetzfunktion wird nicht richtig ausgeführt. Es kann dadurch ein Geräteschaden hervorgerufen werden.
- Verwenden Sie die Filterkassette nicht mit anderen Geräten. Der Zählruhr filter und der Scrollzähler



Abb. 1 Filteraustauschsymbol



Abb. 2



Abb. 3 Symbol für letzten Filterscroll



Abb. 4 Filterkassetten-Austauschsymbol



Abb. 5 Filteraustauschsymbol und die Anzeige "Bitte warten...".

registrieren nicht die verbliebene Anzahl der Scroll auf der gebrauchten Filterkassette und die Rücksetzfunktion kann nicht richtig durchgeführt werden. Es kann dadurch ein Geräteschaden hervorgerufen werden.

- Bevor Sie die Filterkassette austauschen, müssen Sie unbedingt die Projektorlampe ausstellen. Sollten Sie trotzdem bei eingeschalteter Projektorlampe die Filterkassette austauschen, wird aus Sicherheitsgründen der Projektor automatisch heruntergefahren.
- Vergessen Sie nicht, nach Austausch der Filterkassette den Filterzähler und den Scrollzähler im Einstellungs Menü zurückzusetzen. Wenn Sie es vergessen, den Filterzähler und den Scrollzähler zurückzusetzen, dann werden vom Scrollzähler die verbliebenen Restscrolls nicht bemerkt und es kann dadurch ein Geräteschaden hervorgerufen werden.
- Wenn der Projektor nach dem Erscheinen der Abb. 4 auf der Bildanzeige weitere 3 Minuten verwendet wird ohne dass die Filterkassette ausgetauscht wird, dann wird er automatisch ausgeschaltet um Beschädigungen der optischen Komponenten zu vermeiden.

Filterkassette austauschen

- 1 Schalten Sie den Projektor aus und ziehen Sie das Netzkabel aus der Steckdose.
- 2 Befreien Sie als erstes die Projektoroberseite und die Lüfteröffnungen von Staub.
- 3 Drücken Sie beim Symbol ▼ die Filterabdeckung nach unten, um den Verschluss zu lösen und öffnen Sie die Filterabdeckung.
- 4 Ziehen Sie die Filterkassette heraus. Legen Sie beim Herausziehen der Filterkassette den Finger auf den Schlitz der Kassette und ziehen Sie.
- 5 Setzen Sie den neuen Filter ein und schließen Sie die Filterabdeckung. Stellen Sie sicher, dass die Filterkassette ordnungsgemäß und vollständig eingesetzt wurde.
- 6 Schließen Sie das Netzkabel an den Projektor an und schalten Sie den Projektor ein.
- 7 Setzen Sie die Zähluhr für den Filter und den Scrollzähler zurück (Seite 68).

Filterdeckel

Verschluss

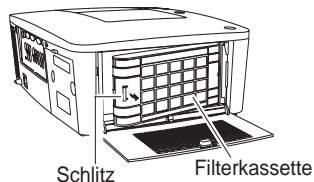
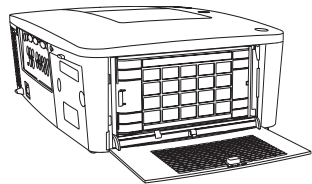
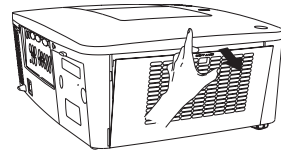
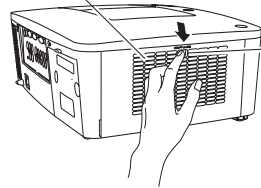

Schlitz

Filterkassette



VORSICHT

Die Filterkassette muss unbedingt im Projektor eingesetzt sein. Ist die Filterkassette nicht eingesetzt, lässt sich der Projektor nicht einschalten.

Stecken Sie keine Gegenstände in die Lüfteröffnungen. Dies kann zu einer Fehlfunktion des Projektors führen.

EMPFEHLUNG

Für den Projektorbetrieb wird empfohlen, eine staubige oder rauchige Umgebung zu vermeiden. Die Verwendung in solchen Umgebungen kann zu einer Verschlechterung der Bildqualität führen.

Beim Betrieb in einer staubigen oder rauchigen Umgebung kann sich Staub auf dem Objektiv, dem LCD-Panel oder anderen optischen Teilen im Projektor absetzen. Unter diesen Bedingungen kann sich die Bildqualität des projizierten Bildes verschlechtern. Wenn die obigen Symptome auftreten, wenden Sie sich an einen zugelassenen Händler oder an ein Kundenzentrum zur gründlichen Reinigung.

BESTELLEN EINER ERSATZ-FILTERKASSETTE

Eine Ersatz-Filterkassette können Sie bei Ihrem Händler bestellen. Sie brauchen dazu die folgenden Angaben.

- Modellnummer Ihres Projektors
LWU505
- Typnummer der Ersatz-Filterkassette.
003-003084-01 (Ersatzteil-Nr. 610 346 9034)

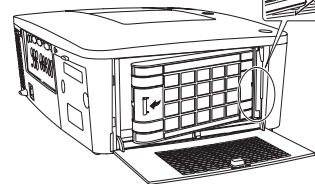

Zähluhr für den Filter zurücksetzen

Setzen Sie nach Austausch der Filterkassette unbedingt die Filterzähluhr zurück.

- 1 Drücken Sie die MENU-Taste zum Anzeigen des Bildschirmmenüs. Verwenden Sie die Zeigertasten ▲▼ um **Einstellung** auszuwählen und drücken Sie dann die Zeigertaste ► oder die SELECT -Taste.
- 2 Verwenden Sie die Zeigertasten ▲▼ um **Zähluhr Filter** auszuwählen und drücken Sie dann die SELECT-Taste. Verwenden Sie die Zeigertaste ▲▼ um **Reset Zähluhr Filter** auszuwählen, und drücken Sie dann die SELECT-Taste. Die Meldung **Reset Zähluhr Filter ?** wird eingeblendet. Wählen Sie **Ja** um fortzufahren.
- 3 Ein weiteres Dialogfeld zum Bestätigen wird eingeblendet, wählen Sie **Ja**, um den Filterzähler zurückzusetzen.

Zähluhr Filter



Die Meldung **Reset Zähluhr Filter ?** wird eingeblendet.

Wählen Sie **Ja**, dann wird ein weiteres Bestätigungsfeld eingeblendet.

Wählen Sie nochmals **Ja**, um die Filterzähler zurückzusetzen.

Scrollzähler zurücksetzen

Setzen Sie nach Austausch der Filterkassette unbedingt den Scrollzähler zurück.

- 1 Drücken Sie die MENU-Taste zum Anzeigen des Bildschirmmenüs. Verwenden Sie die Zeigertasten ▲▼ um **Einstellung** auszuwählen und drücken Sie dann die Zeigertaste ► oder die SELECT -Taste.
- 2 Verwenden Sie die Zeigertasten ▲▼ um **Zähluhr Filter** auszuwählen und drücken Sie dann die SELECT-Taste. Verwenden Sie die Zeigertasten ▲▼ um **Reset Luftfilterwechsel** auszuwählen und drücken Sie dann die SELECT-Taste. Die Meldung **Reset Luftfilterwechsel ?** erscheint. Wählen Sie **Ja** um fortzufahren.
- 3 Ein weiteres Bestätigungsfenster wird eingeblendet. Wählen Sie **Ja** um den Scrollzähler zurückzusetzen.

Scrollzähler

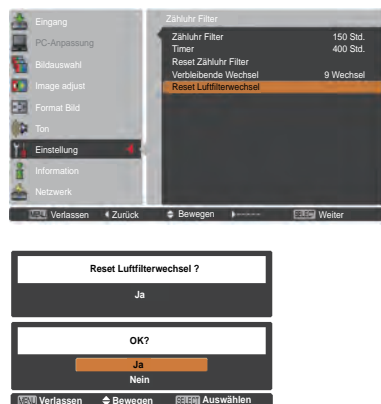

Die Meldung **Reset Luftfilterwechsel ?** erscheint.

Wählen Sie **Ja**, dann wird ein weiteres Bestätigungsfeld eingeblendet.

Wählen Sie nochmals **Ja**, um den Scrollzähler zurückzusetzen.

Lampe wechseln

Wenn die Projektionslampe des Projektors das Ende ihrer Nutzungsdauer erreicht, erscheint das Lampenaustauschsymbol auf dem Bildschirm und die LAMP REPLACE-Anzeige leuchtet orange. Ersetzen Sie die Projektionslampe möglichst bald durch eine neue. Die Zeit, nach der die LAMP REPLACE-Anzeige leuchtet, ist abhängig vom Lampenmodus.

Oberes Bedienfeld

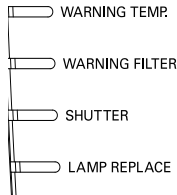

Lampenaustauschsymbol

LAMP REPLACE-Anzeige

Lampenabdeckung

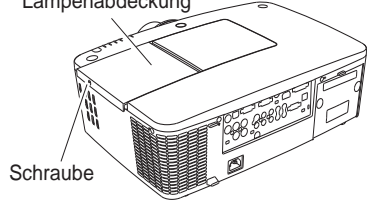

Schraube

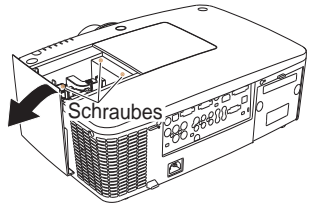

Schraube

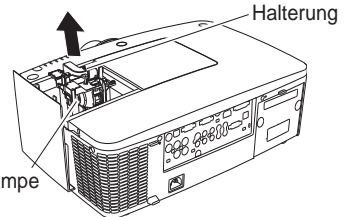

Halterung

Lampe

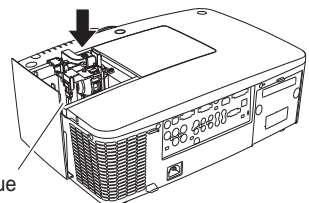

Neue Lampe

✓ **Hinweis:**

Das Lampenaustauschsymbol erscheint nicht wenn die Anzeige-Funktion ausgeschaltet (Aus) ist (Seite 52) oder während "Standbild" aktiv ist (Seite 30).

Ersetzen Sie die Lampe nach dieser Vorgehensweise.

- 1 Schalten Sie den Projektor aus und ziehen Sie das Netzkabel aus der Steckdose. Lassen Sie den Projektor für mindestens 45 Minuten abkühlen.
- 2 Lösen Sie die Schraube mit einem Schraubendreher und öffnen Sie die Lampenabdeckung. Lösen Sie 3 Schrauben von der Lampe und ziehen Sie die Lampe mithilfe des eingebauten Handgriffs heraus.
- 3 Ersetzen Sie die Lampe durch eine neue. Stellen Sie sicher, dass die Lampe ordnungsgemäß und vollständig eingesetzt wurde.
- 4 Bringen Sie die Lampenabdeckung an und ziehen Sie die Schraube wieder fest.
- 5 Schließen Sie das Netzkabel an den Projektor an und schalten Sie den Projektor ein.

✓ **Hinweis:**

Achten Sie darauf, dass die Lampe in die richtige Richtung eingesetzt wurde.



VORSICHT

Wenn Sie die Lampe nach einem Ausfall ersetzen möchten, achten Sie darauf, ob die Lampe möglicherweise beschädigt ist.

Wenn Sie die Lampe eines an der Decke befestigten Projektors ersetzen möchten, gehen Sie immer davon aus, dass die Lampe kaputt sein könnte. Stellen Sie sich daher immer seitlich der Lampeabdeckung und nicht darunter. Nehmen Sie die Lampenabdeckung vorsichtig ab. Beim Abnehmen der Lampenabdeckung können Glassplitter herausfallen.

Sollten Glassplitter in Ihre Augen oder in Ihren Mund gelangen, suchen Sie sofort ärztliche Hilfe auf.



VORSICHT

Lassen Sie den Projektor mindestens 45 Minuten abkühlen, bevor Sie die Lampenabdeckung öffnen. Das Projektorinnere kann sehr heiß werden.



VORSICHT

Die Lampe darf nur gegen eine Lampe des gleichen Typs ausgetauscht werden. Lassen Sie die Lampe nicht fallen und berühren Sie das Lampenglas nicht! Das Glas kann zerbrechen und Verletzungen hervorrufen.



SICHERHEITSHINWEISE ZUR HANDHABUNG DER LAMPE

In diesem Projektor wird eine Hochdrucklampe verwendet, deshalb muss die Lampe sorgfältig behandelt werden.

Bei einer falschen Handhabung besteht die Gefahr eines Unfalls, von Verletzungen oder eines Brandes.

- Die Lebensdauer der Lampe kann von Lampe zu Lampe unterschiedlich sein und hängt von den Betriebsumständen ab. Es gibt keine Gewährleistung dafür, dass alle Lampen die gleiche Lebensdauer aufweisen. Einige Lampen können schon nach kürzerer Zeit die Dauer ihrer Lebenszeit erreicht haben als vergleichbare Typen.
- Falls der Projektor durch Aufleuchten der LAMP REPLACE-Anzeige anzeigt, dass die Lampe ausgetauscht werden muss, so müssen Sie die Lampe UNMITTELBAR nach dem Abkühlen des Projektors austauschen. (Befolgen Sie die Anweisungen im Abschnitt "Lampe wechseln" dieser Bedienungsanleitung genau). Bei weiterer Verwendung der alten Lampe bei leuchtender LAMP REPLACE-Anzeige besteht ein erhöhtes Explosionsrisiko der Lampe.
- Eine Lampe kann aufgrund von Vibrationen, Stößen oder Alterung beim Erreichen der Lebensdauer explodieren. Das Explosionsrisiko hängt von der Umgebung und den Bedingungen ab, in welchen der Projektor und die Lampe verwendet werden.

SOLLTE DIE LAMPE EXPLODIEREN, MÜSSEN DIE FOLGENDEN VORSICHTSMAßNAHMEN GETROFFEN WERDEN.

Falls die Lampe explodiert, muss der Netzstecker des Projektors sofort aus der Steckdose gezogen werden. Wenden Sie sich an ein zugelassenes Kundenzentrum zur Überprüfung des Geräts und den Austausch der Lampe. Überprüfen Sie außerdem, dass sich in der Nähe des Projektors keine Glassplitter befinden, die durch die Belüftungsöffnungen ausgetreten sind. Entfernen Sie eventuell vorhandene Glassplitter sorgfältig. Das Innere des Projektors darf nur von einem autorisierten Fachmann, der mit dem Projektor vertraut ist, überprüft werden. Wartungs- und Reparaturvorgänge von Nicht-Fachpersonen, die nicht mit dem Umgang des Gerätes vertraut sind, können zu Unfällen oder Verletzungen führen, die durch austretende Glassplitter verursacht werden.

ERSATZLAMPE BESTELLEN

Eine Ersatzlampe können Sie bei Ihrem Händler bestellen. Sie brauchen dazu die folgenden Angaben.

- **Modellnummer Ihres Projektors** : **LWU505**
- **Typnummer der Ersatzlampe** : **003-120507-01**
(Ersatzteil-Nr.610 346 9607)

Objektiv reinigen

Ziehen Sie vor dem Reinigen das Netzkabel heraus.

Verwenden Sie zum Reinigen des Objektivs ein mit etwas nicht scheuerndem Linsenreinigungsmittel angefeuchtetes Reinigungstuch, ein Brillenreinigungstuch oder einen handelsüblichen Blasebalg.

Verwenden Sie nicht zu viel Reinigungsmittel. Durch scheuernde Reinigungsmittel, Lösungsmittel oder andere aggressive Chemikalien kann die Oberfläche der Linse beschädigt werden.

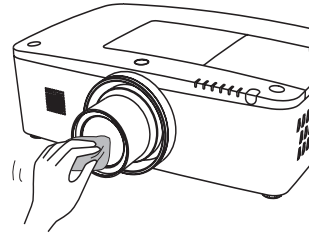

Reinigen des Projektorgehäuses

Ziehen Sie vor dem Reinigen das Netzkabel heraus.

Wischen Sie das Projektorgehäuse mit einem weichen, trockenen Tuch sorgfältig ab. Bei starken Verschmutzungen kann das Tuch mit einem milden Reinigungsmittel angefeuchtet werden, danach muss das Gehäuse mit einem trockenen Tuch trockengewischt werden. Verwenden Sie nicht zu viel Reinigungsmittel. Durch scheuernde Reinigungsmittel, Lösungsmittel oder andere aggressive Chemikalien kann die Gehäuseoberfläche beschädigt werden.

Falls der Projektor für längere Zeit nicht verwendet wird, muss er zum Schutz vor Staub und Kratzern in der Tragetasche aufbewahrt werden.

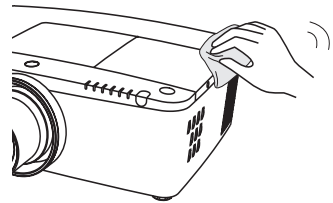

⚠ VORSICHT

Verwenden Sie keine leicht entzündbaren Chemikalien oder Spraydosen in der Nähe des Projektors. Eine Explosions- oder Brandgefahr besteht auch nach dem Herausziehen des Netzkabel aus der Steckdose, da die Temperatur im Inneren des Projektors sehr hoch ist. Zudem können einzelne Komponenten nicht nur durch leicht entzündbare Spraydosen, sondern auch durch kalte Luft beschädigt werden.

Warnungsanzeigen

Die WARNING-Anzeige zeigt den Zustand der Funktion zum Schutz des Projektors an. Überprüfen Sie den Status der WARNING- und POWER-Anzeigen und nehmen Sie die entsprechenden Wartungsmaßnahmen vor.

Der Projektor ist ausgeschaltet und die WARNING TEMP-Anzeige blinkt rot.

Wenn die Innentemperatur des Projektors einen gewissen Wert erreicht, wird der Projektor zum Eigenschutz automatisch ausgeschaltet. Die POWER-Anzeige blinkt während des Abkühlens des Projektors. Sobald sich der Projektor ausreichend abgekühlt hat (normale Betriebstemperatur), lässt er sich wieder mit der ON/STAND-BY-Taste einschalten.

✓ **Hinweis:**

Die WARNING TEMP.-Anzeige blinkt weiter, auch wenn die Temperatur im Projektorinneren sich normalisiert. Beim Wiederinschalten des Projektors hört die WARNING TEMP.-Anzeige auf zu blinken.

Oberes Bedienfeld

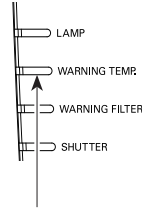

WARNING TEMP. blinkt rot

Nehmen Sie danach die folgenden Prüfungen vor.

- Ist genügend Raum für eine ausreichende Belüftung vorhanden? Überprüfen Sie die Montage und stellen Sie sicher, dass keine Belüftungsöffnungen blockiert sind.
- Wurde der Projektor in der Nähe einer Lüftungs- oder Heizungsleitung oder -öffnung montiert? Montieren Sie den Projektor in größerer Entfernung zur Leitung oder Öffnung.
- Ist der Filter sauber? Ersetzen Sie den Filter durch einen neuen.

Der Projektor wird ausgeschaltet und die LAMP-Anzeige sowie weitere Anzeigen blinken.

Wenn der Projektor einen undefinierten Zustand feststellt, wird er zum Schutz des Geräteinneren automatisch ausgeschaltet und die LAMP-Anzeige sowie andere Anzeigen leuchten. Ziehen Sie in diesem Fall das Netzkabel heraus und schließen Sie es wieder an. Schalten Sie danach den Projektor zur Überprüfung der Funktion wieder ein. Kann der Projektor nicht wieder eingeschaltet werden und die Anzeigen weiterhin leuchten und blinken, dann ziehen Sie das Netzkabel heraus und wenden Sie sich an den Kundendienst.

Oberes Bedienfeld

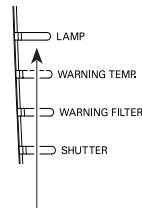

LAMP-Anzeige leuchtet auf und weitere Anzeigen blinken.



VORSICHT

LASSEN SIE DEN PROJEKTOR IN EINEM UNDEFINIERTEN ODER FEHLERHAFTEN BETRIEBZUSTAND NICHT AM STROMNETZ ANGESCHLOSSEN. FEUER ODER STROMSCHLAG KÖNNEN DIE FOLGE SEIN.

Fehlersuche

Überprüfen Sie bei einem auftretenden Problem zuerst, ob Sie die Störung anhand der nachstehenden Fehlersuchtable beheben können, bevor Sie Ihren Händler oder einen Kundendienst anrufen.

1. Überprüfen Sie, ob der Projektor richtig an die Peripheriegeräte angeschlossen ist, wie auf den Seiten 19-21 beschrieben.
2. Überprüfen Sie die Kabelverbindung. Stellen Sie sicher, dass alle PCs, Videogeräte und Stromkabel ordnungsgemäß angeschlossen sind.
3. Stellen Sie sicher, dass die Stromversorgung überall gewährleistet ist.
4. Falls der Projektor kein Bild anzeigt, starten Sie den PC neu.
5. Falls weiterhin kein Bild erscheint, lösen Sie den Projektor vom PC und überprüfen Sie die Bildanzeige des PC-Monitors. Es könnte ein Problem bei Ihrer Graphikkomponente und nicht beim Projektor vorliegen. (Stellen Sie sicher, dass Sie vor dem erneuten Anschluß des Projektors den PC ausschalten bevor Sie den Projektor einschalten. Schalten Sie zuerst den Projektor und erst dann den PC ein.)
6. Falls das Problem weiterhin besteht, probieren Sie folgende Lösungen aus.

Problem:	Lösungen
Kein Strom	<ul style="list-style-type: none"> - Stecken Sie den Netzstecker des Projektors in eine Netzsteckdose. - Warten Sie, bis die POWER-Anzeige nicht mehr blinkt, bevor Sie den Projektor erneut einschalten. (Siehe Seite 23) - Achten Sie auf die WARNING TEMP-Anzeige. Blinkt die WARNING TEMP-Anzeige, kann der Projektor nicht eingeschaltet werden. (Siehe Seite 72) - Heben Sie die Tastatursperre für den Projektor auf. (Siehe Seite 61) - Schauen Sie nach, ob die Filterkassette eingesetzt wurde. (Siehe Seite 67) - Überprüfen Sie die Projektionslampe. (Siehe Seiten 69-70)
Das Dialogfenster PIN Code erscheint beim Starten.	<ul style="list-style-type: none"> - Die PIN Code Sperre wird eingestellt. Targen Sie einen PIN-Code ein: "1234" oder die von Ihnen eingestellte Zahlenkombination (Siehe Seiten 23, 61-62)
Das Startbild wird nicht angezeigt.	<ul style="list-style-type: none"> - Stellen Sie sicher dass Aus oder Countdown aus nicht in der Anzeige-Funktion aktiviert sind. (Siehe Abschnitt "Einstellung" auf Seite 52)
Das Startbild entspricht nicht der Standardeinstellung.	<ul style="list-style-type: none"> - Stellen Sie sicher dass Benutzer oder Aus nicht bei der Funktion Logoauswahl aktiviert sind. (Siehe Abschnitt "Einstellung" auf Seite 52)
Wenn der Projektor eingeschaltet ist und Sie die Taste für die Eingabequelle drücken, wird ein anderes Symbol und nicht das Symbol für den Lampenmodus angezeigt.	<ul style="list-style-type: none"> - Dies ist das Filterwarnsymbol. (Siehe Seite 66)
Ein anderes Symbol als Eingabemodus oder Lampenmodus erscheint.	<ul style="list-style-type: none"> - Dies ist das Filterwarnsymbol. (Siehe Seiten 66, 69)
Kein Bild.	<ul style="list-style-type: none"> - Überprüfen Sie die Anschlüsse zwischen dem Computer oder dem Videogerät und dem Projektor. - Überprüfen Sie, ob das Eingangssignal des Projektors richtig vom Computer ausgegeben wird. Für einige Laptop-Computer muss die Einstellung für den Monitorausgang beim Anschließen an Projektoren geändert werden. Für die Einstellung wird auf die Bedienungsanleitung des Computers verwiesen. - Nach dem Einschalten des Projektors wird das Bild erst nach ungefähr 30 Sekunden projiziert. - Überprüfen Sie, ob das eingestellte System mit dem Computer bzw. den Videogeräten übereinstimmt. - Stellen Sie nochmals die richtige Eingangsquelle über das Menü ein. (Siehe Seiten 33-35) - Achten Sie darauf, dass die Umgebungstemperatur nicht den spezifizierten Betriebstemperaturbereich unter- oder überschreitet (5°C–40°C). - Stellen Sie sicher, dass der Shutter geöffnet ist. (Seiten 27, 63)
 erscheint in der Bildanzeige	<ul style="list-style-type: none"> - Die Lampenlebensdauer neigt sich dem Ende zu. Ersetzen Sie die Projektionslampe möglichst bald durch eine neue. (Siehe Seite 69)

 <p>erscheint in der Bildanzeige</p>	<ul style="list-style-type: none"> - Keine Filterscrolls mehr. Ersetzen Sie die Filterkassette möglichst bald durch eine neue. (Siehe Seiten 67-68)
<p>Das Bild ist unscharf.</p>	<ul style="list-style-type: none"> - Stellen Sie die Bildscharfe ein. - Überprüfen Sie, ob das Objektiv verschmutzt ist. ✓ Hinweis: <i>Durch starke Temperaturschwankungen, z.B. wenn der Projektor von einem kalten in einen warmen Raum gebracht wird, kann sich Kondensat auf dem Objektiv gebildet haben. Lassen Sie den Projektor abgeschaltet und warten Sie, bis der Kondensatbeschlag verdampft ist.</i> - Projektierung aus schrägen Positionen kann zu Trapezverzerrung sowie zu teilweise unscharfer Bildanzeige führen.
<p>Das Bild ist nicht hell genug.</p>	<ul style="list-style-type: none"> - Überprüfen Sie, ob Kontrast oder Helligkeit richtig eingestellt sind. (Siehe Seiten 41, 47) - Überprüfen Sie, ob Bildpegel richtig eingestellt ist. (Siehe Seiten 40, 46) - Überprüfen Sie die Funktion Lampenkontrolle. (Siehe Abschnitt "Einstellung" auf Seite 57) - Überprüfen Sie die LAMP REPLACE-Anzeige. Wenn diese leuchtet, erreicht die Lampe bald das Ende ihrer Lebensdauer. Ersetzen Sie die Projektionslampe möglichst bald durch eine neue. (Siehe Seite 69)
<p>Verfälschte Farbwiedergabe.</p>	<ul style="list-style-type: none"> - Überprüfen Sie das Eingangssignal, das Farbsystem, das Videosystem oder den Computersystemmodus. - Stellen Sie den Bildpegel richtig ein. (Siehe Seiten 40, 46)
<p>Das Bild ist seitenverkehrt.</p>	<ul style="list-style-type: none"> - Überprüfen Sie die Funktion Decken-/Rückprojektion. (Siehe Seiten 44, 50)
<p>Das Bild steht auf dem Kopf.</p>	<ul style="list-style-type: none"> - Überprüfen Sie die Funktion Deckenprojektion. (Siehe Seiten 44, 50)
<p>Das Bild ist verzerrt oder läuft weg.</p>	<ul style="list-style-type: none"> - Überprüfen Sie die Einstellung PC-Anpassung oder Bildschirm und stellen Sie diese richtig ein.
<p>Auto PC-Anpassung funktioniert nicht.</p>	<ul style="list-style-type: none"> - Überprüfen Sie das Eingangssignal. Die Auto-PC-Einstellung kann nicht ausgeführt werden, wenn 480i, 575i, 480p, 575p, 720p, 1035i, 1080i oder 1080p gewählt ist oder wenn das Digitalsignal an den HDMI oder DVI-D-Anschluss gesendet wird. Siehe Seite 37.
<p>Einige Anzeigen werden während des Projektorbetriebes nicht eingeblendet.</p>	<ul style="list-style-type: none"> - Überprüfen Sie die Anzeige-Funktion. (Siehe Seite 52)
<p>Die Einstellungen bleiben nach Abschaltung des Projektors nicht erhalten.</p>	<ul style="list-style-type: none"> - Stellen Sie sicher, dass Sie nach Abschluss der Einstellungen Speichern ausgewählt haben. Einige Einstellungen werden nicht gespeichert, wenn sie nicht mit der Funktion Speichern übernommen werden.
<p>Automatische Lampenabschaltung funktioniert nicht.</p>	<ul style="list-style-type: none"> - Die Automatische Lampenabschaltung kann nicht funktionieren wenn die Funktion 'Standbild' aktiv oder der Shutter geschlossen ist.
<p>Bild verschwindet automatisch.</p>	<ul style="list-style-type: none"> - Überprüfen Sie die Automatische Lampenabschaltung in den Einstellungen. Die Automatische Lichtabschaltung ist ab Werk auf Ein eingestellt.
<p>Aufzeichnungsfunktion funktioniert nicht.</p>	<ul style="list-style-type: none"> - Überprüfen Sie die Verbindung, um zu sehen, ob ein Signal vorhanden ist. - Die Bilderfassungsfunktion ist nicht verfügbar wenn die Option Bild in Bild auf Nutzer 1-5 eingestellt ist.
<p>Einige Menüs können nicht ausgewählt werden.</p>	<ul style="list-style-type: none"> - Jeder Videoeingang und PC-Eingang verfügt über eine begrenzte Anzahl von auswählbaren Menüs.
<p>Kein Ton</p>	<ul style="list-style-type: none"> - Überprüfen Sie den Kabelanschluss der Toneingangsquelle. - Stellen Sie die Tonquelle ein. - Drücken Sie die Taste Volume +. (Siehe Seite 28) - Drücken Sie die MUTE-Taste. (Siehe Seite 28) - Wird das Bild projiziert? Ist das Bild / der Film urheberrechtlich geschützt, dann können Sie nur den Ton hören. - Überprüfen Sie die Funktion Built-in SP. (Siehe Seite 28)

<p>Der Shutter funktioniert nicht..</p>	<p>- Überprüfen Sie "Schutz" oder "Entriegelung" der Shutter-Funktion. (Siehe Seite 63)</p>
<p>Das Gerät wird automatisch ausgeschaltet.</p>	<ul style="list-style-type: none"> - Die Funktion Automatische Lampenabschaltung wird beim Einschalten aktiviert. Siehe Abschnitt "Einstellung" auf Seite 59. - Wenn das Filterkassettenaustauschsymbol beim Einschalten des Projektors für einige Zeit angezeigt wird und keine Maßnahmen zum Austauschen der Filterkassette unternommen werden, wird der Projektor automatisch nach drei Minuten abgeschaltet, um ihn zu schützen. (Siehe Seiten 66, 81) - Decken Sie nicht die Belüftungsschlitze des Projektors ab. (Siehe Seiten 4, 6) - Der Projektor kann in warmer Umgebung verwendet werden. Achten Sie darauf, dass die Umgebungstemperatur nicht den spezifizierten Betriebstemperaturbereich unter- oder überschreitet (5°C–40°C). (Siehe Seite 72)
<p>Es ist keine Steuerung mit dem Bedienfeld an der Seite des Geräts möglich.</p>	<p>- Wenn die Seitenbedienelemente mit der Tastatursperre unter Sicherheit im Einstellungsmenü gesperrt sind, stehen sie nicht zur Verfügung. Beachten Sie bitte den Abschnitt "Einstellung" auf Seite 61.</p>
<p>Fernbedienung funktioniert nicht.</p>	<ul style="list-style-type: none"> - Prüfen Sie die Batterien. - Überprüfen Sie, ob der RC-Sensor richtig eingestellt ist. (Siehe Seite 59) - Stellen Sie sicher, dass sich zwischen dem Projektor und der Fernbedienung keine Hindernisse befinden. - Achten Sie darauf, für die Bedienung des Projektors mit der Fernbedienung nicht zu weit vom Gerät entfernt zu stehen. Die maximale Reichweite beträgt 5 Meter. (Siehe Seite 15) - Stellen Sie sicher, dass der Code der Fernbedienung mit dem Code des Projektors übereinstimmt. (Siehe Abschnitt "Einstellung" auf Seite 58.) - Heben Sie die Tastatursperre für die Fernbedienung auf. (Siehe Seite 61) - Die drahtlose Fernbedienung funktioniert nicht wenn das Kabel der Fernbedienung an den Projektor angeschlossen ist. (Siehe Seite 15) - Überprüfen Sie, ob die Schalter ON/OFF auf der Fernbedienung auf "EIN" eingestellt ist. - Stellen Sie sicher, dass der einfache Modus in der Fernbedienungsfunktion auf Aus eingestellt ist (Siehe Seite 58).
<p>Die drahtlose Mausfunktion funktioniert nicht.</p>	<ul style="list-style-type: none"> - Überprüfen Sie die Kabelverbindung zwischen Computer und Projektor. (Siehe Seiten 19, 32) - Überprüfen Sie die Mauseinstellungen für Ihren Computer. - Schalten Sie den Projektor vor dem Computer ein.
<p>Anzeige blinkt oder leuchtet auf.</p>	<p>- Überprüfen Sie den Status des Projektors. Beziehen Sie sich auf den Abschnitt "Anzeigen und Projektorstatus" auf den Seiten 79-81.</p>
<p> erscheint in der Bildanzeige</p>	<p>- Ihre Bedienung des Gerätes ist unzulässig. Geben Sie nur erlaubte Tasteneingaben ein.</p>
<p>Logo PIN Code-Sperre, Sicherheits-Tastatursperre oder Sicherheits-PIN Code-Sperre können nicht freigegeben werden.</p>	<p>- Nehmen Sie mit Ihrem Fachhändler Kontakt auf oder wenden Sie sich an das Kundendienstzentrum.</p>
<p>Logo PIN-Code oder Sicherheit PIN-Code vergessen.</p>	<p>- Nehmen Sie mit Ihrem Fachhändler Kontakt auf oder wenden Sie sich an das Kundendienstzentrum.</p>
<p> Wartung erscheint auf dem Bildschirm</p>	<p>- Der Projektor erkennt eine anormale Bedingung. Ziehen Sie das Netzkabel heraus und kontaktieren Sie den Händler, bei dem Sie den Projektor gekauft haben oder das Service-Center.</p>

WARNUNG:

Für den Betrieb des Projektors wird Hochspannung verwendet. Das Gehäuse darf deshalb nicht geöffnet werden.

Falls sich die Störung nicht beheben lässt, wenden Sie sich an den Händler, bei dem Sie den Projektor gekauft haben, oder an das Kundendienstzentrum. Geben Sie die Modellbezeichnung an und erläutern Sie das Problem. Wir können Ihnen bei der Behebung des Problems behilflich sein.

Menüstruktur

PC-Eingang/HDMI-Eingang/Video-Eingang

Eingang

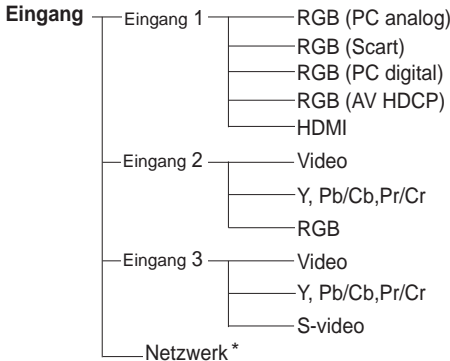

* Netzwerk wird nur angezeigt wenn ein optionales Netzwerkgerät angeschlossen ist.

PC-Eingang

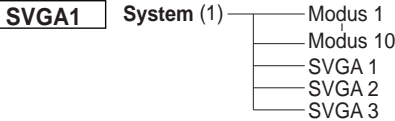

* Die im Menü angezeigten Systeme variiert je nach Eingabesignal.

Image adjust

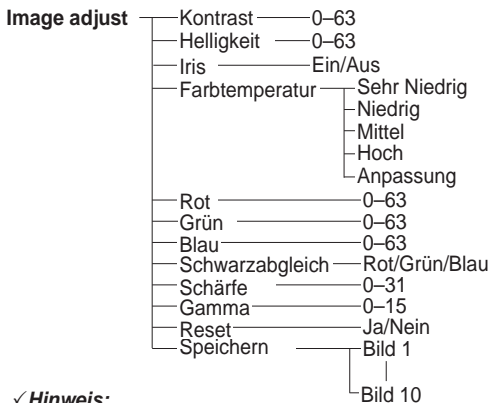

✓ **Hinweis:**
Die Menü-Anzeige ist je nach Eingangssignal unterschiedlich.

Ton

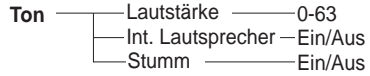

Information

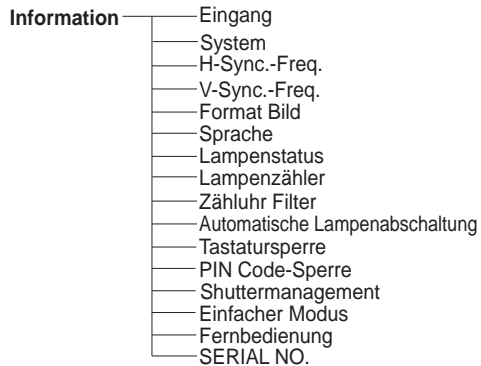

Bildauswahl

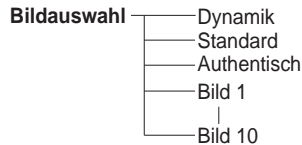

PC-Anpassung

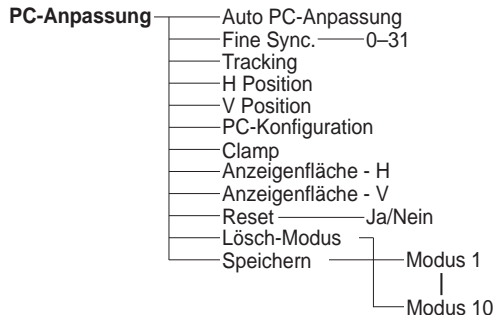

Format Bild

- Format Bild
 - Normal
 - Voll
 - Breitbild(16:9)
 - Zoom
 - Original
 - Benutzerdefiniert
 - Benutzereinstellung
 - Hor. Vergrößerung - H / V
 - H & V — Ein/Aus
 - Position — H / V
 - Übernehmen
 - Reset
 - Digitaler Zoom +
 - Digitaler Zoom -
 - Trapezkorrektur
 - Standard
 - Eckenkorrektur
 - Muster Eckenkorrekt
 - Speichern
 - Deckenpro. — Ein/Aus
 - Rückpro. — Ein/Aus
 - Seitenverhältnis — Voreinstellung(16:10)/16:9/4:3
 - Reset

Videoeingang

- System (2)
 - Auto
 - PAL
 - SECAM
 - NTSC
 - NTSC 4.43
 - PAL-M
 - PAL-N

- System (3)
 - Auto
 - 1080p
 - 1080i
 - 1035i
 - 720p
 - 575p
 - 480p
 - 575i
 - 480i

✓ **Hinweis:**

Die Menü-Anzeige ist unterschiedlich je nach Eingangssignal.

HDMI-Eingang/Video-Eingang

Image adjust

- Image adjust
 - Kontrast — 0-63
 - Helligkeit — 0-63
 - Farbsättigung — 0-63
 - Farbton — 0-63
 - Iris — Ein/Aus
 - Farbtemperatur
 - Sehr niedrig
 - Niedrig
 - Mittel
 - Hoch
 - Anpassung
 - Rot — 0-63
 - Grün — 0-63
 - Blau — 0-63
 - Schwarzabgleich — Rot/Grün/Blau
 - Schärfe — 0-31
 - Gamma — 0-15
 - Rauschunterdrückung — Aus/Ein
 - Progressiv — Aus/Ein/Filmmodus
 - Reset — Ja/Nein
 - Speichern
 - Bild 1
 - Bild 10

Bildauswahl

- Bildauswahl
 - Dynamik
 - Standard
 - Natürlich
 - Kinoeinstellung
 - Bild 1
 - Bild 10

Format Bild

- Format Bild
 - Normal
 - Voll
 - Breitbild(16:9)
 - Zoom
 - Breitbild natürlich
 - Benutzerdefiniert
 - Benutzereinstellung
 - Vergrößerung - H / V
 - H & V — Ein/Aus
 - Position — H / V
 - Übernehmen
 - Reset
 - Trapezkorrektur
 - Standard
 - Eckenkorrektur
 - Muster Eckenkorrekt
 - Speichern
 - Deckenpro. — Ein/Aus
 - Rückpro. — Ein/Aus
 - Seitenverhältnis — Voreinstellung(16:10)/16:9/4:3
 - Reset

PC-Eingang/HDMI-Eingang/Video-Eingang

Einstellung

Einstellung	Sprache	12 Sprachen verfügbar.
	Menü	Position Menügröße — Normal/Doppelt
	Taste Eingangssignal	Modus 1/Modus 2/Modus 3
	Anzeige	Ein/Countdown Aus/Aus
	Hintergrund	Blau/Benutzer/Schwarz
	Logo	Logoauswahl — Benutzer Voreinstellung Aus
		Aufzeichnen — Ja/Nein
		Logo PIN Code-Sperre — Aus/Ein
		Logo PIN Code Wechsel
	Bild in Bild	Bild — Normal/Erhöht
	HDMI	Ton — HDMI/AUDIO 1
	Lampenkontrolle	Lampenkontrolle — Auto/Normal/Eco 1/Eco 2 Kontrolle der Lampenlebensdauer - Mode 1/Mode 2
	Filterkontrolle	Ja/Nein
	Lüfterkontrolle	Normal/Max
	Einfacher Modus	Ein/Aus
	Fernbedienung	Code 1~Code 8
	Fernbedienungssensor	Alle/Vorne & Oben/Oben & Hinten/Vorne & Hinten/Vorne/Oben/Hinten
	Automatische Lampenabschaltung	Aus Bereitschaft Herunterfahren 1~30 Min
	Stand-by-Modus	Eco/Netzwerk
	Sofortstart	Ein/Aus
	Pointer	Punkt/Zeiger/Finger
	Vorführungstimer	Vorwärtszähler Rückwärtszähler Timer Start/Stop/Neustart Reset Verlassen
	Sicherheit	Tastatursperre — Aus Projektor Fernbedienung PIN Code Sperre — Aus/Ein 1/Ein 2 PIN Code Wechsel
	Shutter	Schutz — Aus Fernbedienung Projektor Beide Entriegelung — Beliebig/SHUTTER Management — 5 - 480 Min
	Untertitel	Untertitel Farbe
	Videoverzögerungssteuerung	Aus/Niedrig/Mittel/Hoch
	Zähluhr Filter	Zähluhr Filter — H Timer — Aus/400H/700H/1000H Reset Zähluhr Filter — Ja/Nein Verbleibende Wechsel — Wechsel Reset Luftfilterwechsel — Ja/Nein
	Testmuster	8 Testmuster vorhanden
	Fabrikeinstellungen	Ja/Nein

Anzeigen und Projektorstatus

Prüfen Sie die Anzeige für den Projektorzustand.

Der Projektor arbeitet funktionsgemäß.

Anzeigen						Projektorzustand
POWER grün	LAMP rot	WARNING TEMP rot	WARNING FILTER orange	SHUTTER blau	LAMP REPLACE orange	
●	●	●	●	●	●	Der Projektor ist ausgeschaltet. (Das Netzkabel ist nicht angeschlossen).
○	⊕	●	*	*	*	Der Projektor befindet sich im Standby-Modus. Drücken Sie die ON/STAND-BY-Taste, um den Projektor einzuschalten.
○	⊕	●	*	●	*	Der Projektor arbeitet funktionsgemäß. (Der Shutter ist geöffnet)
○	⊕	●	*	⊗	*	Der Projektor arbeitet funktionsgemäß. (Der Shutter ist geschlossen)
●	⊕	●	*	*	*	Der Projektor bereitet den Standby-Modus vor oder die Projektionslampe wird abgekühlt. Der Projektor kann nicht eingeschaltet werden, bis die Kühlung abgeschlossen ist und die POWER-Anzeige grün leuchtet.
●	⊕	●	*	*	*	Die Projektorenlampe wird im Energiesparmodus (Automatische Lichtabschaltung) abgekühlt.
⦿	⊕	●	*	*	*	Der Projektor befindet sich im Energiesparmodus (Automatische Lampenabschaltung).
●	⊕	●	*	⦿	*	Der Projektor befindet sich im Shutter-Steuerungsmodus. Drücken Sie die ON/STAND-BY-Taste, um den Projektor einzuschalten.
○	⊕	●	*	⦿	*	The projector is in the Shutter management mode. Press the ON/STAND-BY button to turn on the projector.
○	*	●	⦿	*	*	Der Filter wird mit der FILTER-Taste auf der Fernbedienung oder durch die Filtersteuerungsfunktion im Einstellungsmenü gescrollt. Wenn der Filter gescrollt wurde, erscheint das Filteraustauschsymbol und die Nachricht Bitte warten... (Abb. 1) erscheint auf der Bildanzeige für ca. 30 Sekunden.



Abb.1 Filteraustauschsymbol und Nachricht **“Bitte warten...”**

- ... ein
- ⊕ ... ein (rot)
- ⊗ ... ein (blau)
- ... gedimmt
- ⊕ ... gedimmt (rot)
- ⦿ ... blinkt im normalen Rhythmus (ca. 1 Sekunde EIN, 1 Sekunde AUS)
- ⦿ ... blinkt im normalen Rhythmus (blau und rot) (ca. 1 Sekunde EIN, 1 Sekunde AUS)
- ... aus
- * ... Unterschiedlich je nach Situation.
- ⦿ ... blinkt schnell (ca. 0,5 Sekunden EIN, 0,5 Sekunden AUS)
- ⦿ ... blinkt schnell (blau und rot) (ca. 0,5 Sekunden EIN, 0,5 Sekunden AUS)
- ⦿ ... blinkt langsam (ca. 2 Sekunden EIN, 2 Sekunden AUS)

Vom Projektor wird ein ungewöhnlicher Betriebszustand festgestellt.

Anzeigen						Projektorzustand
POWER grün	LAMP rot	WARNING TEMP. rot	WARNING FILTER orange	SHUTTER blau	LAMP REPLACE orange	
○	⊕	☀	*	*	*	Die Innentemperatur des Projektors hat annähernd den Grenzwert der oberen Betriebstemperatur erreicht.
●	⊕	☀	*	*	*	Die Temperatur im Projektor ist abnorm hoch. Der Projektor kann nicht eingeschaltet werden. Nach dem Abkühlen des Projektors leuchtet die POWER-Anzeige rot und der Projektor lässt sich wieder einschalten. (Die WARNING TEMP-Anzeige blinkt weiter). Filter Überprüfen und austauschen.
○	⊕	☀	*	*	*	Der Projektor hat sich ausreichend abgekühlt und die Temperatur erreicht den normalen Bereich. Beim Einschalten des Projektors hört die WARNING TEMP-Anzeige auf zu blinken. Filter Überprüfen und austauschen.
●	⊕	●	*	*	☀	Die Lampe kann nicht aufleuchten. (Der Projektor bereitet den Standby-Modus vor oder die Projektionslampe wird abgekühlt. Der Projektor kann nicht eingeschaltet werden bis die Abkühlung abgeschlossen ist.)
○	⊕	●	*	*	☀	Die Lampe kann nicht aufleuchten. (Die Lampe hat sich ausreichend abgekühlt und der Projektor ist in Betriebsbereitschaft (Stand-By) und kann mit der Taste ON/STAND-BY eingeschaltet werden.)
*	*	*	*	*	○	Die Lampe wurde zu lange verwendet. Tauschen Sie die Lampe umgehend aus.

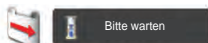











WARNING FILTER

Wird im Filter eine Verstopfung festgestellt, oder der Filter überschreitet eine in der Timereinstellung voreingestellte Zeit oder die Filterscrolls neigen sich dem Ende zu, dann leuchtet die WARNING FILTER-Anzeige orange auf. Wenn die orange Anzeige aufleuchtet, dann tauschen Sie schnell die Filterkassette oder den Filter aus. Filterzähler und Scrollzähler nach Filteraustausch zurücksetzen (Seite 68).

LAMP REPLACE

Erreicht die Projektorlampe das Ende ihrer Lebensdauer, dann leuchtet die LAMP REPLACE-Anzeige orange auf. Damit wird angezeigt, dass die Projektionslampe bald ersetzt werden muss. (Seite 69)

Vom Projektor wird ein ungewöhnlicher Betriebszustand festgestellt.

Anzeigen						Projektorzustand
POWER grün	LAMP rot	WARNING TEMP. rot	WARNING FILTER orange	SHUTTER blau	LAMP REPLACE orange	
○	*	●	○	*	*	<p>Wenn der Filterzähler einen eingestellten Zeitwert erreicht, dann erscheint ein Filteraustauschsymbol (Abb. 2) auf dem Anzeigebild und die Anzeige WARNING FILTER auf dem oberen Gerätebedienfeld leuchtet auf. Filter so bald wie möglich austauschen. Sind mit dem Filter keine Filterscrolls mehr möglich und der Projektor erreicht einen eingestellten Zeitwert, dann erscheint Abb. 3 auf der Anzeige und die WARNING FILTER-Anzeige leuchtet auf. Filterkassette so bald wie möglich austauschen.</p> <p>Wenn der Filter verstopft ist und keine Scrolls mehr in der Filterkassette übrig sind, erscheint auf dem Anzeigebild ein Filteraustauschsymbol (Abb. 4) und die WARNING FILTER-Anzeige leuchtet auf. Filterkassette so bald wie möglich austauschen.</p> <p>✓ Hinweis: Die Symbole in Abb.2, Abb.3 und Abb.4 erscheinen nicht wenn die Anzeige-Funktion ausgeschaltet (Aus) ist (Seite 52) oder während "Standbild" (Seite 30) aktiv ist.</p>
 <p>Abb. 2 Filteraustauschsymbol</p>  <p>Abb. 3</p>  <p>Abb. 4 Filterkassetten-Austauschsymbol</p>						
				*		<p>Der Projektor befindet sich in einem abnormalen Zustand und kann nicht eingeschaltet werden. Stecken Sie das Netzkabel aus, schließen Sie es erneut an und schalten Sie den Projektor ein. Falls der Projektor wieder ausgeschaltet wird, müssen Sie das Netzkabel aus der Steckdose ziehen und sich an Ihren Händler oder einen Kundendienst wenden. Sie sich an Ihren Händler oder an einen Kundendienst. Lassen Sie den Projektor nicht eingeschaltet. Dies könnte zu elektrischen Schlägen oder einem Brand führen.</p> <p>Der Projektor befindet sich in einem abnormalen Zustand und kann nicht eingeschaltet werden. Stecken Sie das Netzkabel aus, schließen Sie es erneut an und schalten Sie den Projektor ein. Falls der Projektor wieder ausgeschaltet wird, müssen Sie das Netzkabel aus der Steckdose ziehen und sich an Ihren Händler oder einen Kundendienst wenden. Sie sich an Ihren Händler oder an einen Kundendienst. Lassen Sie den Projektor nicht eingeschaltet. Dies könnte zu elektrischen Schlägen oder einem Brand führen.</p>
*	*	*	*		*	Der Shutter funktioniert nicht.
●		●	*		*	Der Shutter funktioniert nicht. (Der Projektor befindet sich im Abkühlungsmodus)
○		●	*		*	Der Shutter funktioniert nicht. (Der Projektor befindet sich in Betriebsbereitschaft (Stand-By)). Wenden Sie sich in diesem Fall umgehend an ein Kundenzentrum.

Spezifikation kompatibler Computer

Grundsätzlich nimmt dieser Projektor alle Signale von Computern an, die Signale mit den untenstehenden V- und H-Frequenzen und einer Taktrate von unter 162 MHz ausgeben. Beim analogen Eingangssignal entnehmen Sie weitere Informationen der unteren Tabelle.

Bildschirmenü	Auflösung	H-Freq. (kHz)	V-Freq. (Hz)
VGA 1	640x480	31,470	59,880
VGA 2	720x400	31,470	70,090
VGA 3	640x400	31,470	70,090
VGA 4	640x480	37,860	74,380
VGA 5	640x480	37,860	72,810
VGA 6	640x480	37,500	75,000
VGA 7	640x480	43,269	85,000
MAC LC13	640x480	34,970	66,600
MAC 13	640x480	35,000	66,670
480p	640x480	31,470	59,880
575p	768x575	31,250	50,000
575i	768x576 (Interface)	15,625	50,000
480i	640x480 (Interface)	15,734	60,000
SVGA 1	800x600	35,156	56,250
SVGA 2	800x600	37,880	60,320
SVGA 3	800x600	46,875	75,000
SVGA 4	800x600	53,674	85,060
SVGA 5	800x600	48,080	72,190
SVGA 6	800x600	37,900	61,030
SVGA 7	800x600	34,500	55,380
SVGA 8	800x600	38,000	60,510
SVGA 9	800x600	38,600	60,310
SVGA 10	800x600	32,700	51,090
SVGA 11	800x600	38,000	60,510
MAC 16	832x624	49,720	74,550
XGA 1	1024x768	48,360	60,000
XGA 2	1024x768	68,677	84,997
XGA 3	1024x768	60,023	75,030
XGA 4	1024x768	56,476	70,070
XGA 5	1024x768	60,310	74,920
XGA 6	1024x768	48,500	60,020
XGA 7	1024x768	44,000	54,580
XGA 8	1024x768	63,480	79,350
XGA 9	1024x768 (Interface)	36,000	87,170
XGA 10	1024x768	62,040	77,070
XGA 11	1024x768	61,000	75,700
XGA 12	1024x768 (Interface)	35,522	86,960
XGA 13	1024x768	46,900	58,200
XGA 14	1024x768	47,000	58,300
XGA 15	1024x768	58,030	72,000
MAC 19	1024x768	60,240	75,080
SXGA 1	1152x864	64,200	70,400
SXGA 2	1280x1024	62,500	58,600
SXGA 3	1280x1024	63,900	60,000
SXGA 4	1280x1024	63,340	59,980
SXGA 5	1280x1024	63,740	60,010
SXGA 6	1280x1024	71,690	67,190
SXGA 7	1280x1024	81,130	76,107
SXGA 8	1280x1024	63,980	60,020
SXGA 9	1280x1024	79,976	75,025
SXGA 10	1280x960	60,000	60,000
SXGA 11	1152x900	61,200	65,200
SXGA 12	1152x900	71,400	75,600

Bildschirmenü	Auflösung	H-Freq. (kHz)	V-Freq. (Hz)
SXGA 13	1280x1024 (Interface)	50,000	86,000
SXGA 14	1280x1024 (Interface)	50,000	94,000
SXGA 15	1280x1024	63,370	60,010
SXGA 16	1280x1024	76,970	72,000
SXGA 17	1152x900	61,850	66,000
SXGA 18	1280x1024 (Interface)	46,430	86,700
SXGA 19	1280x1024	63,790	60,180
SXGA 20	1280x1024	91,146	85,024
SXGA+ 1	1400x1050	63,970	60,190
SXGA+ 2	1400x1050	65,350	60,120
SXGA+ 3	1400x1050	65,120	59,900
SXGA+ 4	1400x1050	64,030	60,010
SXGA+ 5	1400x1050	62,500	58,600
SXGA+ 6	1400x1050	64,744	59,948
SXGA+ 7	1400x1050	65,317	59,978
MAC 21	1152x870	68,680	75,060
MAC	1280x960	75,000	75,080
MAC	1280x1024	80,000	75,080
WXGA 1	1366x768	48,360	60,000
WXGA 2	1366x768	47,700	60,000
WXGA 3	1376x768	48,360	60,000
WXGA 4	1360x768	56,160	72,000
WXGA 6	1280x768	47,776	59,870
WXGA 7	1280x768	60,289	74,893
WXGA 8	1280x768	68,633	84,837
WXGA 9	1280x800	49,600	60,050
WXGA 10	1280x800	41,200	50,000
WXGA 11	1280x800	49,702	59,810
WXGA 12	1280x800	63,980	60,020
WUXGA 1	1920x1200	74,556	59,885
WUXGA 2	1920x1200	74,038	59,950
WSXGA +1	1680x1050	65,290	59,954
WXGA +1	1440x900	55,935	59,887
WXGA +2	1440x900	74,918	60,000
UXGA 1	1600x1200	75,000	60,000
UXGA 2	1600x1200	81,250	65,000
UXGA 3	1600x1200	87,500	70,000
UXGA 4	1600x1200	93,750	75,000
UXGA 5	1600x1200	106,250	85,000
720p	1280x720	45,000	60,000
720p	1280x720	37,500	50,000
1035i	1920x1035 (Interface)	33,750	60,000
1080i	1920x1080 (Interface)	33,750	60,000
1080i	1920x1080 (Interface)	28,125	50,000
1080p	1920x1080	33,750	30,000
1080p	1920x1080	28,125	25,000
1080p	1920x1080	27,000	24,000
1080p	1920x1080	67,500	60,000
1080p	1920x1080	56,250	50,000
1080psf/30	1920x1080	33,750	60,000
1080psf/25	1920x1080	28,125	50,000
1080psf/24	1920x1080	27,000	48,000

* Hinweis:

* **Original** kann nicht ausgewählt werden wenn * **aktiviert** ist.
(Seite 42)

Wenn das Eingangssignal von einem digitalen HDMI/DVI-D-Anschluss kommt, entnehmen Sie weitere Angaben der untenstehenden Tabelle.

Bildschirmmenü	Auflösung	H-Freq. (kHz)	V-Freq. (Hz)
D-VGA	640x480	31,470	59,940
D-480i	720x480	15,734	60,000
D-575i	720x576	15,625	50,000
D-480p	720x480	31,470	59,880
D-575p	720x575	31,250	50,000
D-SVGA	800x600	37,879	60,320
D-XGA	1024x768	43,363	60,000
D-WXGA 1	1366x768	48,360	60,000
D-WXGA 2	1360x768	47,700	60,000
D-WXGA 3	1376x768	48,360	60,000
D-WXGA 4	1360x768	56,160	72,000
D-WXGA 5	1366x768	46,500	50,000
D-WXGA 6	1280x768	47,776	59,870
D-WXGA 7	1280x768	60,289	74,893
D-WXGA 8	1280x768	68,633	84,837
D-WXGA 9	1280x800	49,600	60,050
D-WXGA 10	1280x800	41,200	50,000
D-WXGA 11	1280x800	49,702	59,810
D-WXGA 12	1280x800	63,980	60,020
D-SXGA 1	1280x1024	63,980	60,020
D-SXGA 2	1280x1024	60,276	58,069
D-SXGA+ 1	1400x1050	63,970	60,190
D-SXGA+ 2	1400x1050	65,350	60,120
D-SXGA+ 3	1400x1050	65,120	59,900
D-SXGA+ 4	1400x1050	64,030	60,010
D-SXGA+ 5	1400x1050	62,500	58,600
D-SXGA+ 6	1400x1050	64,744	59,948
D-SXGA+ 7	1400x1050	65,317	59,978
D-LXGA	1600x1200	75,000	60,000
D-WUXGA 2	1920 x 1200	74,038	59,950

Bildschirmmenü	Auflösung	H-Freq. (kHz)	V-Freq. (Hz)
D-WXGA+ 1	1680x1050	65,290	59,954
D-WXGA+ 1	1440x900	55,935	59,887
D-720p	1280x720	45,000	60,000
D-720p	1280x720	37,500	50,000
D-1035i	1920x1035 (Interlace)	33,750	60,000
D-1080i	1920x1080 (Interlace)	33,750	60,000
	1920x1080 (Interlace)	28,125	50,000
D-1080psf/30	1920x1080	33,750	60,000
D-1080psf/25	1920x1080	28,125	50,000
D-1080psf/24	1920x1080	27,000	48,000
D-1080p	1920x1080	33,750	30,000
	1920x1080	28,125	25,000
	1920x1080	27,000	24,000
	1920x1080	67,500	60,000
	1920x1080	56,250	50,000

✓ **Hinweis:**

- Je nach Signalstärke und die Art und Länge des Kabels können diese Signale eventuell nicht richtig angezeigt werden.
- Änderungen ohne Vorankündigung vorbehalten.
- Möglicherweise können Sie Bilder auch projizieren, wenn andere Signale als die oben angegebenen an den Signaleingang angeschlossen werden, dabei könnten aber die Funktionen des Projektors eingeschränkt sein.
- Je nach Ihren Computereinstellungen können die digitalen Signale Ihres PCs möglicherweise nicht korrekt projiziert werden. Überprüfen Sie in diesem Fall Ihre PC-Einstellungen.
- Wenn Sie ein DVI-Signal projizieren, schalten Sie den Projektor ein und wählen Sie dann das Eingangssignal aus. Schalten Sie danach Ihren PC ein. Gehen Sie unbedingt gemäß dieser Anweisungen vor, da sonst das Bild möglicherweise nicht korrekt angezeigt wird. Falls ein Bild nicht richtig angezeigt wird, starten Sie Ihren PC neu.
- Ziehen Sie das Kabel nicht bei laufendem Projektor ab. Falls das Kabel abgezogen und wieder eingesteckt wurde, wird das Bild möglicherweise nicht korrekt projiziert.

CE Mit dem Symbol CE wird angegeben, dass dieses Gerät den Richtlinien der Europäischen Gemeinschaft (EU) entspricht.



Dieses Symbol auf dem Modellschild bedeutet, dass das Gerät bei Underwriters Laboratories Inc. aufgelistet ist. Das Gerät erfüllt die strikten Sicherheitsanforderungen von U.L. bezüglich Brandgefahr, Unfallgefahr und elektrischen Gefahren.

Technische Daten

Mechanische Daten

Projektor-Typ	Multimedia-Projektor
Abmessungen (B x H x T)	489,5 mm x 164,0 mm x 371,1 mm
Nettogewicht	9,8 kg
Füßeinstellung	0° to 4°

Displayauflösung

LCD-Panel	0,76"-TFT Aktivmatrix-LCD, 3 Anzeigepanels
Displayauflösung	1.920 x 1.200 Punkte
Anzahl der Pixels	6.912.000 (1.920 x 1.200 x 3 Anzeigepanels)

Signalkompatibilität

Farbsystem	PAL, SECAM, NTSC, NTSC4.43, PAL-M und PAL-N
SD/HD TV Signal	480i, 480p, 575i, 575p, 720p, 1035i 1080i und 1080p
Eingangsbastfrequenz	H-Sync. 15 kHz–120 kHz, V-Sync. 48 Hz–100 Hz

Optische Informationen

Projektionsbildgröße (Diagonale)	Einstellbar von 40" bis 400"
Bildwurfweite	1,4 m - 24,0 m
Projektionslinse	F1,7 - 2,3 Linse mit f=26,9 mm - 45,4 mm, mit elektrisch betriebenem Zoom und Fokus
Projektionslampe	330 W-Lampe

Schnittstelle

Eingang 1	DVI [RGB (PC digital), RGB (AV HDCP)]/HDMI (1,3 mit Deepcolor)/Mini D-Sub 15-Pin[RGB, RGB (Scart)]
Eingang 2	BNC Typ x 5 (G oder Video/Y, B oder Pb-Cb, R oder Pr-Cr, H/HV und V)
Eingang 3	RCA Typ x 3 (Video/Y, Pb/Cb, Pr/Cr), Mini DIN 4 pin x 1 (S-video)
Analog-Ausgang	Analog RGB (Mini-D-Sub 15-Pin) Anschluss x1
Analog-Ausgang	Audio (Mini-Typ Stereo) x 1 (variabel)
Audio-Eingang 1/2	Audio (Mini-Typ Stereo) x 1
Audio-Eingang 3	Cinch-Typ x 2
R/C-Anschluss	Mini-Anschluss (Wired Remote) x 1
Steuerungspport	D-Sub 9-Pin x 1
USB-Verbindung	USB-Serie B x 1
Option	Netzwerkgerät Terminal x 1
Anschluss für die LAN-Verbindung	RJ-45

Audio

Internal Audio Amp	10 W RMS
Eingebauter Lautsprecher	1 Lautsprecher, ø 37mm

Power

Spannung und Leistungsaufnahme	AC 100 - 120 V (5,4 A Max.), 50/60 Hz (U.S.A und Canada) AC 100 - 240 V (5,4-2,6 A max.), 50/60 Hz (Für andere Länder)
--------------------------------	--

Betriebsumgebung

Betriebstemperatur	5°C - 40°C
Lagertemperatur	-10°C - 60°C

Fernbedienung

Batterie	Typ AAA oder LR03 x 2
Betriebsbereich	5 m±30°
Abmessungen	B 48 mm x H 27 mm x T 145 mm
Nettogewicht	102 g (einschließlich Batterien)

Zubehör

Handbuch (CD-ROM)	Objektivdeckel
Einrichtungsanleitung	Objektivschraube zum Diebstahlschutz *
Netzwerk-Software (CD-ROM)	VGA-Kabe
Netzkabel	
Fernbedienung und Batterien	
PIN Code-Aufkleber	

* Bei Fragen zur Diebstahlschutzschraube der Linse wenden Sie sich an Ihren Fachhändler oder an das Kundendienstzentrum.

• Änderungen ohne Vorankündigung vorbehalten.

• LCD-Panels werden mit größter Sorgfalt und nach höchsten Standards hergestellt. Mindestens 99,99% der Bildpunkte sind fehlerfrei, bei einer geringen Anzahl (weniger als 0,01%) können wegen der Charakteristik des LCD-Panels Fehler auftreten.

Sonderzubehör

Die nachstehend aufgeführten Teile sind als Sonderzubehör erhältlich. Bei der Bestellung dieser Teile geben Sie bitte die Bezeichnung und die Modellnummer an.

	Modellnummer
Standard Zoom-Objektiv	: 103-126100-01
Langes Zoom-Objektiv	: 103-127101-01
Ultra Langes Zoom-Objektiv	: 103-128102-01
Kurzes Zoom-Objektiv	: 103-125109-01
Kurzes Fix-Objektiv	: 103-124108-01
Netzwerkoption	: 103-115108-02

Objektivaustausch

Das Objektiv dieses Projektors kann durch ein anderes, optionales Objektiv ausgetauscht werden. Mit dieser Funktion können Sie den Projektor für eine Vielzahl von Anwendungen einsetzen. Wenden Sie sich zur Installation und zum Austausch der Linse immer an einen Fachhändler. Die Projektorlinse muss durch einen ausgebildeten Händler oder Fachmann installiert oder ausgetauscht werden. Versuchen Sie nicht, selbst die Linse zu installieren oder auszutauschen da dies zu Verletzungen führen kann.



Fassen Sie den Projektor beim Tragen oder Heben nicht an der Linse an. Dadurch kann das Gerät ernsthaft beschädigt werden.

An die Händler und Wartungsfachkräfte:

Entnehmen Sie weitere Informationen zur Installation und zum Austausch der Installationsanleitung der optionalen Linse. Stellen Sie vor der Installation und dem Austausch der Linse sicher, dass Sie eine Linse mit der richtigen Typ-Bezeichnung verwenden.

Anschlussbelegungen

ANALOG/ MONITOR OUT (Mini D-sub 15-polig)

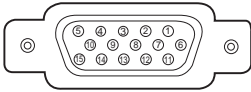

Eingang

1	Roter Anschluss	9	+5V Spannung
2	Grüner Anschluss	10	Masse (Vert. sync.)
3	Blauer Anschluss	11	Masse (Erde)
4	Keine Verbindung	12	DDC Daten
5	Masse (Horiz.sync.)	13	Horiz. sync. Eingang (Composite H/V sync.)
6	Masse (Rot)	14	Vert. sync Eingang
7	Masse (Grün)	15	DDC Takt
8	Masse (Blau)		

Ausgang

1	Roter Ausgang	9	Keine Verbindung
2	Grüner Ausgang	10	Masse (Vert. sync.)
3	Blauer Ausgang	11	Keine Verbindung
4	Keine Verbindung	12	Keine Verbindung
5	Masse (Horiz.sync.)	13	Horiz. sync. Ausgang
6	Masse (Rot)	14	Vert. sync. Ausgang
7	Masse (Grün)	15	Keine Verbindung
8	Masse (Blau)		

DIGITAL (DVI-D) (DVI 24-polig)

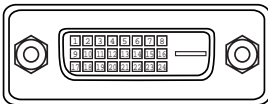

1	TMDS Daten2-	9	TMDS Daten1-	17	TMDS Daten0-
2	TMDS Daten2+	10	TMDS Daten1+	18	TMDS Daten0+
3	TMDS Daten2 Abschirmung	11	TMDS Daten1 Abschirmung	19	TMDS Daten0 Abschirmung
4	Kein Anschluss	12	Kein Anschluss	20	Kein Anschluss
5	Kein Anschluss	13	Kein Anschluss	21	Kein Anschluss
6	DDC Takt	14	+5V Spannung	22	TMDS Takt Abschirmung
7	DDC Daten	15	Masse (für +5 V)	23	TMDS Takt+
8	Kein Anschluss	16	Hot-Plug-Erkennung	24	TMDS Takt-

HDMI (19-polig Typ A)

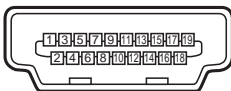

1	TMDS-Daten 2+ Eingang	11	Masse (TMDS-Takt)
2	Masse (TMDS-Daten 2)	12	TMDS-Takt- Ausgang
3	TMDS-Daten 2- Eingang	13	-----
4	TMDS-Daten 1+ Eingang	14	-----
5	Masse (TMDS-Daten 1)	15	SCL
6	TMDS-Daten 1- Eingang	16	SDA
7	TMDS-Daten 0+ Eingang	17	Masse (DDC/CEC)
8	Masse (TMDS-Daten 0)	18	+5 Volt
9	TMDS-Daten 0- Eingang	19	Anschlusserkennung
10	TMDS-Takt+ Eingang		

USB-ANSCHLUSS (Series B)

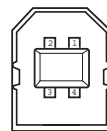

1	Vcc
2	- Data
3	+ Data
4	Masse (Erde)

CONTROL PORT-STECKER (D-sub 9-polig)

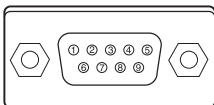

Seriell	
1	-----
2	R X D
3	T X D
4	-----
5	SG
6	-----
7	-----
8	-----
9	-----

LAN-ANSCHLUSS

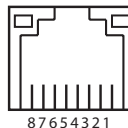

1	TX +	5	-----
2	TX -	6	RX -
3	RX +	7	-----
4	-----	8	-----

Notiz für Nummer des PIN-Code

Notieren Sie in der unteren Spalte die PIN-Codenummer und bewahren Sie dieses Handbuch sicher auf. Falls Sie die Nummer vergessen oder verloren haben und den Projektor nicht mehr steuern können, wenden Sie sich an das Kundenzentrum.

PIN Code-Sperre Nr.	<table border="1"> <tr> <td style="width: 30px; height: 30px;"></td> <td style="width: 30px; height: 30px;"></td> <td style="width: 30px; height: 30px;"></td> <td style="width: 30px; height: 30px;"></td> </tr> </table>				
	Werkseitige Grundeinstellung: 1 2 3 4*				
Logo PIN Code-Sperre Nr.	<table border="1"> <tr> <td style="width: 30px; height: 30px;"></td> <td style="width: 30px; height: 30px;"></td> <td style="width: 30px; height: 30px;"></td> <td style="width: 30px; height: 30px;"></td> </tr> </table>				
	Werkseitige Grundeinstellung: 4 3 2 1*				
	<p>*Wird die vierstellige Nummer geändert, dann geht die Werkseinstellung verloren.</p>				

Falls der Projektor mit einem PIN-Code gesperrt ist:

Bringen Sie das nachstehende Schild (mitgeliefert) an einer gut sichtbaren Stelle am Projektorgehäuse an, falls der Projektor mit einem PIN Code gesperrt ist.

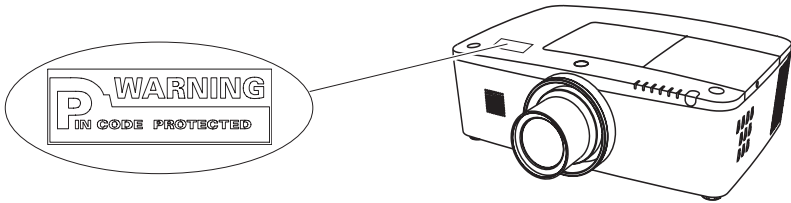

Ausmessungen

Gerät: mm

- ↘ Schraublöcher für die
Deckenmontage
Schraubentyp: M6
Tiefe: 10,0

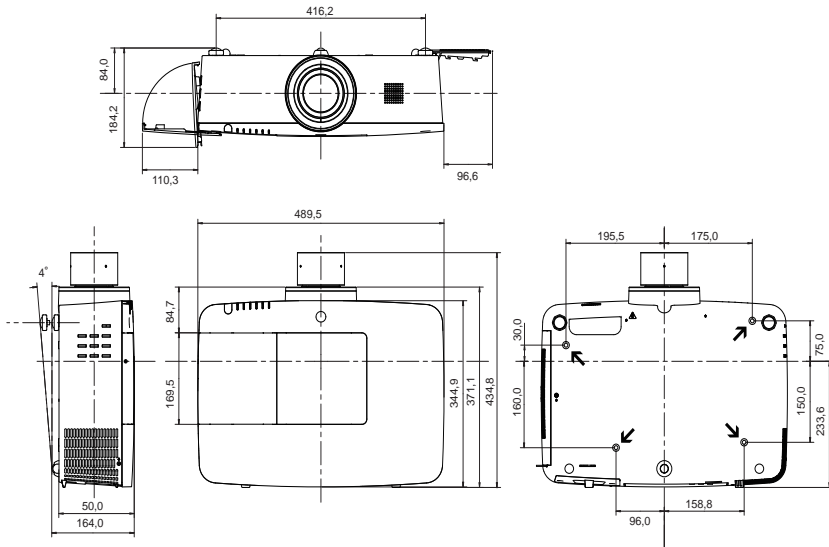

Liste zu Bild in Bild

Hauptfenster	Unterenfenster	EINGANG1				EINGANG2			EINGANG3		
		PC	SCART	DVI	HDMI	PC	YCbCr	VIDEO	YCbCr	VIDEO	S-VIDEO
EINGANG1	PC	x	x	o	o	o	o	o	o	o	o
	SCART	x	x	o	o	o	o	x	o	x	x
	DVI	o	o	x	x	o	o	o	o	o	o
	HDMI	o	o	x	x	o	o	o	o	o	o
EINGANG2	PC	o	o	o	o	x	x	x	o	o	o
	YCbCr	o	o	o	o	x	x	x	o	o	o
	VIDEO	o	x	o	o	x	x	x	x	x	x
EINGANG3	YCbCr	o	o	o	o	o	o	x	x	x	o
	VIDEO	o	x	o	o	o	o	x	x	x	x
	S-VIDEO	o	x	o	o	o	o	x	o	x	x

o : Bild in Bild-Kombinationen sind aktiviert.
 x : Bild in Bild-Kombinationen sind deaktiviert.

✓Hinweis:

- Wenn das/die Eingangssignal/e nicht kompatibel ist/sind, wird in Bild 1/2 eine X-Markierung angezeigt.
- Je nach Frequenz oder Signaltyp des PC/AV-Eingangs muss die Bildauflösung verringert werden, da sonst möglicherweise keine Bilder unter Bild 1/2 angezeigt werden können. <Bildauflösung wird verringert, wenn;>
 - Analoge PC-Signale am Eingang anliegen: Zwischen 100-160 MHz
 - <Bilder werden nicht angezeigt und eine X-Markierung erscheint, wenn;>
 - Analoge PC-Signale am Eingang anliegen: Über 160 MHz
 - Digitale PC-Signale am Eingang anliegen: Über 100 MHz
 - Digitale AV-Signale am Eingang anliegen: 1080p
- <Bild in Bild ist deaktiviert, wenn;>
 - Folgende Signalformate am Eingang anliegen: WUXGA 1, WXGA+2, UXGA 1, UXGA 2, UXGA 3, UXGA4, D-1080p

Serielle Steuerungsschnittstelle

Dieser Projektor bietet die Möglichkeit der Steuerung und der Überwachung des Projektorbetriebs über den seriellen Port RS-232C.

Bedienung

- 1 Schließen Sie ein serielles RS-232C-Cross-Kabel an den CONTROL PORT am Projektor und den seriellen Port auf dem PC an. (Seite 19)
- 2 Starten Sie die mit dem PC erhaltene Kommunikationssoftware und stellen Sie die Kommunikationseinstellungen wie folgt ein:

Baudrate	: 9600 / 19200 bps
Paritätskontrolle	: nein
Stopbit	: 1
Flusskontrolle	: nein
Datenbit	: 8

✓Hinweis:

Die Baud-Rate ist voreingestellt auf **19200 bps**. Falls bei der Kommunikation ein Fehler auftritt, ändern Sie den seriellen Port und die Kommunikationsgeschwindigkeit (Baud-Rate).

✓Hinweis:

Verwenden Sie für die Eingabe die ASCII 64-Byte Großbuchstaben und 1-Byte Zeichen.

- 3 Tragen Sie den Befehl zur Projektorsteuerung ein und drücken Sie anschließend die 'Enter'-Taste.

Beispiel

Wenn Sie den Eingangsanschluss zu INPUT 2 ändern möchten, tragen Sie ein: 'C' '0' '6' 'Enter'.

Befehl Funktionale Ausführung

Format

Der Befehl wird vom PC an den Projektor im unteren Format gesendet;

'C' [Command] 'CR'

Befehl: zwei Zeichen (siehe die Befehlstabelle unten).

-Der Projektor entschlüsselt den Befehl und sendet die Meldung 'ACK' im unteren Format;

'ACK' 'CR'

-Wenn der Projektor den Befehl nicht entschlüsseln kann, dann sendet es unteres Format zurück.

'?' 'CR'

Befehl	Funktion
C00	Schaltet den Projektor EIN
C01	Schaltet den Projektor AUS (sofort AUS)
C02	Schaltet den Projektor AUS
C05	Auswahl Eingang 1
C06	Auswahl Eingang 2
C07	Auswahl Eingang 3
C08	Auswahl Netzwerk
C09	Lautstärke +
C0A	Lautstärke -
C0B	Stummschaltung EIN
C0C	Stummschaltung AUS
C0D	Video mute EIN
C0E	Video mute AUS
C0F	Bildschirm Normalegröße
C10	Bildschirm Vollgröße
C1C	Menü EIN
C1D	Menü AUS
C20	Helligkeit AUF
C21	Helligkeit AB
C23	Auswahl Eingang 2 Video
C24	Auswahl Eingang 2 Y, Pb/Cb,Pr/Cr
C25	Auswahl Eingang 2 RGB
C28	Automatische Lampeneinschaltung EIN
C29	Automatische Lampeneinschaltung AUS
C33	Auswahl Eingang 3 Video
C34	Auswahl Eingang 3 S-video
C35	Auswahl Eingang 3 Y, Pb/Cb,Pr/Cr

Befehl	Funktion
C3A	Pointer RECHTS
C3B	Pointer LINKS
C3C	Pointer AUF
C3D	Pointer AB
C3F	Enter
C46	Zoom AB
C47	Zoom AUF
C4A	Fokus AB
C4B	Fokus AUF
C4F	Auswahl Eingang 1 HDMI
C50	Auswahl Eingang 1 Analog RGB
C51	Auswahl Eingang 1 SCART
C52	Auswahl Eingang 1 DVI (PC Digital)
C53	Auswahl Eingang 1 DVI (AV HDCP)
C5D	Linsenverstellung AUF
C5E	Linsenverstellung AB
C5F	Linsenverstellung LINKS
C60	Linsenverstellung RECHTS
C89	Auto PC-Anpassung
C8E	Trapezkorrektur AUF
C8F	Trapezkorrektur AB
C90	Trapezkorrektur RECHTS
C91	Trapezkorrektur LINKS

Befehl 'Status Ablesen'

Format

Der Befehl wird vom PC an den Projektor im unteren Format gesendet;

'CR' [Command] 'CR'

Befehl: ein Zeichen (siehe die Befehlstabelle unten).

Der Projektor entschlüsselt den Befehl und sendet die Meldung 'Character String' im unteren Format;

Befehl	Funktion	Rückmeldung vom Projektor	Projektorstatus
CR0	Statuswert	00	Power On
		80	Betriebsbereitschaft (Stand-By)
		40	Countdown
		20	Abkühlen
		10	Stromversorgungsfehler
		28	Unregelmäßigkeit beim Abkühlen
		24	Abkühlen zum Modus Automatische Lampenabschaltung
		04	Modus Automatische Lampenabschaltung nach dem Abkühlen
		21	Abkühlen nachdem der Projektor ausgeschaltet wurde wenn die Lampen aus sind.
		81	Betriebsbereitschaft nach dem Abkühlen wenn die Lampen ausgeschaltet sind.
		88	Betriebsbereitschaft nach dem Abkühlen wenn Unregelmäßigkeiten mit der Temperatur auftreten.
		2C	Abkühlen nachdem der Projektor durch die Shutter-Steuerung ausgeschaltet wurde.
8C	Betriebsbereitschaft nach dem Abkühlen durch die Shutter-Steuerung.		
CR6	Temperaturwerte	%1 %2 %3	%1 = Temperatur am Sensor 1 (°C) %2 = Temperatur am Sensor 2 (°C) %3 = Temperatur am Sensor 3 (°C) (Bsp.) %1 = 12.3°C, %2 = 23.4°C, %3 = 34.5°C --> Der Projektor zeigt an "12.3 23.4 34.5" (Für jeden Sensor werden separate zweistellige Zahlen samt Dezimalwert angezeigt.)
		?	Kommunikationsstörung

Die Tabellen auf den Seiten 90 und 91 zeigen die typischen Befehlslisten zur Steuerung des Projektors. Weitere Informationen oder Befehle erhalten Sie von Ihrem Händler.

CHRISTIE®

Americas

USA

Christie Digital Systems USA, Inc.
10550 Camden Drive
Cypress CA 90630
PH: 714-236-8610
FX: 714-503-3375
Customer Service: 1-866-880-4462
sales-us@christiedigital.com

Canada

Christie Digital Systems Canada, Inc.
809 Wellington St. N.
Kitchener, Ontario N2G 4Y7
PH: 519-744-8005
FX: 519-749-3321
Customer Service: 1-800-265-2171
sales-canada@christiedigital.com

Chile

**Representative Office
Christie Digital Systems USA, Inc.**
Av. Pedro Fontova 7619 of 60
Santiago
PH: 56-2-721 11 75
Mobile: 5699 436 6555

Europe, Middle East & Africa

United Kingdom

**Branch Office
Christie Digital Systems Canada, Inc.**
ViewPoint
200 Ashville Way
Wokingham
Berkshire, U.K.
RG41 2PL
PH: +44 (0) 118 977 8000
FX: +44 (0) 118 977 8100
sales-europe@christiedigital.com

France

**Representative Office
Christie Digital Systems Canada, Inc.**
Blätmont D-Hall 4
Parc Louis Roche
96/114 Avenue Louis Roche
F-92230 Gennevilliers
France
PH: +33 (0)1 41 21 44 04
FX: +33 (0)1 41 21 00 36
sales-france@christiedigital.com

Germany

**Representative Office
Christie Digital Systems Canada, Inc.**
Wüllicher Damm 129
D-41066
Mönchengladbach
PH: +49 2161 664540
FX: +49 2161 664546
sales-germany@christiedigital.com

Eastern Europe

**Representative Office
Christie Digital Systems Canada, Inc.**
Regus Bank Centre
Szabadsag ter 7.
H-1054 Budapest
Hungary
PH: +36 (0)1 47 48 100
FX: +36 (0)1 47 48 452
sales-europe@christiedigital.com

Middle East

**Representative Office
Christie Digital Systems Canada, Inc.**
C/O Emirates Group Security
Building
C Block, Room 207, 208, 209
Airport Free Zone
PO Box 293762
Dubai, UAE
PH: +971 (0) 4 299 7575
FX: +971 (0) 4 299 8077

Spain

Christie Authorized Reseller
Antonio Abad
Polígono Industrial Ventorro Del
Cano
Esquina C/ Aldea del Fresno, 3
3ª Puerta. Izqda
28925 Alcorcón, Madrid
PH: + 34 91 633 9990
FX: + 34 91 633 9991

Italy

Christie Authorized Reseller
Angelo Tacca
Via Garibaldi, 88
20024 Garbagnate Milanese (MI)
PH: +39 02 9902 1161
FX: +39 02 9902 2641

Africa

**Representative Office
Christie Digital Systems Canada, Inc.**
4 Patricia Road
Gillitts
KwaZulu Natal
3610
Republic of South Africa
PH: +27 (0) 317 671 347
FX: +27 (0) 317 671 347
MB: +27 (0) 823 045 442

Asia Pacific

Singapore

**Branch Office
Christie Digital Systems USA, Inc.**
627A Aljunied Road
05-02 Biz Tech Centre
Singapore, 389842
PH: +65 6877-8737
FX: +65 6877-8747
sales-singapore@christiedigital.com

China - Beijing

**Representative Office
Christie Digital Systems USA, Inc.**
7B15, Hanwei Plaza
Guanghua Road
Chaoyang District,
Beijing, 100004
PH: +86 10 6561 0240
FX: +86 10 6561 0546
sales-china@christiedigital.com

China - Shanghai

**Representative Office
Christie Digital Systems USA, Inc.**
Room 1109-1116 Shartex Plaza
No. 88 Zun Yi South Road
Shanghai 200336
PH: +86 21 6278 7708
FX: +86 21 6278 5816
sales-china@christiedigital.com

Japan

**Representative Office
Christie Digital Systems USA, Inc.**
A-bldg., 2nd Floor
Ariake Frontier Building
3-1-25, Ariake, Koto-ku
Tokyo, 135-0063
PH: 81-3-3599-7481
FX: 81-3-3599-7492
sales-japan@christiedigital.com

South Korea

**Representative Office
Christie Digital Systems USA, Inc.**
6F, ILSIN Building, 15-15
Yeouido-dong,
Yeongdeungpo-gu, Seoul,
150-872 South Korea
PH: +82 2 702 1601
FX: +82 2 702 1602

India

**Representative Office
Christie Digital Systems USA, Inc.**
Unit No. 03, Navigator Building
International Technology Park
Whitefield Road
Bangalore 560 066
India
PH: (080) 41468941 – 48
FX: (080) 41468949

www.christiedigital.com

CHRISTIE®

LWU505

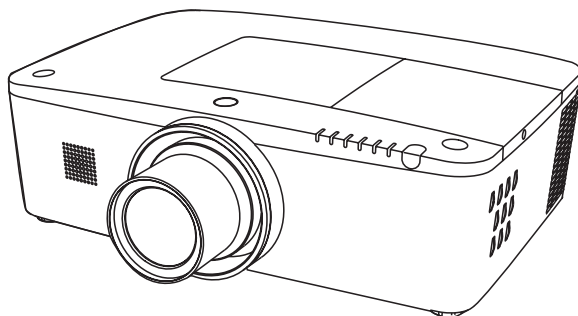

Réseau pris en charge

Veillez vous reporter aux manuels d'utilisation ci-dessous pour les détails relatifs à la fonction réseau.

- Configuration et utilisation du réseau
- PJ Network Manager

Mode d'emploi

Ce projecteur multimédia est conçu à l'aide des technologies les plus avancées en termes de portabilité, durabilité et facilité d'utilisation. Ce projecteur comporte des fonctionnalités multimédias intégrées, une palette de 1,07 milliard de couleurs et une technologie d'affichage à cristaux liquides (LCD) à matrice active.

Ce projecteur utilise écrans LCD WUXGA à 1 920 x 1 200 pixels, il peut ainsi projeter des signaux haute résolution à leur résolution d'origine.

◆ Nombreuses fonctionnalités

Ce projecteur comporte de nombreuses fonctions utiles telles que l'orientation de l'objectif, la projection vers l'arrière ou le plafond, la projection omnidirectionnelle perpendiculaire, diverses options d'objectifs, etc.

◆ Télécommande multi-usages

Utilisez la télécommande avec ou sans fil, ou en tant que souris sans fil pour PC. Huit codes de télécommandes et formes de pointeur à sélectionner sont également disponibles.

◆ Réglage simple du système informatique

Le système de multibalayage dont ce projecteur est équipé lui permet de s'adapter rapidement à presque tous les signaux de sortie d'ordinateur (p. 36). Prise en charge des résolutions jusqu'à WUXGA.

◆ Fonction Arrêt immédiat

La fonction Arrêt immédiat vous permet de débrancher le cordon secteur de la prise murale ou de couper le courant même pendant la projection (p. 24).

◆ Fonction de sécurité

La fonction de sécurité vous aide à veiller à la sécurité du projecteur. Avec la fonction de verrouillage des touches, vous pouvez verrouiller l'utilisation des commandes latérales ou de la télécommande. (p. 61). Le Verrouillage par code PIN permet d'empêcher une utilisation du projecteur par une personne non autorisée (pp. 61–62).

◆ Extinction automatique

La fonction d'Extinction automatique permet de diminuer la consommation de courant et de préserver la durée de vie de la lampe (p. 59).

◆ Fonction de remplacement automatique de filtre

Le projecteur surveille l'état du filtre, et le remplace automatiquement lorsqu'il détecte un encrassement.

◆ Fonction Image dans Image

Ce projecteur permet de projeter deux images simultanément soit en utilisant les modes intégrés PiP ou PbP (pp. 55-56).

✓ Remarque :

- Il est possible que les menus à l'écran et les illustrations figurant dans ce mode d'emploi soient légèrement différents du produit réel.
- Le contenu de ce mode d'emploi est sujet à changement sans préavis.

◆ Affichage multilingue des menus

Le menu de fonctionnement est disponible en 12 langues : anglais, allemand, français, italien, espagnol, portugais, hollandais, suédois, russe, chinois, coréen et japonais (p. 51).

◆ Orientation motorisée de l'objectif

L'objectif de projection peut être orienté vers le haut, le bas, la droite ou la gauche grâce à la fonction d'orientation motorisée de l'objectif. Cette fonction permet de projeter facilement l'image là où vous le souhaitez. Le zoom et la mise au point peuvent également être réglés grâce à cette fonction motorisée. (p. 17)

◆ Prises d'interface multiples

Le projecteur comporte plusieurs prises d'interface prenant en charge divers types d'équipements et de signaux. (p. 11)

◆ Fonction Shutter

Le projecteur est équipé d'un obturateur qui permet un noir complet lorsque l'image projetée n'est pas nécessaire, tout en gardant le projecteur allumé. La fonction de gestion de l'obturateur vous permet de définir le délai. Cela permet de ne pas garder le projecteur allumé si l'obturateur est fermé pendant une longue période. (p. 63)

◆ Correction coins

Avec la "Fonction de correction horizontale et verticale du trapèze" et la "Fonction de correction des coins du trapèze" de ce projecteur, vous pouvez corriger la déformation du trapèze même lorsque vous projetez sur l'écran en diagonale. (pp. 31, 44, 50)

◆ Prise en charge du réseau

- Un adaptateur réseau optionnel vous permet de projeter une image sur un ordinateur et de piloter le projecteur via le réseau.
- Ce projecteur est doté de la fonction Réseau local filaire. Vous pouvez manipuler et gérer le projecteur via un réseau. Pour plus d'informations, veuillez vous reporter à la section "Configuration et utilisation du réseau" du mode d'emploi.

Caractéristiques et conception	2	Sélection de l'entrée	33
Table des matières	3	Opération directe	33
A l'attention du propriétaire	4	Sélection de la source d'entrée de l'ordinateur	34
Instructions de sécurité	5	Sélection de la source d'entrée vidéo	35
Circulation de l'air	6	Entrée informatique	36
Installation de l'appareil pour projeter dans les directions correctes	7	Sélection du système informatique	36
Déplacement du projecteur	8	Réglage PC Auto	37
Précautions concernant la manipulation du projecteur	8	Réglage manuel de l'ordinateur	38
Conformité	9	Sélection du niveau d'image	40
Nom et fonctions des composants	10	Réglage de l'image	41
Avant	10	Réglage de la taille de l'écran	42
Arrière	10	Entrée vidéo	45
Dessous	10	Sélection du système vidéo	45
Prises arrière	11	Sélection du niveau d'image	46
Commandes latérales et témoins	12	Réglage de l'image	47
Télécommande	13	Réglage de la taille de l'écran	49
Installation des piles de la télécommande	15	Réglages	51
Récepteurs et zone de fonctionnement de la télécommande	15	Réglages	51
Emetteur de télécommande filaire	15	Entretien et soin	66
Code de la télécommande	16	Instructions pour le filtre	66
Pieds réglables	16	Remplacement de la cartouche de filtre	67
Installation	17	Remise à zéro du compteur du filtre	68
Positionnement du projecteur	17	Remise à zéro du Compteur des changements	68
Réglage de l'orientation de l'objectif	17	Remplacement de la lampe	69
Installation de l'objectif	18	Nettoyage de l'objectif de projection	71
Connexion à un ordinateur (RGB analogique et numérique)	19	Nettoyage du coffret du projecteur	71
Connexion à un équipement vidéo (Vidéo, S-vidéo, HDMI)	20	Témoins d'avertissement	72
Connexion à un signal audio	21	Annexe	73
Branchement du cordon d'alimentation secteur	22	Guide de dépannage	73
Fonctionnement de base	23	Arborescence des menus	76
Mise sous tension du projecteur	23	Témoins et état du projecteur	79
Mise hors tension du projecteur	24	Spécifications des ordinateurs compatibles	82
Utilisation du menu à l'écran	25	Spécifications techniques	84
Menu principal	26	Pièces en option	85
Utilisation des commandes du projecteur	27	Remplacement de l'objectif	85
Réglage du son	28	Configuration des prises	86
Utilisation de la télécommande	29	Notes relatives au numéro de code PIN	87
Correction du trapèze	31	Dimensions	88
Fonction Pointeur	32	Liste des combinaisons Image dans Image	89
Fonctionnement de la souris sans fil	32	Interface commande série	89

Marques commerciales

Les noms des sociétés ou des produits mentionnés dans ce manuel sont des marques déposées ou des marques de commerce de leur société respective.

Avant d'installer et d'utiliser le projecteur, veuillez lire attentivement le présent mode d'emploi. Le projecteur possède un grand nombre de caractéristiques et de fonctions très pratiques. En suivant correctement les instructions d'utilisation du projecteur, vous pourrez utiliser au mieux ses possibilités et le conserver en bon état de marche pendant de longues années.

Si vous n'utilisez pas correctement l'appareil, non seulement vous réduisez la durée de vie du projecteur, mais vous risquez de causer des anomalies de fonctionnement, un incendie ou d'autres accidents.

Si votre projecteur semble fonctionner de façon incorrecte, relisez ce mode d'emploi, vérifiez les opérations et les branchements des câbles et essayez d'appliquer les solutions proposées dans la section "Guide de dépannage" à la fin de ce manuel. Si l'anomalie persiste, contactez le revendeur chez qui vous avez acheté le projecteur ou un centre de dépannage.

	ATTENTION RISQUE D'ELECTROCUTION NE PAS OUVRIR	
--	---	--

ATTENTION : POUR REDUIRE LE RISQUE D'ELECTROCUTION, NE RETIREZ PAS LE COUVERCLE (OU L'ARRIERE). L'APPAREIL NE CONTIENT AUCUNE PIECE SUSCEPTIBLE D'ETRE REPARÉE PAR L'UTILISATEUR ; SEULE LA LAMPE PEUT ETRE REMPLACÉE PAR L'UTILISATEUR. CONFIEZ TOUTES LES REPARATIONS A UN TECHNICIEN QUALIFIE

CE SYMBOLE INDIQUE QU'UNE TENSION DANGEREUSE POUVANT CAUSER UNE ELECTROCUTION EST PRESENTE DANS L'APPAREIL.

CE SYMBOLE INDIQUE QUE LE MODE D'EMPLOI DE L'APPAREIL CONTIENT DES INSTRUCTIONS D'UTILISATION ET D'ENTRETIEN IMPORTANTES.

POUR LES UTILISATEURS EUROPEENS

La marque et le symbole de recyclage décrits ci-dessous s'appliquent uniquement aux pays membres de l'UE et ne concernent pas les autres pays du monde.

Votre produit est conçu et fabriqué avec des matériaux et des composants de qualité supérieure qui peuvent être recyclés et/ou réutilisés.

Ce symbole signifie que les équipements électriques et électroniques, les piles et les batteries en fin de vie doivent être éliminés séparément des ordures ménagères.

Remarque :

Si un symbole chimique est imprimé sous la marque de symbole, cela signifie que la batterie ou l'accumulateur contient une certaine concentration de métal lourd. Cela sera indiqué de la manière suivante : Hg : mercure, Cd : cadmium, Pb : plomb. Dans l'Union Européenne, il existe des systèmes sélectifs de collecte des déchets réservés aux appareils électriques et électroniques, aux piles et aux batteries.

Nous vous prions donc de confier ces appareils à votre centre local de collecte/recyclage.

Aidez-nous à préserver l'environnement dans lequel nous vivons !



Précautions de sécurité

AVERTISSEMENT : • CET APPAREIL DOIT ETRE RELIE A UNE PRISE DE TERRE.

• POUR REDUIRE LE RISQUE D'INCENDIE OU D'ELECTROCUTION, N'EXPOSEZ PAS CET APPAREIL A LA PLUIE OU A L'HUMIDITE.

- L'objectif de projection du projecteur produit une lumière intense. Ne regardez pas directement vers l'objectif de projection. Cela pourrait vous blesser les yeux. Veuillez particulièrement à ce que des enfants ne regardent pas directement vers le rayon lumineux.
- Placez le projecteur dans une position correcte. Une position incorrecte crée un risque d'incendie.
- Laissez un espace suffisant autour du haut, de l'arrière et des côtés du projecteur pour assurer la bonne circulation de l'air et le refroidissement du projecteur. Les diagrammes représentés ici indiquent l'espace minimum requis. Si vous souhaitez placer le projecteur dans un meuble ou dans un espace clos, respectez ces distances minimales autour de l'appareil.

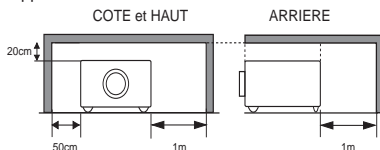

- Veillez à ce que les grilles de ventilation du projecteur ne soient pas obstruées. Si le projecteur chauffe excessivement, cela risque de réduire sa durée de service et peut également être dangereux.
- Si le projecteur n'est pas utilisé pendant une longue période, débranchez-le de la prise de courant.
- Ne projetez pas la même image pendant une période prolongée. L'image résiduelle peut persister sur les écrans à cristaux liquides en fonction de leurs caractéristiques.



PRECAUTIONS CONCERNANT LA SUSPENSION AU PLAFOND

NE PLACEZ PAS LE PROJECTEUR DANS UN ENDROIT COMPORTANT DES CORPS GRAS, DE L'HUMIDITÉ OU DE LA FUMÉE, DANS UNE CUISINE PAR EXEMPLE, POUR ÉVITER DE CAUSER UNE PANNE OU UN SINISTRE. SI LE PROJECTEUR ENTRE EN CONTACT AVEC DE L'HUILE OU DES PRODUITS CHIMIQUES, IL RISQUE D'ÊTRE ENDOMMAGÉ.

ATTENTION

Ne pas utiliser dans une salle informatique telle que définie par la Norme pour la protection des ordinateurs électroniques/équipements de traitement de données ANSI/NFPA 75.

VEUILLEZ LIRE ET CONSERVER CE MODE D'EMPLOI POUR TOUTE FUTURE REFERENCE.

Lisez toutes les instructions de sécurité et d'utilisation avant de faire fonctionner le projecteur.

Lisez toutes les instructions que vous sont données ici et conservez-les pour toute future référence. Débranchez le projecteur de la prise secteur avant de le nettoyer. N'utilisez pas de nettoyant liquide ou en aérosol. Pour le nettoyage, utilisez un chiffon humide. Respectez tous les avertissements et les instructions indiqués sur le projecteur.

Pour plus de protection lors d'un orage ou si l'appareil est laissé sans surveillance ou non utilisé pendant une longue période, débranchez-le de la prise secteur. Cela empêchera un endommagement de l'appareil par la foudre et les surtensions.

N'exposez pas cet appareil à la pluie et ne l'utilisez pas près de l'eau... par exemple dans un sous-sol humide, près d'une piscine, etc.

N'utilisez pas d'accessoires non recommandés par le fabricant, car ils peuvent présenter des risques.

Ne placez pas le projecteur sur un chariot, un support ou une table instable. Le projecteur risque de tomber et de causer de graves blessures à un enfant ou un adulte ainsi que d'être gravement endommagé. Utilisez uniquement les chariots ou supports recommandés par le fabricant, ou vendus avec le projecteur. L'installation au mur ou sur une étagère doit être conforme aux instructions du fabricant, et doit être faite en utilisant un nécessaire d'installation approuvé par le fabricant.

L'ensemble projecteur/chariot doit être déplacé avec précaution. Des arrêts brusques, une force excessive ou des surfaces irrégulières peuvent faire se renverser le chariot.



Les fentes et les ouvertures à l'arrière et au-dessous du boîtier sont prévues pour la ventilation, pour assurer un fonctionnement fiable et pour éviter que l'appareil surchauffe.

Les ouvertures ne doivent jamais être couvertes par un tissu ou d'autres matériaux et les ouvertures inférieures ne doivent pas être bloquées en plaçant le projecteur sur un lit, un sofa, un tapis ou une autre surface du même type. Ce projecteur ne doit jamais être placé sur ou à proximité d'un radiateur ou d'une source de chaleur.

Ce projecteur ne doit pas être utilisé pour une installation encastrée telle que dans un meuble-bibliothèque, sans qu'une ventilation adéquate ne soit prévue.

N'introduisez pas d'objets d'aucune sorte dans le projecteur par les fentes du boîtier car ils risqueraient de toucher des éléments dangereux sous haute tension ou de court-circuiter des composants, ce qui peut provoquer un incendie ou une décharge électrique. Ne renversez jamais de liquide sur le projecteur.

N'installez pas le projecteur à proximité des conduits de ventilation d'un climatiseur.

Ce projecteur ne doit fonctionner que sur une source d'alimentation conforme aux normes indiquées sur l'étiquette. En cas de doute, consultez votre revendeur agréé ou la compagnie d'électricité locale.

Ne surchargez ni les prises de courant ni les rallonges car cela peut entraîner un incendie ou une décharge électrique. Ne placez aucun poids sur le cordon d'alimentation. Ne placez pas ce projecteur à un endroit où le câble d'alimentation risque d'être piétiné et endommagé.

N'essayez jamais de réparer ce projecteur vous-même car l'ouverture ou le retrait de couvercles peut vous exposer à des tensions élevées dangereuses ou à d'autres dangers. Toutes les réparations doivent être effectuées par un personnel qualifié.

Débranchez le projecteur de la prise secteur, et confiez la réparation à un personnel qualifié dans les cas suivants :

- a. Lorsque le cordon ou la prise d'alimentation sont endommagés ou effilochés.
- b. Si du liquide a été renversé sur le projecteur.
- c. Si le projecteur a été exposé à la pluie ou à l'eau.
- d. Si le projecteur ne fonctionne pas normalement alors que vous suivez correctement les instructions. Réglez uniquement les commandes indiquées dans le mode d'emploi car un réglage incorrect des autres commandes peut causer des dommages exigeant l'intervention d'un technicien qualifié pour effectuer de gros travaux de réparation afin de remettre le projecteur en état de marche normal.
- e. Si le projecteur est tombé ou si le boîtier est endommagé.
- f. Lorsque les performances du projecteur se dégradent, il faut faire réparer l'appareil.

Lorsque des pièces de rechange sont requises, assurez-vous que le technicien a utilisé les pièces de rechange spécifiées par le fabricant, dont les caractéristiques sont identiques à celles de la pièce originale. Les substitutions de pièces non autorisées peuvent entraîner un incendie, une décharge électrique ou des blessures corporelles.

Après tout travail de réparation ou d'entretien, demandez au technicien de faire les vérifications de sécurité habituelles pour confirmer que le projecteur est en bon état de fonctionnement.

REMARQUE A L'ATTENTION DE NOS CLIENTS AUX ETATS-UNIS

LA OU LES LAMPES  SITUÉES À L'INTÉRIEUR DE CE PRODUIT CONTIENNENT DU MERCURE ET DOIVENT ÊTRE RECYCLÉES OU DÉTRUITES CONFORMÉMENT AUX LOIS LOCALES, RÉGIONALES OU NATIONALES.

Circulation de l'air

Le boîtier comporte des ouvertures pour la ventilation. Afin d'assurer le bon fonctionnement du produit et de le protéger contre la surchauffe, ces ouvertures ne doivent pas être obstruées ou recouvertes.



AVERTISSEMENT

L'air chaud est expulsé par l'ouverture de sortie d'air. Lorsque vous utilisez ou que vous installez le projecteur, prenez les précautions suivantes.

- Ne placez pas d'objet inflammable ou de bombe aérosol à proximité du projecteur, car de l'air chaud est expulsé par les ouvertures d'aération.
- Veillez à ce que les ouvertures de sortie d'air soient situées à au moins 1 m de distance des objets environnants.
- Ne touchez pas les parties périphériques de l'ouverture de sortie d'air, en particulier les vis et les pièces métalliques. Ces pièces chauffent pendant le fonctionnement du projecteur.
- Ne posez rien sur le boîtier. Les objets posés sur le boîtier risquent non seulement d'être endommagés, mais peuvent également s'enflammer sous l'effet de la chaleur dégagée par le projecteur.

Les ventilateurs dont le projecteur est équipé assurent son refroidissement. La vitesse de fonctionnement des ventilateurs varie en fonction de la température interne du projecteur.

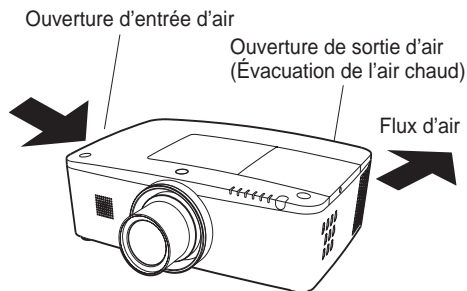

IMPORTANT ! Entretien du filtre !

Le projecteur utilise une lampe qui génère une chaleur importante. Les ventilateurs de refroidissement et les ouvertures d'aération servent à dissiper la chaleur en aspirant de l'air dans l'appareil et un filtre est situé dans les entrées de ventilation pour empêcher la poussière de pénétrer dans le projecteur.

Dans le cadre d'un entretien correct du projecteur, un nettoyage régulier est nécessaire. Retirez la saleté ou la poussière accumulée sur le projecteur.

Si le projecteur atteint le délai défini dans réglage du programmateur, l'icône de remplacement de filtre (Fig. 1) apparaît à l'écran, et le témoin WARNING FILTER situé sur le panneau supérieur (voir ci-dessous) s'allume, indiquant que la cartouche de filtre a besoin d'être remplacée.

Si le projecteur détecte que le filtre est encrassé, et que la cartouche de filtre est épuisée, une icône de remplacement de cartouche de filtre (Fig. 2) apparaît à l'écran, et le témoin WARNING FILTER situé sur le panneau supérieur (voir ci-dessous) s'allume. Arrêtez immédiatement d'utiliser le projecteur et remplacez la cartouche de filtre.

Bloquer les ventilations et ne pas nettoyer le projecteur pendant une longue période peut non seulement endommager le projecteur et nécessiter des réparations coûteuses, mais cela peut également entraîner des accidents ou incendies.

Pour plus d'informations sur l'entretien du filtre, reportez-vous aux sections "Compteur du filtre" page 65 et "Entretien et soin" pages 66-68.

Les dommages causés au projecteur par l'utilisation d'un filtre non nettoyé ou par un entretien inapproprié ne sont pas couverts par la garantie du projecteur.

Panneau supérieur

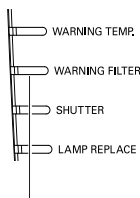

**WARNING
FILTER
témoin**



Fig. 1 Icône de remplacement du filtre



Fig. 2 Icône de remplacement de cartouche de filtre

Installation de l'appareil pour projeter dans les directions correctes

Utilisez correctement le projecteur dans les positions spécifiées. Un positionnement incorrect peut réduire la durée de vie de la lampe et provoquer un incendie ou un accident grave. Ce projecteur peut projeter l'image vers le haut, vers le bas ou dans une position inclinée perpendiculaire à la surface horizontale. Lors de l'installation du projecteur dans une position inclinée vers le bas, installez le dessous du projecteur vers le haut.

✓ **Remarque :**

*Pour inverser l'image horizontalement et verticalement, réglez la fonction plafond sur **On**. (pp. 44, 50)*

Précautions de positionnement

Évitez de positionner le projecteur comme ci-dessous lors de l'installation.

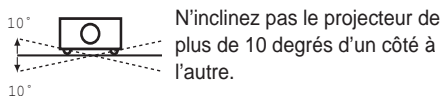

Ne placez pas le projecteur sur l'un de ses côtés pour projeter une image.

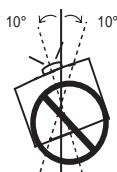

Lors d'une projection vers le haut, n'inclinez pas le projecteur de plus de 10 degrés vers la droite ou vers la gauche.



Lors d'une projection vers le bas, n'inclinez pas le projecteur de plus de 10 degrés vers la droite ou vers la gauche.



PRECAUTIONS CONCERNANT LE MONTAGE AU PLAFOND

Pour le montage au plafond, il vous faut un kit de montage au plafond conçu pour ce projecteur. S'il n'est pas monté correctement, le projecteur risque de tomber, entraînant des accidents ou des blessures. Pour plus d'informations, consultez votre revendeur. La garantie de ce projecteur ne couvre aucun dommage causé par l'utilisation d'un kit de montage au plafond non-recommandé ou par l'installation du kit de montage au plafond dans un endroit non approprié.



Précautions d'utilisation d'un équipement à technologie laser

Ne projetez pas directement une lumière forte telle qu'une lumière laser sur l'objectif de projection, car ceci peut dégrader le fonctionnement du projecteur et annuler toutes les garanties applicables.

Déplacement du projecteur

Utilisez la partie antidérapante de la poignée lors du déplacement du projecteur.

Rétractez les pieds réglables afin d'éviter d'endommager l'objectif et le coffret lors du transport.

Si vous n'utilisez pas ce projecteur pendant une période prolongée, rangez-le dans un étui adéquat pour le protéger.

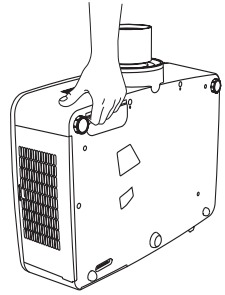

PRECAUTION POUR LE TRANSPORT DU PROJECTEUR

- Evitez absolument de laisser tomber ou de percuter le projecteur, il pourrait être endommagé ou présenter des anomalies de fonctionnement.
- Pour transporter le projecteur, utilisez un coffret de transport adéquat.
- Ne confiez le transport du projecteur à un agent de transport qu'après l'avoir mis dans un coffret de transport adéquat. Le projecteur risque d'être endommagé lors d'un transport sans protection. Pour plus d'informations sur le transport du projecteur par un service de transport, demandez conseil à votre revendeur.
- Ne rangez pas le projecteur dans un étui avant qu'il n'ait suffisamment refroidi.

Remarques sur le couvercle

Enlevez le couvercle de l'objectif avant utilisation et conservez-le pour une utilisation ultérieure. Avant le transport, restez appuyé sur la touche LENS ou LENS SHIFT pendant plus de 5 secondes afin de ramener l'objectif en position centrale, puis remettez le couvercle pour protéger l'objectif. (p. 27)

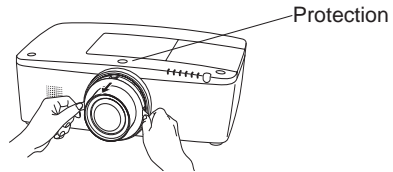

Précautions concernant la manipulation du projecteur

Ne tenez pas l'objectif ou le tube de l'objectif lorsque vous levez ou déplacez le projecteur. Cela pourrait endommager l'objectif et le projecteur.

Des précautions sont nécessaires lors de la manipulation du projecteur ; évitez de le faire tomber, de le percuter, de le soumettre à de fortes pressions et de placer des objets sur son boîtier.

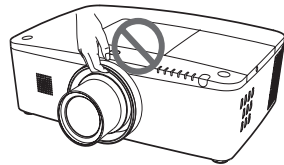

Ne le tenez pas par l'objectif ou par les parties périphériques.



ATTENTION



L'objectif de projection est motorisé. Veuillez prendre en compte les remarques suivantes lors de l'utilisation du projecteur.



- Ne touchez pas l'objectif pendant qu'il bouge car cela pourrait entraîner des blessures aux doigts.
- N'autorisez jamais des enfants à toucher l'objectif.

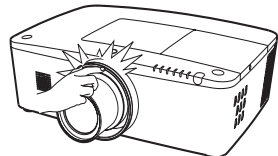

Avis de la commission fédérale des communications

Remarque : cet appareil a été testé et jugé conforme aux limites des appareils numériques de la classe B, conformément à l'article 15 du Règlement du FCC. Ces limites sont destinées à assurer une protection raisonnable contre les interférences nuisibles dans une installation résidentielle. Cet appareil produit, utilise et peut émettre de l'énergie radiofréquence. S'il n'est pas installé et utilisé conformément aux instructions, il peut produire des interférences nuisibles aux communications radio. Il n'est cependant pas garanti qu'aucune interférence ne se produise dans une installation particulière. Si cet appareil cause des interférences nuisibles à la réception radio et télévisée, ce qui peut être déterminé en éteignant et en rallumant l'appareil, nous conseillons à l'utilisateur d'essayer de corriger les interférences à l'aide d'une ou plusieurs des mesures suivantes :

- Modifier l'orientation ou l'emplacement de l'antenne de réception.
- Eloigner le projecteur du récepteur.
- Brancher l'équipement à une prise sur un circuit différent de celui auquel le récepteur est connecté.
- Demander de l'aide au revendeur ou à un technicien de radio/télévision compétent.

L'utilisation d'un câble gainé est nécessaire pour que l'installation soit conforme aux limites de la classe B de la section B de l'article 15 du Règlement du FCC.

N'apportez pas de changements ou modifications à l'équipement à moins qu'ils ne soient spécifiés dans les instructions. Si vous effectuez de tels changements ou modifications, vous pouvez être contraint d'arrêter d'utiliser l'équipement.

Numéro de modèle : LWU505
 Nom commercial : Christie
 Partie responsable : CHRISTIE DIGITAL SYSTEMS, Inc.
 Adresse : 10550 Camden Drive Cypress, CA 90630 U.S.A.

Normes du cordon d'alimentation secteur

Le cordon d'alimentation secteur fourni avec ce projecteur est conforme aux normes d'utilisation du pays où vous l'avez acheté.

Cordon d'alimentation secteur pour les Etats-Unis et le Canada :

Le cordon d'alimentation secteur utilisé aux Etats-Unis et au Canada figure dans la liste des laboratoires Underwriters Laboratories (UL) et est certifié par l'association Canadian Standard Association (CSA).

Le cordon d'alimentation secteur possède une fiche de terre. Ceci est un dispositif de sécurité qui garantit que la fiche est bien adaptée à la prise de courant. N'essayez pas de modifier ce dispositif de sécurité. Si vous ne pouvez pas introduire la fiche dans la prise, adressez-vous à un électricien.

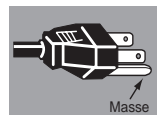

LA PRISE MURALE DOIT ETRE INSTALLEE A PROXIMITE DE L'APPAREIL ET ETRE FACILEMENT ACCESSIBLE.

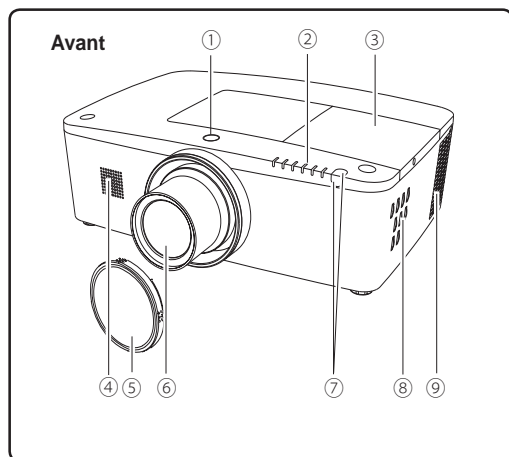

- ① Touche de déblocage de l'objectif
- ② Témoins
- ③ Couvercle de la lampe
- ④ Haut-parleur
- ⑤ Objectif de projection
- ⑥ Couvercle la monture de l'objectif

⚠ AVERTISSEMENT

Ne couvrez pas le faisceau lumineux devant l'objectif. La haute température du faisceau lumineux peut endommager l'objectif.

- ⑦ Récepteur infrarouge pour la télécommande (Avant et dessus)
- ⑧ Commandes latérales
- ⑨ Ouverture de sortie d'air

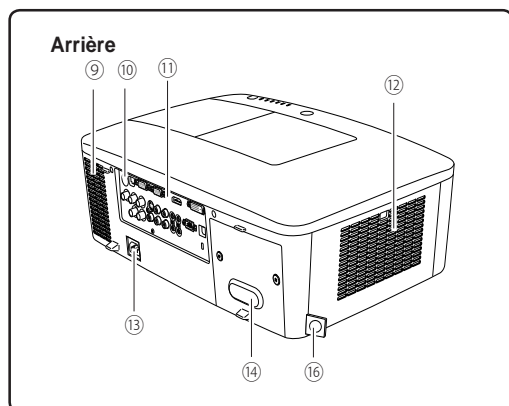

⚠ AVERTISSEMENT

L'air chaud est expulsé par l'ouverture de sortie d'air. Ne placez pas d'objets sensibles à la chaleur à proximité de ce côté.

- ⑩ Récepteur infrarouge de la télécommande (Arrière)
- ⑪ Prises et connecteurs
- ⑫ Couvercle du filtre et ouverture d'entrée d'air
- ⑬ Prise du cordon d'alimentation
- ⑭ Couvercle arrière (Attache pour pièces en option)

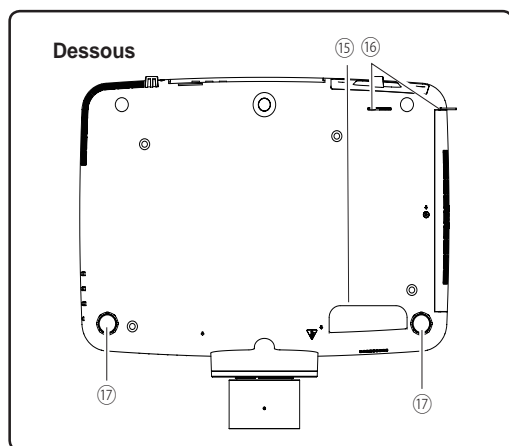

- ⑮ Poignée antidérapante
- ⑯ Crochet pour chaîne de sécurité

✓ **Remarque :**

Ceci n'est pas une poignée pour le transport du projecteur.

Ne portez pas le projecteur par ce crochet.

- ⑰ Pieds réglables

Prises arrière

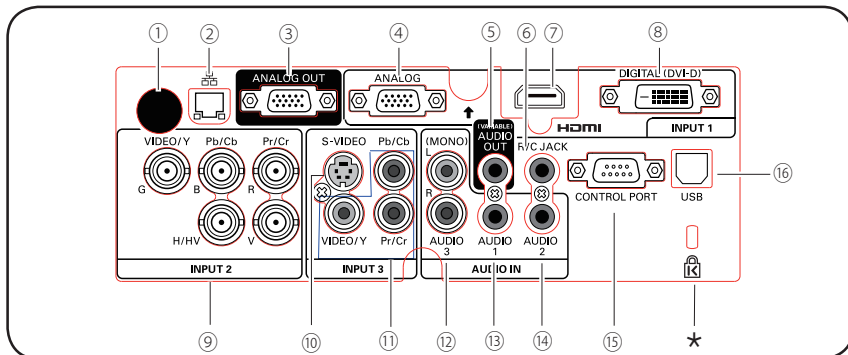

1 RÉCEPTEUR INFRAROUGE DE LA TÉLÉCOMMANDE (ARRIÈRE)

Des récepteurs infrarouges de télécommande sont également situés à l'avant et sur le dessus (pp. 10, 15).

2 PRISE DE CONNEXION AU RESEAU LOCAL

Branchez-y le câble du réseau local (reportez-vous à la section "Configuration et utilisation du réseau" du mode d'emploi).

3 PRISE ANALOG OUT

Cette prise peut être utilisée pour envoyer le signal analogique RGB provenant de la prise INPUT 1-3 vers un autre moniteur (pp. 19-20).

4 ANALOG (COMPUTER INPUT TERMINAL)

Branchez le signal de sortie de l'ordinateur (ou la prise péritel RGB) à cette prise (pp. 19-20).

5 PRISE JACK AUDIO OUTPUT (VARIABLE)

Cette sortie jack envoie le signal audio depuis un ordinateur ou équipement vidéo, HDMI, ou équipement audio externe à 5 prises jack BNC (p. 21).

6 R/C JACK

Lors de l'utilisation d'une télécommande câblée, branchez-la sur cette prise avec un câble de télécommande (non fourni) (p. 15).

7 PRISE HDMI

Connectez le câble HDMI (qui inclut le signal audio) de votre appareil vidéo ou le câble DVI de votre ordinateur à cette borne (pp. 19, 20).

HDMI est une marque commerciale déposée de HDMI Licensing, LLC.

8 PRISE DIGITAL (DVI-D)

Branchez le signal numérique de sortie de l'ordinateur sur cette prise. Le signal HDTV (compatible HDCP) peut également y être connecté (pp. 19-20).

*** Encoche de sécurité Kensington**

Cette encoche permet d'insérer un verrou Kensington pour protéger ce projecteur contre le vol.

* Kensington est une marque déposée de ACCO Brands Corporation.

9 5 BNC INPUT JACKS

Connectez le signal de sortie vidéo composite ou composant d'un équipement vidéo sur les prises VIDEO/Y, Pb/Cb et Pr/Cr ou connectez-y le signal de sortie d'un ordinateur (5 types BNC [Vert, Bleu, Rouge, Synchro. horiz. et Synchro vert.]) sur les prises G, B, R, H/V et V (pp. 19-20).

10 S-VIDEO INPUT JACK

Branchez la sortie S-VIDEO de l'appareil vidéo sur cette prise (p. 20).

11 VIDEO INPUT JACK

Connectez le signal de sortie vidéo composite ou composant d'un équipement vidéo à ces prises jack. (p. 20).

12 PRISES JACK AUDIO 3 (L(MONO)/R)

Connectez la sortie audio (stéréo) depuis l'équipement vidéo connecté aux prises jack de l'Entrée 3 (p. 21). Pour un signal audio mono (un seul câble audio), branchez le câble sur la prise jack L (MONO).

13 AUDIO 1 JACK

Connectez la sortie audio (stéréo) depuis l'équipement vidéo connecté aux terminaux de l'Entrée 1 (p. 21).

14 AUDIO 2 JACK

Connectez la sortie audio (stéréo) depuis les 5 prises jack BNC (prises jack de l'Entrée 2) (p. 21).

15 CONTROL PORT CONNECTOR

Pour contrôler le projecteur avec un appareil RS-232C, connectez l'équipement de contrôle à cette prise avec le câble de contrôle en série. (p. 19)

16 CONNECTEUR USB (Séries B)

Utilisez cette prise pour contrôler un ordinateur avec la télécommande du projecteur. Branchez le port USB de votre ordinateur sur cette prise à l'aide du câble USB (p. 19).

Commandes latérales et témoins

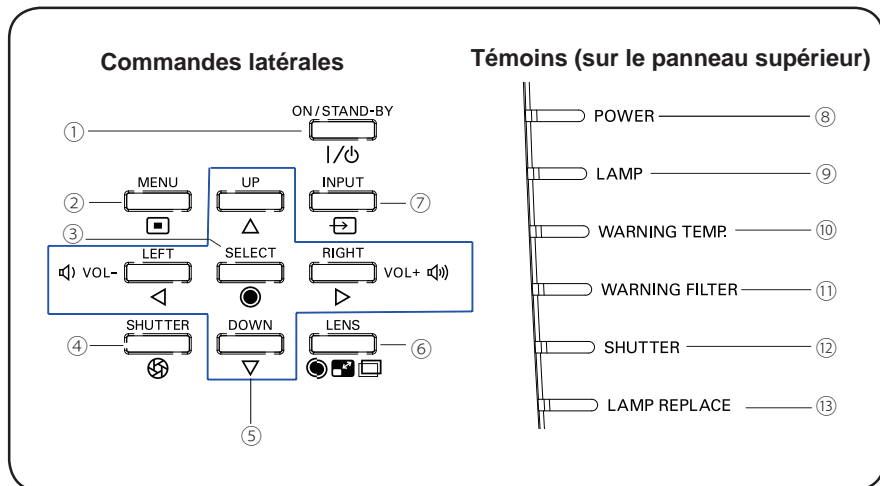

- ① **Touche ON/STAND-BY**
Allume ou éteint le projecteur (pp. 23-24).
- ② **Touche MENU**
Ouvre ou ferme le menu à l'écran (p. 25).
- ③ **Touche SELECT**
– Exécute l'élément sélectionné (p. 25).
– Agrandit ou réduit l'image en mode Zoom numérique (p. 43).
- ④ **Touche SHUTTER**
Ferme et ouvre l'obturateur intégré. (p. 27)
- ⑤ **Touches de POINTAGE ▲ ▼ ◀ ▶ (VOLUME - / +)**
– Sélectionnent un élément ou règlent une valeur sur le menu à l'écran (p. 25).
– Permettent de circuler dans une image en mode Zoom numérique + (p. 43).
– Ajustent le niveau du volume (avec les touches de POINTAGE ◀ ▶) (p. 28).
- ⑥ **Touche LENS**
Entre dans le mode de réglage de la mise au point, du zoom et de l'orientation de l'objectif (p. 27).
- ⑦ **Touche INPUT**
Sélectionne une source d'entrée (pp. 33-35).

- ⑧ **Témoin POWER**
– Il s'allume en vert lorsque le projecteur est en mode veille.
– S'allume en vert pendant le fonctionnement.
– Clignote en vert en mode Extinction Automatique (p. 59).
- ⑨ **Témoin LAMP**
Il s'allume en rouge lors du fonctionnement.
- ⑩ **Témoin WARNING TEMP.**
Il clignote en rouge lorsque la température interne du projecteur s'élève au-delà des limites d'utilisation normale (pp. 72, 79-80).
- ⑪ **Témoin WARNING FILTER**
– Clignote lentement lorsque le filtre se déroule (pp. 66, 79).
– Clignote vite si le déroulement du filtre ne fonctionne pas correctement ou si la cartouche de filtre n'est pas installée (pp. 66, 81).
– S'allume en orange lorsqu'un encrassement du filtre est détecté ou si le compteur du filtre atteint le délai défini dans le réglage du programmeur, nécessitant un remplacement immédiat du filtre ou de la cartouche de filtre (pp. 65, 66, 81).
- ⑫ **Témoin SHUTTER**
S'allume en bleu lorsque l'obturateur est fermé (p. 79).
- ⑬ **Témoin LAMP REPLACE**
Il s'allume en orange lorsque la lampe de projection est en fin de vie (pp. 69, 80).

Télécommande

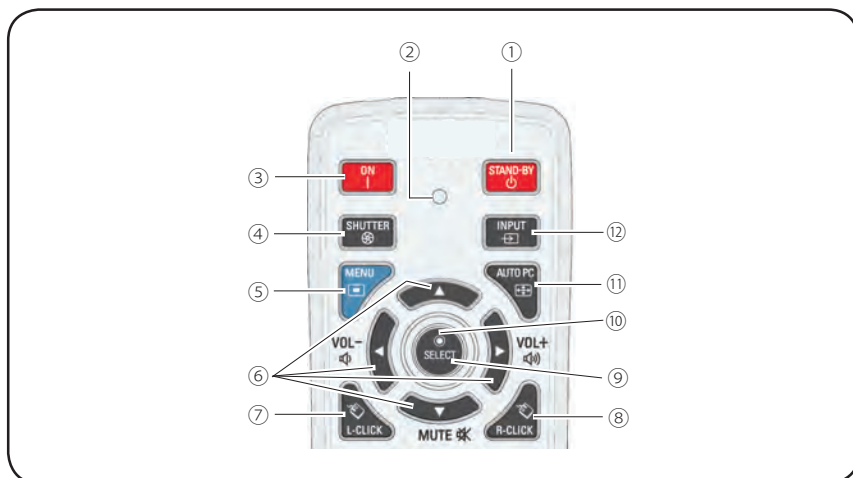

- ① **Touche STAND-BY**
Eteint le projecteur (p. 24).
- ② **Témoin d'émission du signal**
Light red while a signal is being sent from the remote control to the projector.
- ③ **Touche ON**
Allume le projecteur (p. 23).
- ④ **Touche SHUTTER**
Ferme et ouvre l'obturateur intégré (pp. 27, 29).
- ⑤ **Touche MENU**
Ouvre ou ferme le menu à l'écran (p. 25).
- ⑥ **TOUCHES DE POINTAGE ▲▼◀▶ (VOLUME - / +, MUTE)**
– Sélectionnent un élément ou règlent une valeur sur le menu à l'écran (p. 25).
– Permettent de circuler dans une image en mode Zoom numérique + (p. 43).
– Règlent le niveau du volume (avec les touches de POINTAGE ◀▶) ou coupent le son (avec la touche de POINTAGE ▼) (p. 28).
- ⑦ **Touche L-Click**
Agit en tant que bouton gauche de la souris pour le fonctionnement de la souris sans fil (p. 32).
- ⑧ **Touche R-CLICK**
Agit en tant que bouton droit de la souris pour le fonctionnement de la souris sans fil (p. 32).
- ⑨ **Touche SELECT**
– Exécute l'élément sélectionné (p. 25).
– Agrandit ou réduit l'image en mode Zoom numérique (p. 43).
- ⑩ **Touche de navigation de la souris**
Déplace le pointeur du projecteur ou le pointeur de la souris dans le cadre du fonctionnement en souris sans fil (p. 32).
- ⑪ **Touche AUTO PC**
Ajuste automatiquement l'image de l'ordinateur à son réglage optimal (pp. 29, 37).
- ⑫ **Touche INPUT**
Sélectionne un signal (pp. 33-35).



Pour garantir la sécurité des opérations, conformez-vous aux précautions suivantes :

- Veuillez ne pas plier, laisser tomber ou exposer la télécommande à l'humidité ou à la chaleur.
- Pour le nettoyage, utilisez un chiffon doux et sec. N'y appliquez pas de benzène, de diluant, de produit vaporisé ou autres produits chimiques.

Télécommande

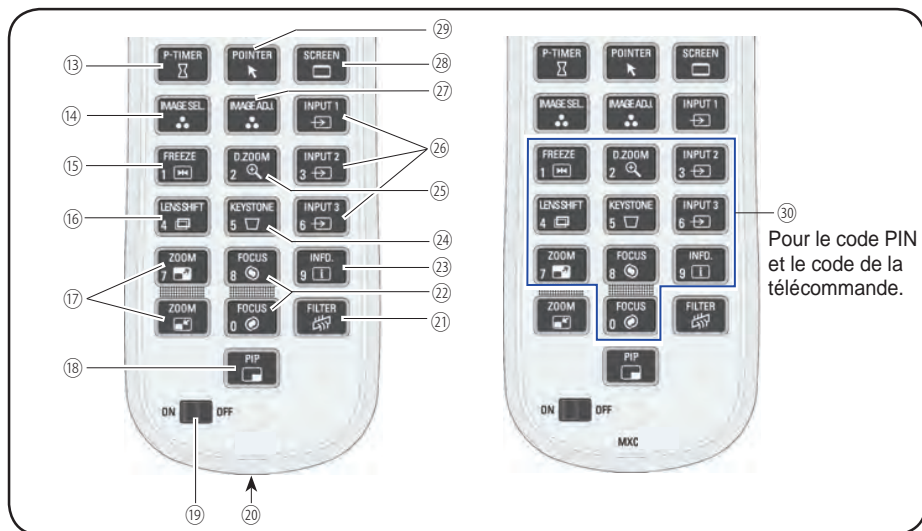

- 13 **Touche P-TIMER**
Actionne la fonction du Minuteur présentation (pp. 30, 60).
- 14 **Touche IMAGE SEL.**
Appelle la fonction de sélection d'image (pp. 40, 46).
- 15 **Touche FREEZE**
Effectue un arrêt sur image à l'écran (p. 30).
- 16 **Touche LENS SHIFT**
Sélectionne la fonction Lens-Shift (p. 29).
- 17 **Touches de ZOOM**
Zoom avant et arrière sur les images (p. 29).
- 18 **Touche PIP**
Active la fonction Image dans Image. (pp. 30, 55-56)
- 19 **Interrupteur ON/OFF**
Lors de l'utilisation de la télécommande, réglez cet interrupteur sur "ON". Basculez-le sur "OFF" pour économiser l'énergie lorsque vous ne l'utilisez pas (p. 16).
- 20 **PRISE POUR LE CÂBLE DE LA TÉLÉCOMMANDE**
Branchez le câble de la télécommande (non fourni) sur cette prise pour l'utiliser en tant que télécommande filaire.
- 21 **Touche FILTER**
Déroule le filtre (p. 30).
- 22 **Touches FOCUS**
Règlet la mise au point (p. 29).
- 23 **Touche INFO.**
Affiche les informations relatives à la source d'entrée (p. 29).
- 24 **Touche KEYSTONE**
Corrige la déformation du trapèze (pp. 31, 44, 50).
- 25 **Touche D.ZOOM**
Sélectionne le mode Zoom numérique +/- et redimensionne l'image (p. 43).
- 26 **Touches INPUT 1-3**
Sélectionne une source d'entrée (ENTREE 1 - ENTREE 3). (pp. 33-35).
- 27 **Touche IMAGE ADJ.**
Appelle la fonction de réglage de l'image (pp. 41-42, 47-48).
- 28 **Touche SCREEN**
Sélectionne la taille d'écran (p. 29).
- 29 **Touche POINTER**
Agit comme interrupteur Marche-Arrêt pour le pointeur (pp. 30, 32, 60).
- 30 **TOUCHES NUMÉROTÉES**
Agissent en tant que touches numérotées. Utilisez ces touches pour définir les codes de la télécommande (p. 16) ou pour saisir les numéros de code PIN (pp. 23, 54, 62).

Installation des piles de la télécommande

1 Ouvrez le compartiment des piles.

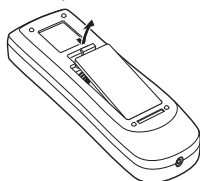

2 Installez des piles neuves dans le compartiment.

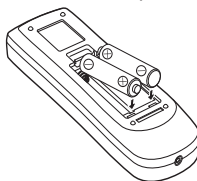

3 Remplacez le couvercle du compartiment des piles.

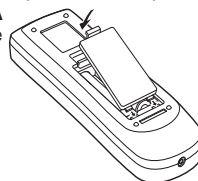

Deux piles format AAA

Pour assurer une bonne orientation des polarités (+ et -), veillez à ce que les bornes des piles soient fermement en contact avec les broches du logement.



Pour garantir la sécurité des opérations, veuillez vous conformer aux précautions suivantes :

- Utilisez deux (2) piles alcalines de type AAA ou LR03.
- Remplacez toujours les deux piles en même temps.
- N'utilisez pas une nouvelle pile avec une pile usée.
- Evitez tout contact avec l'eau ou d'autres liquides.
- N'exposez pas la télécommande à l'humidité ou à la chaleur.
- Ne faites pas tomber la télécommande.
- Si les piles ont fui dans la télécommande, essayez avec soin le compartiment des piles et installez de nouvelles piles.
- Risque d'explosion si les piles sont remplacées par un type de piles incorrect.
- Jetez les piles usées conformément aux instructions ou aux directives / règlements locaux de gestion des déchets.

Récepteurs et zone de fonctionnement de la télécommande

Dirigez la télécommande vers le projecteur (vers les récepteurs de télécommande infrarouge) lorsque vous appuyez sur une touche. La zone de fonctionnement maximale de la télécommande est d'environ 5 m et 60 degrés à l'avant, à l'arrière et au-dessus du projecteur.

Les récepteurs de télécommande infrarouge se situent à l'avant, à l'arrière et sur le haut du projecteur. Vous pouvez commodément utiliser tous les récepteurs (pp. 10, 11, 59).

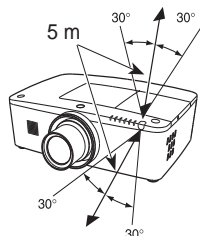

✓ **Remarque :**

Si vous suspendez le projecteur au plafond, sélectionnez le récepteur infrarouge pour télécommande situé le plus loin de la lumière fluorescente (p. 59).

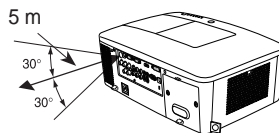

Emetteur de télécommande filaire

La télécommande peut s'utiliser comme télécommande filaire. Une télécommande filaire vous permet d'utiliser la télécommande en dehors de sa zone de fonctionnement (5 m). Reliez la télécommande au projecteur à l'aide du câble de la télécommande (vendu séparément). Une fois branchée sur son câble, la télécommande n'émet plus de signal sans fil.

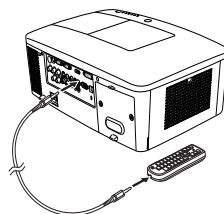

Code de la télécommande

Ce projecteur possède huit codes de télécommande différents (Code 1 - Code 8). Le changement de code de télécommande permet d'éviter les interférences produites par d'autres télécommandes lorsque plusieurs projecteurs ou appareils vidéo placés côte à côte sont utilisés simultanément. Commencez par changer le code de télécommande sur le projecteur avant de changer celui de la télécommande. Reportez-vous à la section "Télécommande" dans le menu Réglages, page 58.

- 1 Maintenez enfoncées la touche MENU et une touche numérotée (1-8) pendant plus de 5 secondes pour passer d'un code à un autre.
- 2 Pour réinitialiser le code de télécommande, enfoncez et maintenez la touche MENU et la touche numérotée 0 pendant plus de 5 secondes.

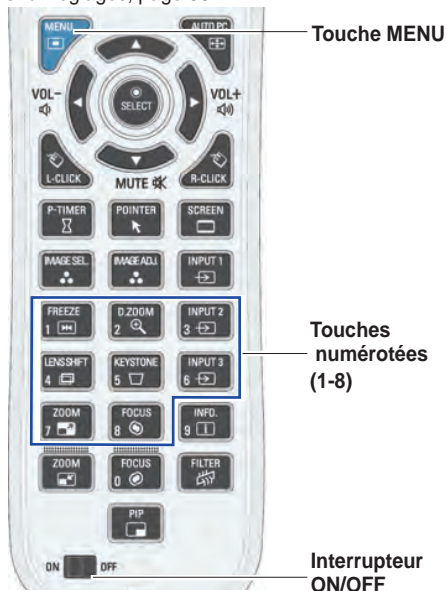

Maintenez enfoncées la touche MENU et la touche numérotée (1-8) correspondant au code de la télécommande pendant plus de 5 secondes pour passer d'un code à un autre.

Pieds réglables

Vous pouvez modifier l'angle de projection jusqu'à 4,0 degrés à l'aide des pieds réglables.

Faites tourner les pieds réglables et inclinez le projecteur à la bonne hauteur ; pour élever le projecteur, faites tourner les deux pieds dans le sens des aiguilles d'une montre.

Pour abaisser le projecteur ou rétracter les pieds réglables, faites tourner les deux pieds dans le sens contraire des aiguilles d'une montre.

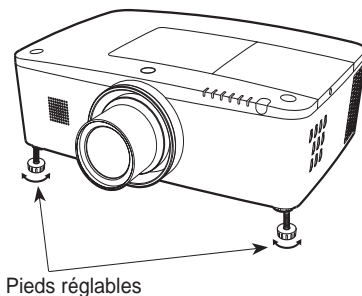

Positionnement du projecteur

Pour le positionnement du projecteur, reportez-vous aux illustrations ci-dessous. Le projecteur doit être placé perpendiculairement à la surface de l'écran.

✓ **Remarque :**

- La luminosité de la salle a une grande influence sur la qualité de l'image. Il est conseillé de baisser l'éclairage ambiant pour obtenir des images de meilleure qualité.
- Les valeurs indiquées ci-dessous sont approximatives et peuvent différer des tailles réelles.

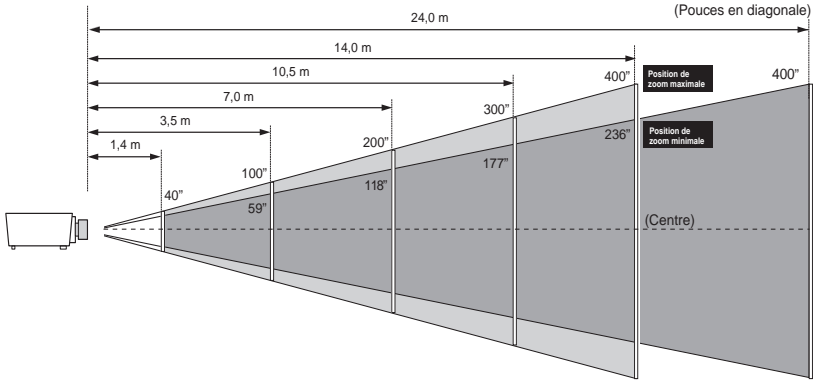

Taille d'écran (L x H) mm	40°	100°	200°	300°	400°
Taux d'aspect 16:10	862 x 538	2154 x 1346	4308 x 2692	6462 x 4039	8616 x 5385
zoom (maximale)	1,4 m	3,5 m	7,0 m	10,5 m	14,0 m
zoom (minimale)	2,4 m	5,9 m	12,0 m	18,0 m	24,0 m

Réglage de l'orientation de l'objectif

L'objectif de projection peut être orienté d'un côté à l'autre et du haut en bas grâce à la fonction d'orientation motorisée de l'objectif. Cette fonction facilite le positionnement des images sur l'écran. (Reportez-vous à la page 27)

La position d'affichage peut être orientée vers le haut de jusqu'à 60% de la hauteur de l'affichage.

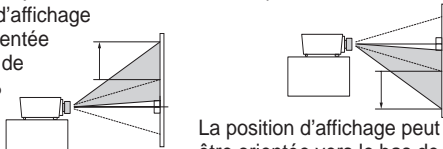

La position d'affichage peut être orientée vers le bas de jusqu'à 60% de la hauteur de l'affichage.

Lorsque l'objectif est orienté vers le haut.

Lorsque l'objectif est orienté vers le bas.

La position d'affichage peut être orientée vers la gauche de jusqu'à 10% de la largeur de l'affichage.

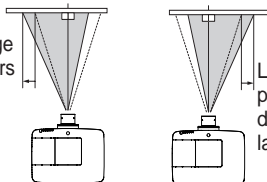

La position d'affichage peut être orientée vers la droite de jusqu'à 10% de la largeur de l'affichage.

Lorsque l'objectif est orienté vers la gauche au maximum.

Lorsque l'objectif est orienté vers la droite au maximum.

Amplitude de réglage de l'orientation de l'objectif

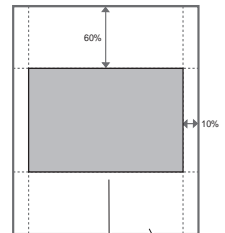

Position centrale de Lens-shift Marge d'orientation

Installation de l'objectif

Lors du remplacement de l'objectif ou de l'utilisation d'un objectif en option, suivez les instructions ci-dessous pour installer l'objectif. Consultez votre revendeur pour plus d'informations sur les spécifications des objectifs en option.

Retirer l'objectif

- 1 Orientez l'objectif dans sa position centrale en utilisant la fonction Lens-shift (p. 27).
- 2 Eteignez le projecteur et débranchez la fiche d'alimentation secteur.
- 3 En appuyant sur la touche de déblocage de l'objectif sur le dessus du coffret, tournez l'objectif dans le sens contraire des aiguilles d'une montre jusqu'à ce qu'il s'arrête et retirez-le lentement du projecteur.

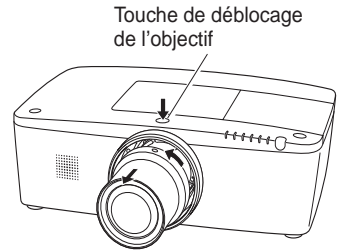

ATTENTION

Faites attention lorsque vous manipulez l'objectif. Ne le laissez pas tomber.

Fixer l'objectif sur le projecteur

- 1 Retirez le couvercle du logement de l'objectif.
- 2 Ajustez l'objectif sur le projecteur en alignant le point rouge de l'objectif avec le point rouge du projecteur.
- 3 Tournez lentement l'objectif dans le sens des aiguilles d'une montre jusqu'à entendre un clic. Assurez-vous que l'objectif est entièrement inséré dans le projecteur.

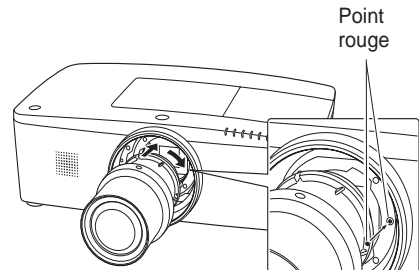

ATTENTION

N'appuyez pas sur la touche de déblocage de l'objectif lorsque vous l'insérez.

REMARQUES SUR L'INSTALLATION DE L'OBJECTIF

- Ne touchez et n'enlevez aucune pièce à l'exception de l'objectif et des pièces qui en dépendent. Cela peut entraîner des anomalies de fonctionnement, un choc électrique, un incendie ou d'autres accidents.
- Avant d'installer ou de remplacer l'objectif, vérifiez que le n° de modèle de l'objectif de projection correspond au projecteur.
- Pour plus d'informations sur l'objectif et son installation, contactez votre revendeur.

Connexion à un ordinateur (RGB analogique et numérique)

Câbles utilisés pour la connexion (* = Câbles non fournis avec ce projecteur.)

- Câble VGA (un câble fourni.)
- Câble HDMI-DVI *
- Câble BNC *
- Câble série croisé *
- Câble USB *

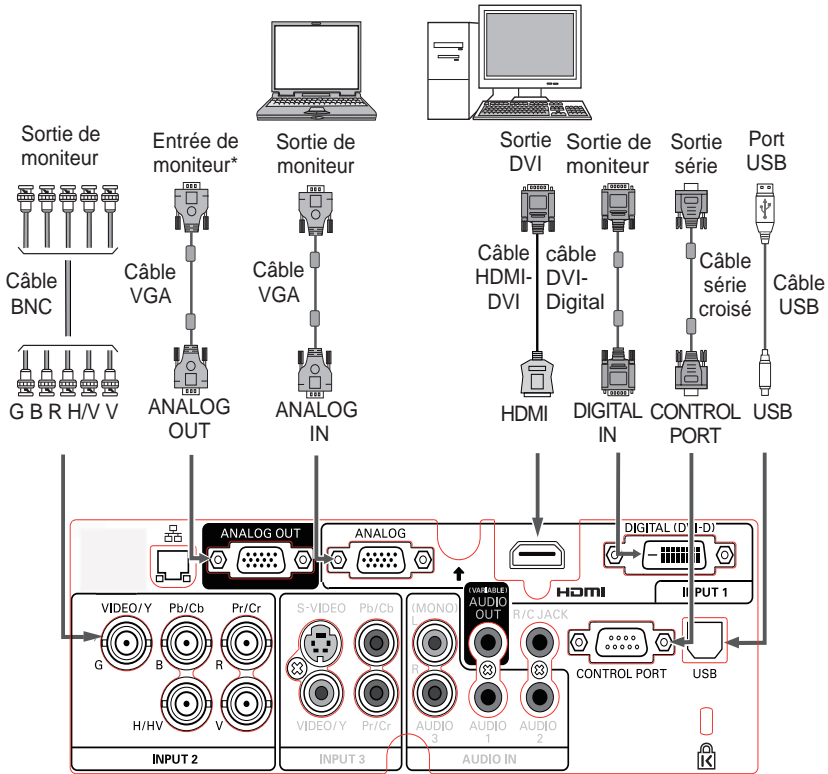

Avant de brancher les câbles, débranchez d'abord de la prise secteur les cordons d'alimentation du projecteur et de l'appareil extérieur.

* Reportez-vous à la page suivante pour les signaux compatibles en sortie de la prise ANALOG OUT.

Connexion à un équipement vidéo (Vidéo, S-vidéo, HDMI)

Câbles utilisés pour la connexion (* = Câbles non fournis avec ce projecteur.)

- Câble vidéo (RCA x 1 ou RCA x 3) *
- Câble BNC (BNC x 1 ou BNC x 3) *
- Câble S-vidéo *
- Câble péritel VGA (Scart) *
- Câble HDMI *

Tableau des signaux de sortie analogique

Prise d'entrée		Sortie moniteur	Câble
Entrée 1	D-sub15	RGB (PC Analogique)	OUI
		RGB (SCART)	NON
	DVI	RGB (PC digital)	NON
		RGB (AV HDCP)	NON
Entrée 2	HDMI	HDMI	NON
		RGB	OUI
		Vidéo	OUI
		Y, Pb/Cb, Pr/Cr	OUI
Entrée 3	RCA	Y, Pb/Cb, Pr/Cr	OUI
		S-vidéo	NON
		Vidéo	OUI
Réseau		NON	

* Un câble avec d'un côté une prise D-sub 15 broches et l'autre côté une prise D-sub 15 broches compatible avec chaque équipement est nécessaire.



Avant de brancher les câbles, débranchez d'abord de la prise secteur les cordons d'alimentation du projecteur et de l'appareil extérieur.

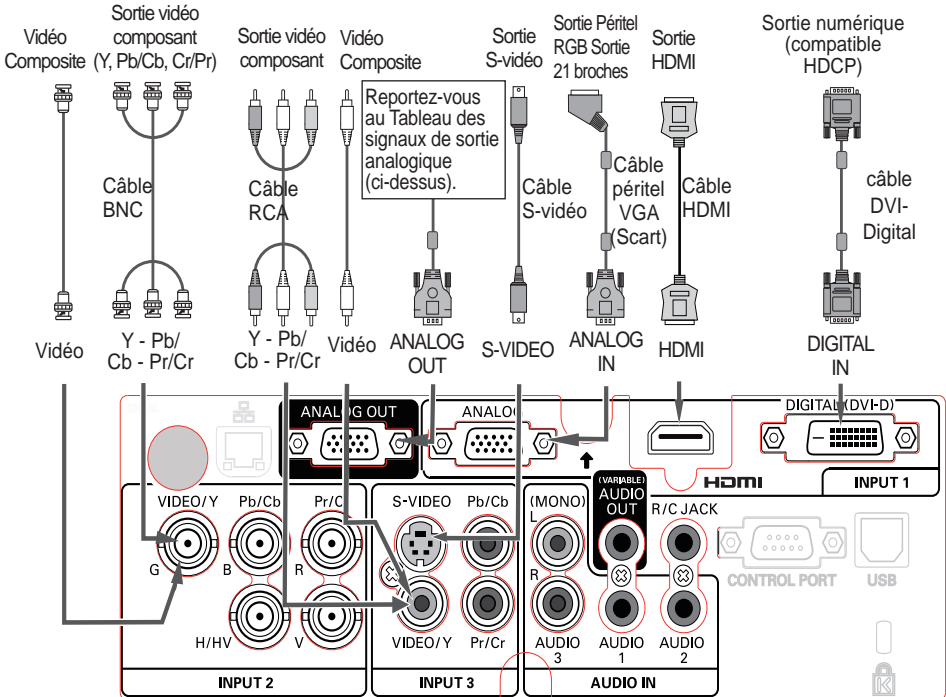
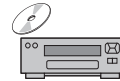

Connexion à un signal audio

Câbles utilisés pour la connexion (* = Câbles non fournis avec ce projecteur.)

- Câbles audio *

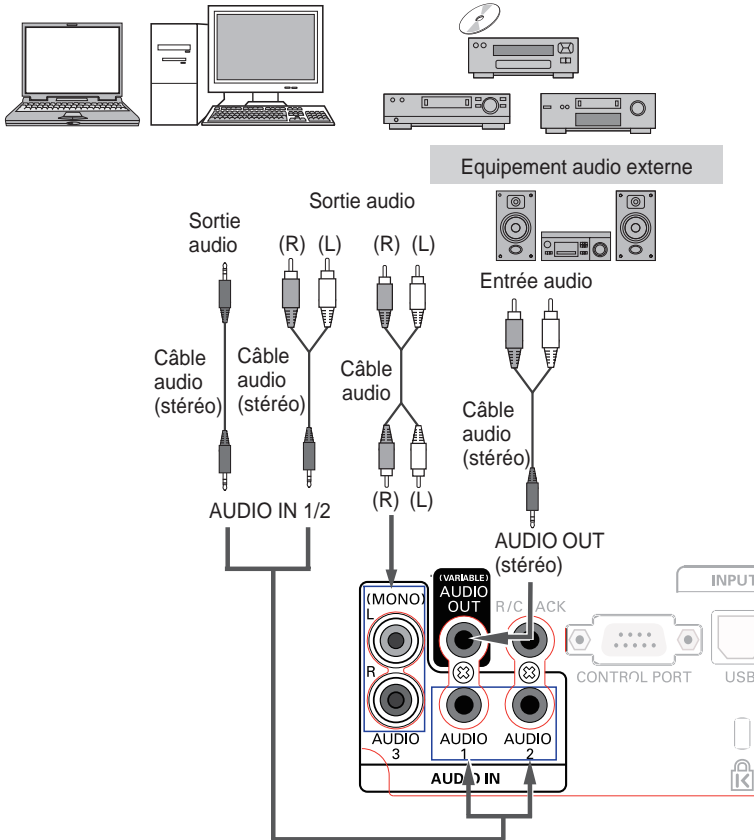

Avant de brancher les câbles, débranchez d'abord de la prise secteur les cordons d'alimentation du projecteur et de l'appareil extérieur.

Branchement du cordon d'alimentation secteur

Ce projecteur utilise une tension nominale d'entrée de 100-240 V CA. Le projecteur fera automatiquement la sélection de la tension d'entrée correcte. Il est conçu pour fonctionner avec des systèmes d'alimentation monophasés avec conducteur neutre de prise de terre. Pour réduire les risques d'électrocution, ne branchez pas le projecteur sur un autre type de système d'alimentation.

Si vous n'êtes pas sûr du type d'alimentation électrique, veuillez consulter votre revendeur agréé ou votre centre d'assistance. Branchez tous les équipements périphériques sur le projecteur avant de le mettre en marche.

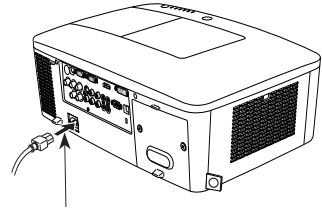

Branchez le cordon d'alimentation secteur (fourni) sur le projecteur.



ATTENTION

La prise de courant doit se trouver à proximité de cet appareil et être facilement accessible.

✓ Remarque :

Débranchez le cordon d'alimentation secteur lorsque vous n'utilisez pas l'appareil. Lorsque le projecteur est raccordé à une prise de courant par le cordon d'alimentation secteur, l'appareil est en mode veille et consomme une faible quantité de courant.

REMARQUE CONCERNANT LE CORDON D'ALIMENTATION

Le cordon d'alimentation secteur doit être conforme aux normes d'utilisation en vigueur dans le pays où vous utilisez le projecteur. Vérifiez le type de prise secteur en vous référant au tableau ci-dessous ; il faut utiliser le cordon d'alimentation secteur adéquat. Si le cordon d'alimentation secteur fourni n'est pas adapté à votre prise secteur, adressez-vous à votre revendeur.

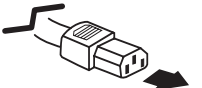
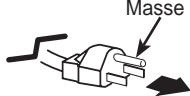
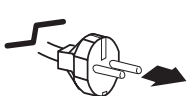
Côté projecteur	Côté prise secteur	
 <p>Vers la prise du cordon d'alimentation situé sur votre projecteur.</p>	<p>Pour les Etats-Unis et le Canada</p>	<p>Pour l'Europe continentale</p>
	 <p>Vers la prise secteur. (120 V CA)</p>	 <p>Vers la prise secteur. (200-240 V CA)</p>

Mise sous tension du projecteur

- 1 Effectuez tous les branchements de périphériques (ordinateur, magnétoscope, etc.) avant d'allumer le projecteur.
- 2 Branchez le cordon d'alimentation secteur du projecteur sur une prise secteur. Le témoin LAMP s'allume en rouge et le témoin POWER en vert.
- 3 Appuyez sur la touche ON/STAND-BY des commandes latérales ou sur la touche ON de la télécommande. Le témoin LAMP baisse d'intensité et les ventilateurs de refroidissement démarrent. L'affichage de préparation apparaît à l'écran et le décompte commence.
- 4 Après le décompte, la source d'entrée sélectionnée la fois précédente et l'icône du mode de la lampe (reportez-vous à la page 57) apparaissent sur l'écran. Si le projecteur est protégé par un code PIN, la boîte de dialogue Entrée du code PIN apparaît.

✓ **Remarque :**

- Si vous réglez la fonction *Sélection logo* sur **Off**, le logo n'apparaît pas sur l'écran (p. 52).
- Lorsque **Arrêt cpte. à reb.** ou **Off** est sélectionné dans la fonction *Affichage*, le compte à rebours n'apparaît pas sur l'écran (p. 52).
- Si la fonction *Bouton Entrée* est réglée sur **Mode 3**, le signal d'entrée est recherché automatiquement (p. 51).
- Si vous appuyez sur la touche ON/STAND-BY des commandes latérales ou de la télécommande pendant le compte à rebours, vous pouvez passer le compte à rebours et arriver au fonctionnement normal. Dans ce cas, cependant, la luminosité de l'image a besoin d'un certain temps pour se stabiliser après l'allumage du projecteur. L'affichage peut vaciller après avoir allumé la lampe selon les caractéristiques de la lampe. C'est un fonctionnement normal et ce n'est pas un défaut.

Saisissez un code PIN

Appuyez sur les touches de POINTAGE ▲ ▼ des commandes latérales ou les touches numérotées de la télécommande pour saisir un nombre.

En utilisant les commandes latérales

Appuyez sur les touches de POINTAGE ▲ ▼ des commandes latérales pour sélectionner un chiffre. Appuyez ensuite sur la touche de POINTAGE ► pour valider le chiffre et déplacer le pointeur en forme de cadre rouge sur la case suivante. Le chiffre devient *. Répétez cette étape pour terminer la saisie d'un numéro à quatre chiffres. Après avoir entré le numéro à quatre chiffres, placez le pointeur sur "Confirmer". Appuyez sur la touche SELECT afin de pouvoir commencer à utiliser le projecteur.

En utilisant la télécommande

Utilisez les touches numérotées de la télécommande pour saisir un nombre (p. 14). Quand vous avez entré le numéro à quatre chiffres, le pointeur se place sur "Confirmer". Appuyez sur la touche SELECT afin de pouvoir commencer à utiliser le projecteur.

Si vous avez validé un chiffre incorrect, servez-vous de la touche de POINTAGE ◀ pour déplacer le pointeur vers le chiffre que vous souhaitez corriger, puis saisissez le bon chiffre. Si vous avez entré un code PIN incorrect, "Code PIN" et le nombre (* * * *) deviennent rouges quelques instants. Recommencez la saisie du code PIN correct.



L'affichage de préparation disparaît après 30 secondes.

Source d'entrée sélectionnée et mode de la lampe

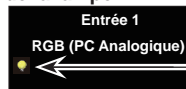

Mode de la lampe

(Reportez-vous à la page 57 pour les modes de la lampe).

✓ **Remarque :**

- Les icônes de *Remplacement de la lampe*, de *Remplacement du filtre* ou de *Remplacement de la cartouche du filtre* peuvent apparaître à l'écran en fonction de l'état d'utilisation du projecteur.
- Si l'icône de *Remplacement de la cartouche du filtre* apparaît systématiquement à l'écran lorsque vous allumez le projecteur pendant un certain temps sans que la cartouche du filtre ne soit remplacée, le projecteur s'éteint automatiquement 3 minutes après avoir été allumé par mesure de protection. (pp. 66-68, 81)
- Quand la fonction *Image* dans l'image est réglée sur le **Utilisateur 1-5**, *Utilisateur 1-5*, *Source d'entrée*, *État de contrôle de la lampe*, l'icône de remplacement de la lampe et l'icône d'avertissement du filtre apparaissent à l'écran pendant 10 secondes.

Boîte de dialogue Saisie du code PIN

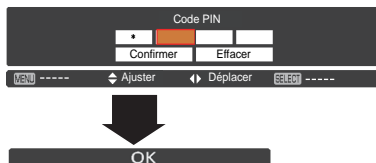

Une fois que l'icône OK a disparu, vous pouvez utiliser le projecteur.

✓ **Remarque :**

- Si vous ne saisissez pas le code PIN en moins de trois minutes après l'apparition de la boîte de dialogue du code PIN, le projecteur s'éteindra automatiquement.
- "1234" a été défini en usine comme code PIN initial.

Qu'est-ce qu'un code PIN ?

Le code PIN (Personal Identification Number, soit numéro d'identification personnel) permet à la personne qui le connaît d'utiliser le projecteur. Définir un code PIN permet d'empêcher l'utilisation du projecteur par une personne non autorisée.

Un code PIN est un numéro à quatre chiffres. Pour plus de détails concernant l'opération de verrouillage du projecteur par code PIN, reportez-vous à la fonction Verrouillage code PIN dans le menu Réglages aux pages 61-62.



PRECAUTION D'UTILISATION DU CODE PIN

Si vous oubliez votre code PIN, il ne sera plus possible de mettre le projecteur en marche. Faites particulièrement attention lorsque vous définissez un nouveau code PIN ; notez-le dans une colonne page 87 de ce manuel et conservez-le à portée de main. Si vous perdez ou oubliez le code PIN, adressez-vous à votre revendeur ou à un centre d'assistance.

Mise hors tension du projecteur

- 1 Appuyez sur la touche ON/STAND-BY des commandes latérales ou sur la touche STAND-BY de la télécommande ; le message **Éteindre?** apparaît sur l'écran.
- 2 Appuyez de nouveau sur la touche ON/STAND-BY des commandes latérales ou sur la touche STAND-BY de la télécommande pour éteindre le projecteur. Le témoin LAMP s'allume et le témoin POWER s'éteint. Après l'arrêt du projecteur, les ventilateurs de refroidissement fonctionnent pendant 90 secondes. Vous ne pouvez pas rallumer le projecteur pendant cette période de refroidissement.
- 3 Lorsque le projecteur a suffisamment refroidi, le témoin POWER s'allume en vert et vous pouvez alors rallumer le projecteur. Pour débrancher le cordon d'alimentation secteur, attendez que le projecteur ait complètement refroidi.

Éteindre ?

Éteindre? disparaît après 4 secondes.



POUR PRÉSERVER LA DURÉE DE VIE DE LA LAMPE, ATTENDEZ AU MOINS CINQ MINUTES AVANT D'ÉTEINDRE LE PROJECTEUR APRES L'AVOIR ALLUMÉ.



NE FAITES PAS FONCTIONNER LE PROJECTEUR CONTINUUELLEMENT SANS AUCUNE INTERRUPTION. L'UTILISATION CONTINUE RISQUE DE DIMINUER LA DURÉE DE VIE DE LA LAMPE. ÉTEIGNEZ LE PROJECTEUR ET LAISSEZ-LE ÉTEINT PENDANT ENVIRON UNE HEURE TOUTES LES 24 HEURES.

Fonction Arrêt immédiat

Vous pouvez débrancher le cordon secteur de la prise murale ou couper le courant même pendant la projection sans appuyer sur la touche ON/STAND-BY.

✓ Remarque :

Si vous utilisez la fonction Arrêt immédiat, vous ne pouvez pas redémarrer le projecteur juste après sa mise sous tension. Si l'alimentation électrique externe est coupée soudainement, la ventilation s'arrête immédiatement. La température de la lampe reste très élevée et doit être abaissée.

✓ Remarque :

Si la touche **ON** de la télécommande est enfoncée, le décompte se termine sans afficher ensuite **Éteindre?** sur l'écran.

✓ Remarque :

- Lorsque la fonction de Démarrage rapide est activée (**On**), le projecteur s'allume automatiquement dès que vous branchez le cordon d'alimentation CA sur une prise secteur (p. 60).
- La vitesse de fonctionnement des ventilateurs change en fonction de la température interne du projecteur.
- Ne rangez pas le projecteur dans un coffret avant qu'il n'ait suffisamment refroidi.
- Si le témoin **WARNING TEMP.** clignote en rouge, reportez-vous à la section "Témoins d'avertissement" à la page 72.
- Le projecteur ne peut pas être allumé pendant la période de refroidissement quand le témoin **POWER** est éteint. Vous pouvez le rallumer après que le témoin **POWER** est redevenu vert.

Utilisation du menu à l'écran

Vous pouvez régler ou configurer le projecteur en utilisant le menu à l'écran. Les menus ont une structure hiérarchique, avec un menu principal divisé en sous-menus, eux aussi divisés en d'autres sous-menus. Pour plus de détails concernant la procédure utilisée pour effectuer les réglages, reportez-vous aux sections correspondantes dans ce mode d'emploi.

- 1 Appuyez sur la touche MENU des commandes latérales ou de la télécommande pour afficher le menu à l'écran.
- 2 Appuyez sur les touches de POINTAGE ▲▼ pour sélectionner un élément dans le menu principal. Appuyez sur la touche de POINTAGE ► ou sur la touche SELECT pour accéder aux éléments du sous-menu. (L'élément sélectionné prend la couleur ORANGE.)
- 3 Appuyez sur les touches de POINTAGE ▲▼ pour sélectionner l'élément souhaité dans le sous-menu et appuyez sur la touche SELECT pour valider ou accéder à l'élément sélectionné.
- 4 Appuyez sur les touches de POINTAGE ▲▼◀▶ pour ajuster le réglage ou basculer entre chaque option, et appuyez sur la touche SELECT pour l'activer et retourner au sous-menu.
- 5 Appuyez sur la touche de POINTAGE ◀ pour retourner au menu principal. Appuyez sur la touche MENU pour quitter le menu à l'écran.

Commandes latérales

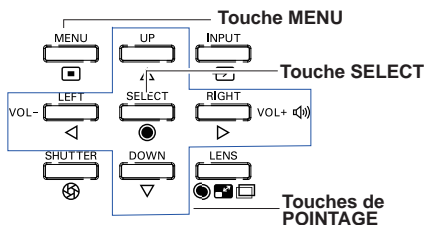

Télécommande

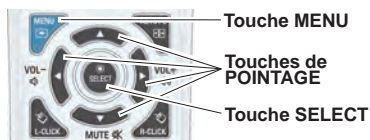

Menu à l'écran

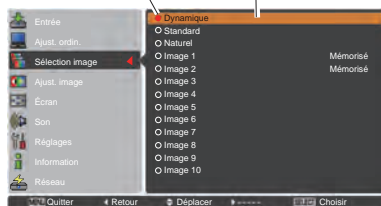
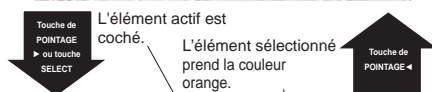
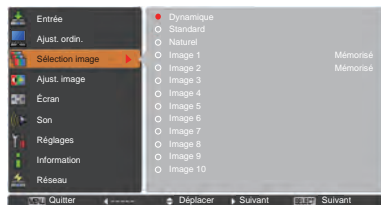

Menu principal

Pour les détails des fonctions de chaque menu, reportez-vous à la section "Arborescence des menus" aux pages 76-78.

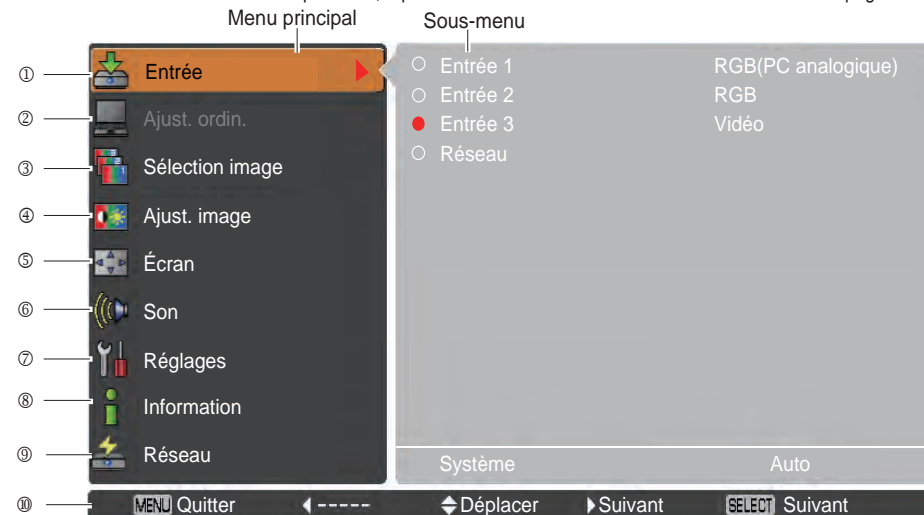

- ① **Entrée**
Utilisé pour sélectionner une source d'entrée (**Entrée 1**, **Entrée 2**, **Entrée 3** ou **Réseau**) (p. 33).
Remarque : Réseau n'est pas affiché si l'adaptateur réseau optionnel n'est pas monté.
- ② **Ajust. ordin.**
S'utilise pour régler les paramètres afin qu'ils correspondent au format du signal d'entrée (pp. 37-39).
- ③ **Sélection image**
Pour la source de l'ordinateur, s'utilise pour sélectionner un niveau d'image parmi **Dynamique**, **Standard**, **Naturel** et **Image 1-10** (p. 40).
Pour la source vidéo, s'utilise pour sélectionner un niveau d'image parmi **Dynamique**, **Standard**, **Naturel**, **Cinéma** et **Image 1-10** (p. 46).
- ④ **Ajust. image**
Pour la source de l'ordinateur, s'utilise pour régler l'image de l'ordinateur. [**Contraste/Luminosité/Effet iris/Température de couleur/Balance des blancs (R/V/B)/Couleurs sombres(R/V/B)/Netteté/Gamma/Réinit./Mémoriser**] (pp. 41-42).
Pour la source vidéo ou HDMI, s'utilise pour régler l'image vidéo. [**Contraste/Luminosité/Couleur/Teinte/Effet iris/Température de couleur/Balance des blancs (R/V/B)/Couleurs sombres (R/V/B)/Netteté/Gamma/Réducteur de bruit/Progressif/Réinit./Mémoriser**] (pp. 47-48).
- ⑤ **Écran**
Pour la source de l'ordinateur, s'utilise pour régler la taille de l'image. [**Normal/Pleine largeur/Large (16:9)/Zoom/Vrai/Personnalisé/Ajustement personnalisé/Zoom digital +/-/Trapèze/Piafond/Arrière/Aspect écran/Réinit.**] (pp. 42-44).
Pour la source vidéo ou HDMI, s'utilise pour régler la taille de l'image. [**Normal/Pleine largeur/Large (16:9)/Zoom/Déformation naturelle/Personnalisé/Ajustement personnalisé/Trapèze/Piafond/Arrière/Aspect écran/Réinit.**] (pp. 49-50).
- ⑥ **Son**
Utilisé pour régler le volume ou pour couper le son (p. 28).
- ⑦ **Réglages**
S'utilise pour définir les configurations de fonctionnement du projecteur (pp. 51-65).
- ⑧ **Information**
Affiche les informations de la source d'entrée : **Entrée**, **Système**, **Synchro horiz.**, **Synchro vert.**, **Écran**, **Langue**, **Statut lampes**, **Compteur de la lampe**, **Compteur filtre**, **Extinction automatique**, **Verrouillage**, **Verrouillage code PIN**, **Gestion obturateur**, **Mode simple**, **Télécommande** et **SERIAL NO.** (p. 29).
- ⑨ **Réseau**
Reportez-vous à la section "Configuration et utilisation du réseau" du mode d'emploi.
- ⑩ **Guide**
L'opération principale s'affiche.

Utilisation des commandes du projecteur

Fonctionnement de l'objectif

La manipulation de l'objectif qui suit peut être effectuée à l'aide de la touche LENS des commandes latérales.

Appuyez sur la touche LENS pour entrer dans le mode de fonctionnement de l'objectif. L'affichage du réglage sélectionné apparaît à l'écran.

Zoom → Mise au point → Lens-Shift → •••••

Réglage du zoom

Affiche **Zoom** à l'écran. Appuyez sur les touches de POINTAGE ▲▼ pour effectuer un zoom avant ou arrière sur l'image.

Réglage de la mise au point

Affiche **Mise au point** à l'écran. Appuyez sur les touches de POINTAGE ▲▼ pour effectuer la mise au point de l'image.

Réglage de l'orientation de l'objectif

Affiche **Lens-shift** à l'écran. Appuyez sur les touches de POINTAGE ▲▼◀▶ pour positionner l'écran à l'endroit désiré sans obtenir de déformation d'image.

Vous pouvez déplacer l'écran jusqu'à 60% vers le haut ou vers le bas, ou jusqu'à 10% sur les côtés par rapport à l'axe central de l'orientation de l'objectif.

Restez appuyé sur la touche LENS pendant plus de 5 secondes pour revenir en position centrale.

✓ Remarque :

- La flèche disparaît lorsque le maximum est atteint dans chaque direction.
- Les flèches deviennent rouge lorsque Lens-shift revient en position centrale sur l'écran.

Fonction Shutter

La fonction Shutter (Obturbateur) vous permet de complètement bloquer l'envoi de lumière vers l'écran. Appuyez sur la touche SHUTTER pour fermer l'obturateur situé à l'intérieur du projecteur. Pour ouvrir l'obturateur, appuyez de nouveau sur la touche SHUTTER. Pour plus d'informations sur le réglage de la fonction Shutter, reportez-vous à la p. 63.

✓ Remarque :

- La touche SHUTTER des commandes latérales et de la télécommande ne fonctionnent pas si la Protection de l'obturateur est réglée sur **On** dans le menu Réglages. (p. 63)
- Le témoin SHUTTER situé sur le dessus du projecteur s'allume en bleu lorsque l'obturateur est fermé. (pp. 12, 79)
- Le projecteur s'éteint automatiquement lorsque le délai défini par la Gestion Obturbateur est écoulé. (p. 63)
- La fonction Extinction automatique ne fonctionne pas si l'obturateur est fermé. (p. 59)

Commandes latérales

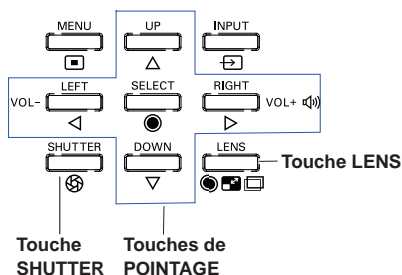

Zoom

Mise au point

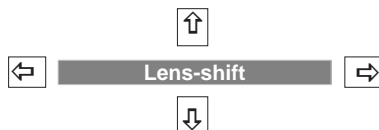

Réglage du son

Opération directe

Volume

Appuyez sur la touche VOLUME +/- des commandes latérales ou de la télécommande pour régler le volume. La zone de dialogue du volume apparaît sur l'écran pendant quelques secondes.

Supp. son

Appuyez sur la touche MUTE (touche de POINTAGE ▼) de la télécommande pour sélectionner **On** et couper le son momentanément. Pour rétablir le son, appuyez à nouveau sur la touche MUTE (touche de POINTAGE ▼) pour sélectionner **Off**, ou appuyez sur les touches de VOLUME +/-.

Opération par Menu

- 1 Appuyez sur la touche MENU pour faire apparaître le menu à l'écran. Appuyez sur les touches de POINTAGE ▲▼ pour sélectionner **Son**. Appuyez sur la touche de POINTAGE ► ou sur la touche SELECT pour accéder aux éléments du sous-menu
- 2 Appuyez sur les touches de POINTAGE ▲▼ pour sélectionner l'élément de sous-menu souhaité et appuyez sur la touche SELECT pour accéder à l'élément sélectionné.

Volume

Appuyez sur la touche de POINTAGE ► pour augmenter le volume ; appuyez sur la touche de POINTAGE ◀ pour diminuer le volume.

HP incorporé

Appuyez sur les touches de POINTAGE ▲▼ pour régler la fonction HP incorporé sur **On/Off**. Lorsque le son du HP incorporé est désactivé, **Off** s'affiche.

Supp. son

Appuyez sur la touche SELECT pour activer ou désactiver la fonction Supp. son. (**On/Off**). Lorsque le son est coupé, l'indication **On** s'affiche. Appuyez à nouveau sur la touche VOLUME +/- pour rétablir le son.

✓ Remarque :

La fonction Son ne peut pas être réglée par la télécommande ou le menu à l'écran si Réseau est sélectionné dans le menu Entrée.

Commandes latérales

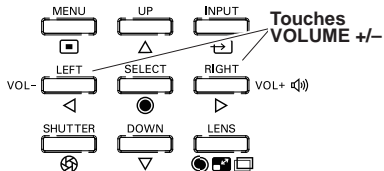

Télécommande

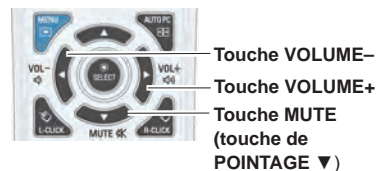

Boîte de dialogue Volume

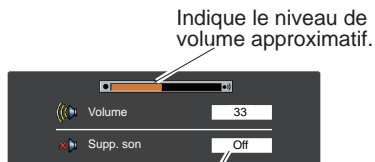

Appuyez sur la touche de POINTAGE ▼ pour régler la fonction Supp. son sur **On** ou **Off**. La boîte de dialogue disparaît après 4 secondes.

Menu SON



Utilisation de la télécommande

Pour certaines opérations utilisées fréquemment, il est conseillé d'utiliser la télécommande. Vous pouvez effectuer l'opération voulue en appuyant simplement sur l'une des touches, sans avoir à afficher le menu à l'écran.

Touche SHUTTER

Reportez-vous à les pages 27, 63 pour les détails.

IMAGE SEL. Touche

Appuyez sur la touche IMAGE SEL. de la télécommande, la dernière image mémorisée est affichée sur l'écran pendant environ 4 secondes. Pour connaître ses autres fonctions, reportez-vous aux pages 40 et 46.

Touche D.ZOOM

Appuyez sur la touche D.ZOOM de la télécommande pour accéder au mode Zoom numérique +/- . Reportez-vous à la page 43 pour les détails.

Touche LENS SHIFT

Reportez-vous à la page 27 pour les détails.

Touches ZOOM

Appuyez sur les touches ZOOM de la télécommande pour zoomer en avant ou en arrière sur l'image.

Touche AUTO PC

Appuyez sur la touche AUTO PC de la télécommande pour utiliser la fonction Réglage PC auto. Vous pouvez effectuer le réglage de l'écran de l'ordinateur facilement à l'aide de cette touche. Reportez-vous à la page 37 pour les détails.

Touche SCREEN

Appuyez sur la touche SCREEN de la télécommande pour sélectionner la taille d'écran souhaitée. Le symbole de la taille d'écran sélectionnée apparaît à l'écran pendant 4 secondes. Reportez-vous aux pages 42 à 44 et 49 à 50 pour plus d'informations. Maintenez appuyée la touche SCREEN pendant plus de 5 secondes pour rétablir les réglages d'usine par défaut pour toutes les configurations de taille d'écran.

Touche INFO.

L'affichage d'informations peut être utilisé pour confirmer l'état de fonctionnement actuel du projecteur et le signal en cours de projection.

Le menu des informations change chaque fois que vous appuyez sur la touche INFO. de la télécommande :
page 1/2 ➔ page 2/2 ➔ masqué ➔ page 1/2 ➔ ••••

Lorsque le menu des informations est affiché, appuyez sur les touches de pointage ◀▶ buttpour afficher la page précédente ou suivante.

La fenêtre d'informations peut également être sélectionnée à partir du menu.

✓ **Remarque :**

- Les valeurs de Synchro horiz. et Synchro vert. décrites dans la figure peuvent différer des valeurs réelles.
- **SERIAL NO.** est utilisé lors de l'entretien et des réparations du projecteur.

Touches FOCUS

Appuyez sur les touches FOCUS de la télécommande pour effectuer la mise au point de l'image.

Télécommande



✓ **Remarque :**
Pour plus de détails concernant les autres touches, reportez-vous à la page suivante.

Menu Information

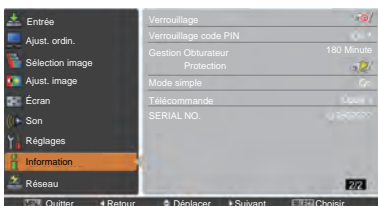
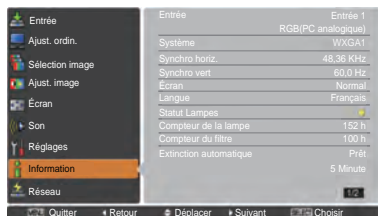

Touche de navigation de la souris

Vous pouvez déplacer le pointeur sur l'écran à l'aide de cette touche.

Touche POINTER

Appuyez sur la touche POINTER de la télécommande pour afficher le pointeur à l'écran. (Reportez-vous aux pages 32, 60)

Touche P-TIMER

Appuyez sur la touche P-TIMER de la télécommande pour activer la fonction Compte progressif/Compte à rebours. Pour le réglage de la fonction Minuteur présentation pendant quelques secondes, reportez-vous à la p. 60.

Pour arrêter le compteur, appuyez sur la touche P-TIMER. Pour annuler la fonction Minuteur présentation, restez appuyé sur la touche P-TIMER.

Touche IMAGE ADJ.

Appuyez sur la touche IMAGE ADJ. de la télécommande pour faire apparaître à l'écran le menu de réglage de l'image. Reportez-vous aux pages 41-42 et 47-48 pour plus d'informations sur ses fonctions. Pour annuler sa fonction, appuyez directement à nouveau sur la touche IMAGE ADJ.

Touche FREEZE

Appuyez sur la touche FREEZE de la télécommande pour figer l'image à l'écran, le son est coupé. Pour annuler la fonction Arrêt sur image, appuyez de nouveau sur la touche FREEZE ou appuyez sur n'importe quelle autre touche.

La Fig.1 apparaît quand la fonction Arrêt sur image est activée.

Fig.1



Touche FILTER

Restez appuyé sur la touche FILTER pendant plus de 5 secondes pour activer le fonctionnement électrique du filtre et remplacer le filtre.

✓ Remarque :

- Le filtre ne peut pas être rembobiné.
- Quand le filtre est remplacé, le temps total d'utilisation cumulée du filtre est automatiquement défini à 0.

Touche PIP

Appuyez plusieurs fois sur la touche PIP de la télécommande jusqu'à ce que le mode désiré de Image dans image apparaisse. Chaque mode utilisateur (utilisateur 1-5) apparaît seulement s'il a des données enregistrées.

Enfoncez et maintenez la touche de PIP pendant plus de 3 secondes pour afficher la boîte de dialogue de réglage de Image dans image. Voyez les pages 55-56 pour plus d'informations sur les fonctions Image dans image.

Télécommande



Touche de navigation de la souris

Touche POINTER

Touche P-TIMER

Touche IMAGE ADJ.

Touche FREEZE

Touche FILTER

Touche PIP

✓ Remarque :

Pour une description des autres touches, reportez-vous à la page précédente.

Utilisateur 1 de PIP (exemple)

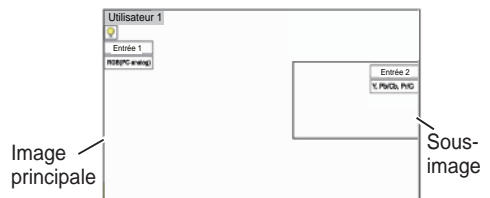

Utilisateur 2 de PIP (exemple)



Correction du trapèze

Si une image projetée comporte encore une déformation du trapèze après avoir appuyé sur la touche AUTO PC de la télécommande, corrigez l'image manuellement comme suit :
 Press the KEYSTONE button on the remote control to Appuyez sur la touche KEYSTONE de la télécommande pour basculer entre le réglage Standard (Vertical/Horizontal) ou Correction coins. La boîte de dialogue Standard ou Correction coins s'affiche. Appuyez sur les touches de POINTAGE ▲▼◀▶ pour corriger la déformation standard ou celle des coins. Le réglage Standard ou Correction coins peut être mémorisé (reportez-vous aux pages 44, 50).

Télécommande

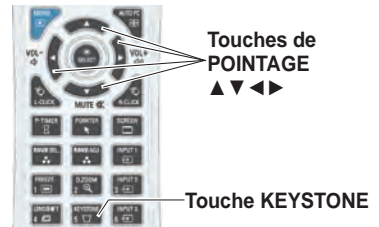

Standard



Réduisez la largeur du bas avec la touche de POINTAGE ▼.

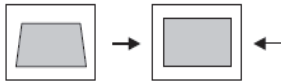

Réduisez la largeur du haut avec la touche de POINTAGE ▲.



Réduisez la partie de droite avec la touche de POINTAGE ▶.



Réduisez la partie de gauche avec la touche de POINTAGE ◀.



Correction coins



Appuyez sur la touche KEYSTONE de la télécommande pour sélectionner le réglage Correction coins, puis appuyez sur la touche SELECT de la télécommande pour sélectionner le coin que vous souhaitez modifier.

Réduisez le coin supérieur gauche à l'aide des touches de POINTAGE ▶▼.

Réduisez le coin supérieur droit à l'aide des touches de POINTAGE ◀▼.



Appuyez sur la touche SELECT



Appuyez sur la touche SELECT

Appuyez sur la touche SELECT



Appuyez sur la touche SELECT



Réduisez le coin inférieur gauche à l'aide des touches de POINTAGE ▶▲.

Réduisez le coin inférieur droit à l'aide des touches de POINTAGE ◀▲.

Remarque :

- Les flèches blanches indiquent qu'il n'y a aucune correction possible.
- Une flèche rouge indique le sens de la correction.
- La flèche disparaît à la correction maximum.
- Si vous restez appuyé sur la touche KEYSTONE pendant plus de 3 secondes pendant l'affichage de la boîte de dialogue Standard ou Correction coins, le réglage Standard ou Correction coins est débloqué.
- La Forme coins peut être réglée sur Off, Rouge, Blanc ou Bleu dans la fonction Forme coins. Reportez-vous à la section "Trapèze" pages 44, 50.
- L'amplitude de réglage est limitée en fonction du signal d'entrée utilisé.
- Les fonctions Standard et Correction coins ne peuvent pas être réglées en même temps. Si l'une des fonctions est réglée, l'autre est automatiquement réinitialisée.

Voici l'exemple du réglage du coin supérieur gauche :



Appuyez sur la touche de POINTAGE ▼

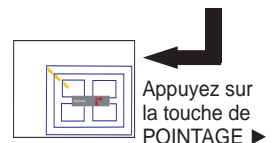

Appuyez sur la touche de POINTAGE ▶

Fonction Pointeur

Vous pouvez déplacer le pointeur à l'aide de la télécommande afin de mettre en évidence une partie de l'image projetée.

- 1 Appuyez sur la touche POINTER pour activer la fonction du pointeur.
- 2 Utilisez la touche de navigation de la souris pour déplacer le pointeur.
- 3 Pour annuler la fonction Pointeur, appuyez de nouveau sur la touche POINTER ou appuyez sur n'importe quelle autre touche.



Touche de navigation de la souris

Touche POINTER

Point rouge

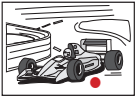

Flèche

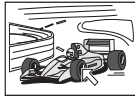

Doigt

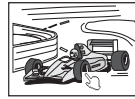

✓ Remarque :

Vous pouvez choisir la forme du pointeur (**Point rouge/Flèche/Doigt**) dans le menu Réglages (p. 60)

Fonctionnement de la souris sans fil

Vous pouvez utiliser la télécommande en tant que souris sans fil pour votre ordinateur.

- 1 Avant d'utiliser la souris sans fil, reliez votre ordinateur au projecteur à l'aide du câble USB (p. 19). La souris sans fil n'est pas disponible si la fonction Pointeur est utilisée.
- 2 Lorsqu'un câble USB est connecté à l'ordinateur et au projecteur, allumez d'abord le projecteur, puis l'ordinateur. Si vous allumez l'ordinateur en premier, la fonction souris sans fil peut ne pas fonctionner correctement.



Touche L-CLICK
Agit en tant que bouton gauche de la souris lorsque le projecteur est relié à un ordinateur à l'aide d'un câble USB.

Touche de navigation de la souris
Vous pouvez déplacer le pointeur sur l'écran à l'aide de cette touche.

Touche R-CLICK
Agit en tant que bouton droit de la souris lorsque le projecteur est relié à un ordinateur à l'aide d'un câble USB.

Opération directe

Fonctionnement avec les commandes latérales / la télécommande

Commandes latérales

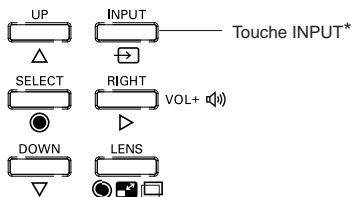

Télécommande



* Seule la fonction Bouton Entrée est réglée en **Mode 1** dans le menu Réglages, la touche INPUT est utilisée pour changer de source d'entrée. (p. 51)

La source d'entrée change à chaque fois que vous appuyez sur la touche INPUT des commandes latérales ou de la télécommande comme suit :

Entrée 1 → Entrée 2 → Entrée 3 → ...

Avant d'utiliser la touche INPUT des commandes latérales ou de la télécommande, vous devez sélectionner une source d'entrée correcte via le menu à l'écran ; la dernière source d'entrée sera affichée.

Fonctionnement de la télécommande

Appuyez sur la touche INPUT 1, INPUT 2 ou INPUT 3 de la télécommande. La source d'entrée s'affiche à l'écran à chaque fois que vous appuyez sur une touche. Sélectionnez la source d'entrée connectée.

Touche INPUT 1

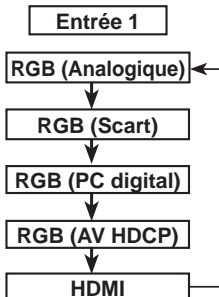

Touche INPUT 2

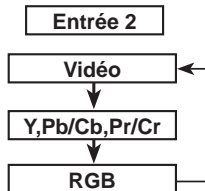

Touche INPUT 3

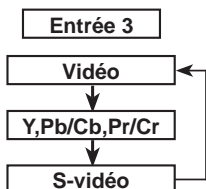

Télécommande

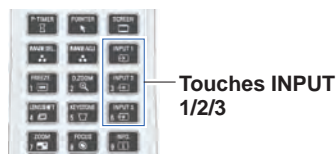

Sélection de la source d'entrée de l'ordinateur

Opération par Menu

- 1 Appuyez sur la touche MENU pour faire apparaître le menu à l'écran. Appuyez sur les touches de POINTAGE ▲▼ pour sélectionner **Entrée**, puis appuyez sur la touche de POINTAGE ► ou sur la touche SELECT.
- 2 Appuyez sur les touches de POINTAGE ▲▼ pour sélectionner l'entrée désirée, puis appuyez sur la touche de POINTAGE ► pour accéder aux éléments de sous-menu.
- 3 Appuyez sur les touches de POINTAGE ▲▼ pour sélectionner la source souhaitée, puis appuyez sur la touche SELECT.

SI VOUS SÉLECTIONNEZ ENTREE 1
(PRISES D'ENTREE INFORMATIQUE)

RGB(PC analogique)

Si votre ordinateur est branché sur la prise INPUT 1 (ANALOG), sélectionnez **RGB (Analogique)**.

✓ **Remarque :**

La source d'entrée change si l'on appuie sur la touche INPUT 1 de la télécommande.

SI VOUS SÉLECTIONNEZ ENTREE 2
(5 PRISES D'ENTREE BNC)

Lorsque vous branchez la sortie informatique [5 Type BNC (Vert, Bleu, Rouge, Synchro horiz. et Synchro vert.)] sur les prises G, B, R, H/HV et V :

RGB

Si votre ordinateur est branché sur la prise INPUT 2 (5 PRISES D'ENTREE BNC), sélectionnez RGB.

MENU ENTREE

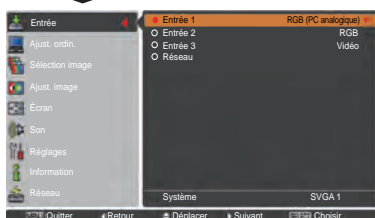
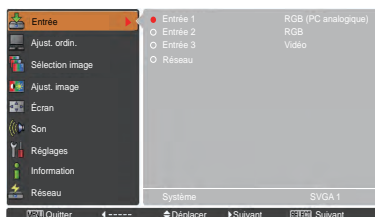

MENU ENTREE 1

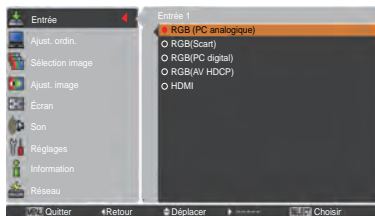

MENU ENTREE 2

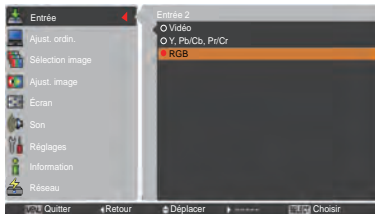

Sélection de la source d'entrée vidéo

Opération par Menu

- 1 Appuyez sur la touche MENU pour faire apparaître POINTAGE ▲▼ pour sélectionner **Entrée**, puis appuyez sur la touche de POINTAGE ► ou sur la touche SELECT.
- 2 Appuyez sur les touches de POINTAGE ▲▼ pour sélectionner l'entrée désirée, puis appuyez sur la touche de POINTAGE ► pour accéder aux éléments de sous-menu.
- 3 Appuyez sur les touches de POINTAGE ▲▼ pour sélectionner la source souhaitée, puis appuyez sur la touche SELECT.

SI VOUS SÉLECTIONNEZ ENTREE 1 (PRISES D'ENTREE INFORMATIQUE)

Lorsque vous branchez un équipement vidéo, sélectionnez le type de source vidéo dans le menu de sélection de la source.

RGB(Scart)

Si l'équipement vidéo péritel est branché sur la prise INPUT 1 (ANALOG), sélectionnez **RGB(Scart)**.

HDMI

Lorsque le signal vidéo est connecté à la prise HDMI, sélectionnez **HDMI**.

RGB(AV HDCP)

Si la source du signal compatible HDCP est connectée à la connectique INPUT 1 (NUMÉRIQUE), sélectionnez **RGB (AV HDCP)**.

SI VOUS SÉLECTIONNEZ ENTREE 2 (5 PRISES D'ENTREE BNC)

Lorsque vous branchez un équipement vidéo, sélectionnez le type de source vidéo dans le menu de sélection de la source.

Vidéo

Si le signal d'entrée vidéo est connecté à la prise VIDEO, sélectionnez **Vidéo**.

Y,Pb/Cb,Pr/Cr

Si le signal d'entrée vidéo est connecté aux prises Y-Pb/Cb-Pr/Cr, sélectionnez **Y,Pb/Cb,Pr/Cr**.

✓ Remarque :

- Si le signal d'entrée vidéo est connecté aux prises **Y-Pb/Cb-Pr/Cr**, **Y,Pb/Cb,Pr/Cr** reçoit la priorité sur **RGB**.
- L'entrée **Y,Pb/Cb,Pr/Cr** peut accepter le signal composants et le signal RVB analogique. Si le signal **RGB** analogique n'est pas reconnu par la source d'entrée **Y,Pb/Cb,Pr/Cr**, réglez-le en entrée **RGB** manuellement.

SI VOUS SÉLECTIONNEZ ENTREE 3 (PRISES AV)

Lorsque vous branchez un équipement vidéo, sélectionnez le type de source vidéo dans le menu de sélection de la source.

Vidéo

Si le signal d'entrée vidéo est connecté à la prise VIDEO, sélectionnez **Vidéo**.

Y,Pb/Cb,Pr/Cr

Si le signal d'entrée vidéo est connecté aux prises Y-Pb/Cb-Pr/Cr, sélectionnez **Y,Pb/Cb,Pr/Cr**.

S-vidéo

Si le signal d'entrée vidéo est connecté à la prise S-VIDEO, sélectionnez **S-vidéo**.

MENU ENTREE 1

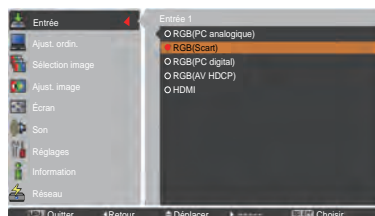

MENU ENTREE 2

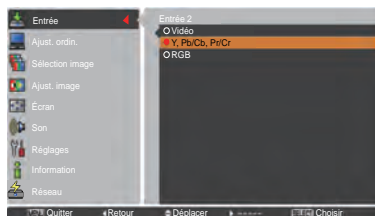

MENU ENTREE 3

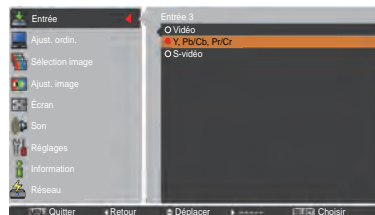

Sélection du système informatique

Système de multibalayage automatique

Ce projecteur s'adapte automatiquement à divers types d'ordinateurs grâce à son système de multibalayage et à la fonction Réglage PC auto. Si un ordinateur est sélectionné comme source de signal, ce projecteur détecte automatiquement le format du signal, et s'accorde pour projeter une image correcte sans qu'il soit nécessaire d'effectuer d'autres réglages. (Les formats de signal disponibles sur ce projecteur sont indiqués en pages 82-83.)

Il est possible qu'un des messages suivants apparaisse lorsque :

Auto Lorsque le projecteur ne parvient pas à reconnaître le signal comme étant conforme aux systèmes PC fournis, Auto s'affiche dans la boîte de menu système et la fonction Réglage PC auto s'active pour obtenir un affichage correct. Si l'image n'est pas projetée correctement, un réglage manuel s'avère nécessaire (pages 38-39).

--- Aucun signal d'entrée ne parvient de l'ordinateur. Vérifiez le branchement de l'ordinateur au projecteur. (Reportez-vous à la section "Guide de dépannage" pages 73-75.)

Mode 1 Le système préréglé est manuellement ajusté dans le menu AJUST. ORDIN. Les données de réglage peuvent être mémorisées en **Mode 1-10** (pp. 38-39).

SVGA 1 L'un des systèmes d'ordinateur disponible dans ce projecteur est choisi. Le projecteur choisit un système adéquat disponible dans le projecteur et l'affiche.

* Les modes **Mode 1** et **SVGA 1** sont donnés à titre d'exemples.

Menu SYSTEME INFORMATIQUE

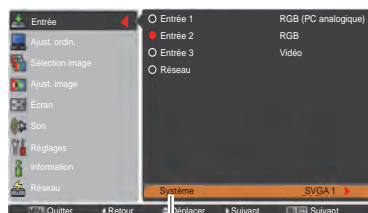

Le menu SYSTEME INFORMATIQUE Le système sélectionné s'affiche.

Sélection manuelle du système informatique

Vous pouvez aussi sélectionner manuellement le SYSTEME INFORMATIQUE.

- Appuyez sur la touche MENU pour faire apparaître le menu à l'écran. Appuyez sur les touches de POINTAGE ▲▼ pour sélectionner **Entrée**, puis appuyez sur la touche de POINTAGE ► ou sur la touche SELECT.
- Appuyez sur les touches de POINTAGE ▲▼ pour sélectionner **Système**, puis appuyez sur la touche de POINTAGE ► ou sur la touche SELECT.
- Appuyez sur les touches de POINTAGE ▲▼ pour sélectionner le système souhaité, puis appuyez sur la touche SELECT.

Menu SYSTEME INFORMATIQUE

Mode personnalisé (1 à 10) réglé dans le menu Ajust. ordin. (pp. 38-39).

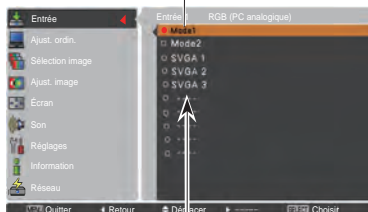

Il est possible de sélectionner les systèmes dans cette zone de dialogue.

Réglage PC Auto

La fonction Réglage PC auto. permet de régler automatiquement les éléments Synchro fine, Total de points, Position horiz. et Position vert. pour s'adapter à votre ordinateur.

Opération directe

Vous pouvez actionner directement la fonction Réglage PC auto. en appuyant sur la touche AUTO PC de la télécommande.

Télécommande



Touche
AUTO PC

Opération par Menu

Réglage PC auto.

- 1 Appuyez sur la touche MENU pour faire apparaître le menu à l'écran. Appuyez sur les touches de POINTAGE ▲▼ pour sélectionner **Ajust. ordin.** puis appuyez sur la touche de POINTAGE ► ou sur la touche SELECT.
- 2 Appuyez sur les touches de POINTAGE ▲▼ pour sélectionner **Réglage PC auto.**, puis appuyez sur la touche SELECT.

Mémorisation des données de réglage:

Les paramètres de réglage de fonction de réglage automatique de l'ordinateur peuvent être mémorisés dans le projecteur. Lorsque les paramètres ont été mémorisés, le réglage peut être effectué simplement en sélectionnant Mode dans le menu SYSTEME D'ORDINATEUR (p. 36). Reportez-vous à la section "Réglage manuel de l'ordinateur" pages 38-39.

✓ Remarque :

- Sur certains ordinateurs, les éléments Synchro fine, Total de points, Position horiz. et Position vert. ne peuvent pas être réglés complètement avec la fonction Réglage PC auto. Lorsque cette fonction ne permet pas d'obtenir une image correcte, il faut effectuer des réglages manuels. (pp. 38-39)
- La fonction Réglage PC auto ne peut pas être utilisée lorsque **480i, 575i, 480p, 575p, 720p, 1035i, 1080i ou 1080p** est sélectionné dans le menu système du PC (p.36), ou lorsque le signal provient d'une source HDMI ou DVI-D.
- En fonction de l'état des signaux ainsi que du type et de la longueur des câbles, il est possible que les signaux ne s'affichent pas correctement.

Menu AJUST. ORDIN.

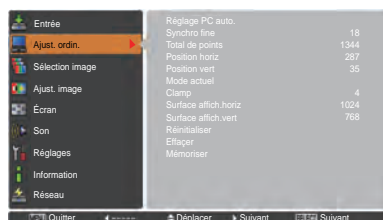

Appuyez sur les touches de POINTAGE ▲▼ pour sélectionner **Réglage PC auto.**, puis appuyez sur la touche SELECT. Le message **Patientez** s'affiche lors du processus de réglage PC Auto.

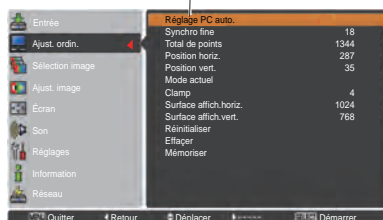

Réglage manuel de l'ordinateur

Certains ordinateurs utilisent des formats de signaux spéciaux sur lesquels le système de multibalayage de ce projecteur peut ne pas s'accorder. Ce projecteur possède une fonction de Réglage manuel de l'ordinateur vous permettant de régler précisément plusieurs paramètres pour s'adapter à ces formats de signaux spéciaux. Le projecteur possède 10 emplacements de mémoire indépendants permettant de mémoriser ces paramètres réglés manuellement. Vous pouvez ainsi rappeler le réglage pour un ordinateur particulier.

- 1 Appuyez sur la touche MENU pour faire apparaître le menu à l'écran. Appuyez sur les touches de POINTAGE ▲▼ pour sélectionner **Ajust. ordin.** puis appuyez sur la touche de POINTAGE ► ou sur la touche SELECT.
- 2 Appuyez sur les touches de POINTAGE ▲▼ pour sélectionner l'élément souhaité, puis appuyez sur la touche SELECT pour afficher la boîte de dialogue de réglage. Appuyez sur les touches de POINTAGE ◀▶ pour ajuster la valeur de réglage.

Synchro fine

Appuyez sur les touches de POINTAGE ◀▶ pour ajuster la valeur, en éliminant le tremblement de l'image affichée. (de 0 à 31).

Total de points

Appuyez sur les touches de POINTAGE ◀▶ pour régler le nombre de total de points en une période horizontale correspondant à l'image de votre ordinateur.

Position horiz.

Appuyez sur les touches de POINTAGE ◀▶ pour régler la position horizontale de l'image.

Position vert.

Appuyez sur les touches de POINTAGE ◀▶ pour régler la position verticale de l'image.

Mode actuel

Appuyez sur la touche SELECT pour faire apparaître les informations (Synchro horiz. et Synchro vert.) de l'ordinateur connecté.

Clamp

Appuyez sur les touches de POINTAGE ◀▶ pour régler le niveau de serrage. Lorsque l'image contient des barres foncées, essayez d'effectuer ce réglage.

Surface affich.horiz.

Appuyez sur les touches de POINTAGE ◀▶ pour régler la zone horizontale affichée par le projecteur.

Surface affich.vert.

Appuyez sur les touches de POINTAGE ◀▶ pour régler la surface verticale affichée par ce projecteur.

Menu AJUST. ORDIN.

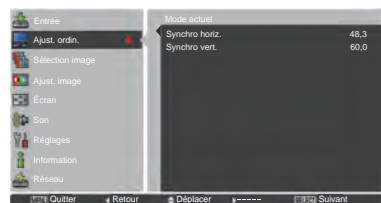
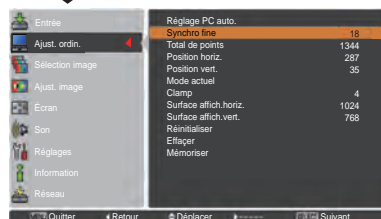
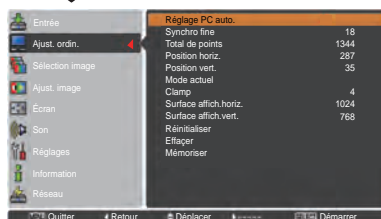
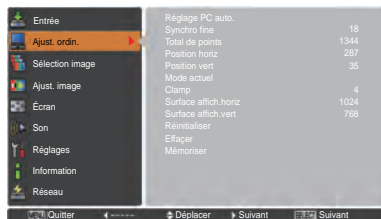

Réinitialiser

Pour réinitialiser les données réglées, sélectionnez **Réinitialiser** et appuyez sur la touche SELECT. Une boîte de confirmation apparaît alors. Sélectionnez **Oui**. Tous les réglages reviennent à leur valeur précédente.

Effacer

Pour effacer les données mémorisées, sélectionnez **Effacer** puis appuyez sur la touche de POINTAGE ► ou sur la touche SELECT. Placez le pointeur sur le mode que vous voulez effacer, puis appuyez sur la touche SELECT.

Mémoriser

Pour mémoriser les données de réglage, sélectionnez **Mémoriser** puis appuyez sur la touche de POINTAGE ► ou sur la touche SELECT. Placez le pointeur sur l'un des modes 1 à 10 sur lequel vous voulez effectuer la mémorisation, puis appuyez sur la touche SELECT.

Effacer

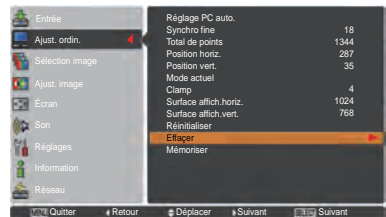

Les paramètres de ce mode sont stockés.



Valeurs de **Total de points**, **Position horiz.**, **Position vert.**, **Surface affich. horiz.** et **Surface affich. vert.**

Appuyez sur la touche **SELECT** pour supprimer les données mémorisées.

Mémoriser

Non défini



Appuyez sur la touche **MENU** pour fermer la boîte de dialogue.

Appuyez sur la touche **SELECT** pour mémoriser les données.

✓ **Remarque :**

- **Zone d'affichage (H/V)** ne peut pas être sélectionnée si **480i, 575i, 480p, 575p, 720p, 1035i, 1080i or 1080p** sont sélectionnés dans le menu **Système d'ordinateur** (p. 36).
- **Lorsqu'un signal informatique arrive au projecteur, la fonction Ajust. ordin. devient accessible.**

Sélection du niveau d'image

Opération directe

La fonction de sélection d'image peut être utilisée directement en appuyant sur la touche IMAGE SEL. de la télécommande. La dernière image mémorisée sera affichée à l'écran pendant environ 4 secondes.



Opération par Menu

- 1 Appuyez sur la touche MENU pour faire apparaître le menu à l'écran. Appuyez sur les touches de POINTAGE ▲ ▼ pour sélectionner **Sélection Image**, puis appuyez sur la touche de POINTAGE ► ou sur la touche SELECT.
- 2 Appuyez sur les touches de POINTAGE ▲ ▼ pour sélectionner l'élément souhaité, puis appuyez sur la touche SELECT.

* Le réglage d'usine par défaut est Standard.

Dynamique

Pour le visionnage de l'image dans une salle lumineuse.

Standard

Niveau d'image normal préréglé sur le projecteur.

Authentique

Niveau d'image avec demi-teintes améliorées pour les graphiques.

Image 1-10

Image préréglée d'utilisateur dans le menu Ajust. image. (pp. 41-42)

Menu Sélection image

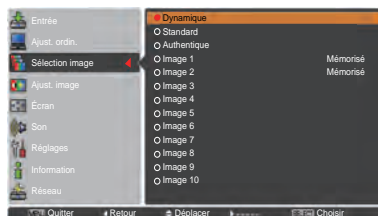
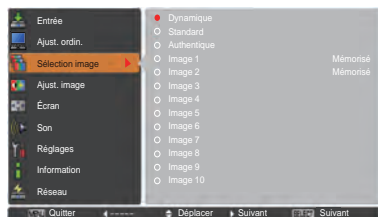

Réglage de l'image

- Appuyez sur la touche MENU pour faire apparaître le menu à l'écran. Appuyez sur les touches de POINTAGE ▲▼ pour sélectionner **Ajust. Image**, puis appuyez sur la touche de POINTAGE ► ou sur la touche SELECT
- Appuyez sur les touches de POINTAGE ▲▼ pour sélectionner l'élément souhaité, puis appuyez sur la touche SELECT pour afficher la boîte de dialogue de réglage. Appuyez sur les touches de POINTAGE ◀▶ pour ajuster la valeur de réglage.

Contraste

Appuyez sur la touche de POINTAGE ◀ pour diminuer le contraste et sur la touche de POINTAGE ► pour augmenter le contraste (de 0 à 63).

Luminosité

Appuyez sur la touche de POINTAGE ◀ pour diminuer la luminosité et sur la touche de POINTAGE ► pour augmenter la luminosité (de 0 à 63).

Effet iris

Cette fonction Effet iris augmente l'intensité du contraste. Utilisez les touches de pointage ◀▶ pour sélectionner Off ou On. OffDésactivé.

OnLe contraste a la priorité sur la luminosité.

Température de couleur

Appuyez sur les touches de POINTAGE ◀▶ pour sélectionner le niveau de température de couleur souhaité (Haut, Médium, Bas ou Très Bas).

Balance des blancs (Rouge/Vert/Bleu)

Appuyez sur la touche de POINTAGE ◀ pour éclaircir les tons rouges/verts/bleus et sur la touche de POINTAGE ► pour renforcer les tons verts (de 0 à 63).

Couleurs sombres (Rouge/Vert/Bleu)

Appuyez sur la touche de POINTAGE ◀ pour alléger les tons rouges/verts/bleus du niveau de noir d'une image ; appuyez sur la touche de POINTAGE ► pour accentuer les tons rouges/verts/bleus du niveau de noir d'une image.

Netteté

Appuyez sur la touche de POINTAGE ◀ pour diminuer la netteté de l'image et appuyez sur la touche de POINTAGE ► pour en augmenter la netteté (de 0 à 31).

Gamma

Appuyez sur les touches de POINTAGE ◀▶ pour ajuster la valeur gamma afin d'obtenir un meilleur équilibre du contraste (de 0 à 15).

Menu Ajust. image

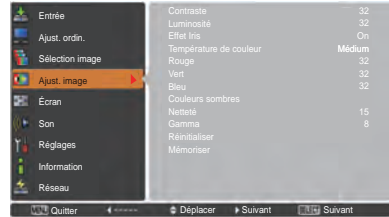

Mode de l'image sélectionnée

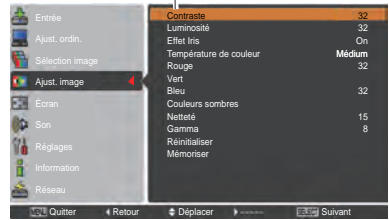

Appuyez sur les touches de POINTAGE ◀▶ pour ajuster la valeur de réglage.



✓ Remarque :

Lorsque l'une des options Balance des blancs Rouge, Vert ou Bleu est réglée, Température de couleur se configure sur Régl.

Réinitialiser

Pour réinitialiser les données réglées, sélectionnez **Réinitialiser** et appuyez sur la touche SELECT. Une boîte de confirmation apparaît alors. Sélectionnez **Oui**. Tous les réglages reviennent à leur valeur précédente.

Mémoriser

Pour mémoriser les données de réglage, sélectionnez **Mémoriser** puis appuyez sur la touche de POINTAGE ► ou sur la touche SELECT. Sélectionnez un emplacement parmi Image 1 à 10 à l'aide des touches de POINTAGE ▲ ▼ puis appuyez sur la touche SELECT. Une boîte de confirmation apparaît alors. Sélectionnez **Oui**. Vous pouvez rappeler les données mémorisées, en sélectionnant une **Image (1-10)** dans la Sélection du mode d'image à la page 40.

Mémoriser



Une boîte de confirmation apparaît alors. Sélectionnez **Oui**.

Réglage de la taille de l'écran

Sélectionnez la taille d'écran voulue, compatible avec la source du signal d'entrée.

- Appuyez sur la touche MENU pour faire apparaître le menu à l'écran. Appuyez sur les touches de POINTAGE ▲ ▼ pour sélectionner **Écran**, puis appuyez sur la touche de POINTAGE ► ou sur la touche SELECT.
- Appuyez sur les touches de POINTAGE ▲ ▼ pour sélectionner l'élément de votre choix, puis appuyez sur la touche SELECT.

Normal

Affiche l'image à l'écran dans une taille qui conserve sa proportion d'origine.

Plaine largeur

Affiche l'image en plein écran.

Large (16:9)

Affiche une image au format d'écran large de 16:9.

Zoom

Adapte l'image proportionnellement pour occuper tout l'écran. Les côtés de l'image peuvent dépasser de l'écran.

Vrai

Lorsque la taille d'image originale est supérieure à la taille du panneau (1920 x 1200), et que 16/9 ou 4/3 est sélectionné dans Aspect écran, le projecteur se met en mode panoramique automatiquement. Utilisez les touches de pointage ▲ ▼ ◀ ▶ pour déplacer l'image. Pendant le réglage, les flèches deviennent rouges. Lorsque la limite de correction est atteinte, les flèches disparaissent.

Personnalisé

Affiche l'image à l'écran au dernier format mémorisé.

MENU ECRAN

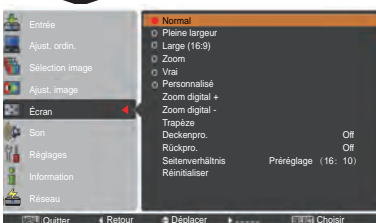
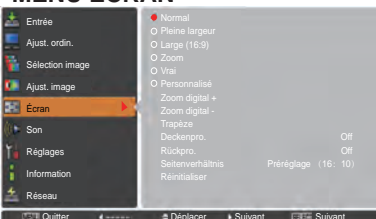

✓ Remarque :

- Le projecteur ne peut pas afficher de résolution supérieure à 1920 x 1200 sans problème. Si la résolution de l'écran de votre ordinateur est supérieure à 1920 x 1200, réduisez-la avant de connecter le projecteur.
- Les données d'image autres que 1920 x 1200 sont modifiées pour s'adapter à la taille de l'écran en mode initial.
- Plaine largeur, Zoom, Vrai, Ajustement personnalisé et Zoom digital +/-** ne peuvent pas être sélectionnés si aucun signal n'est détecté dans le Menu Système informatique. (p. 36)

Ajustement personnalisé

Réglez manuellement la position et l'échelle de l'écran à l'aide de cette fonction.

Appuyez sur la touche de pointage ► ou sur la touche SELECT sur **Ajustement personnalisé** pour afficher cette option à l'écran ; vous pouvez utiliser les touches de pointage ▲ ▼ pour choisir l'élément que vous souhaitez régler.

Echelle H/V Règle les proportions Horizontales/ Verticales de l'écran.

H&V Si réglé à **On**, le rapport d'aspect est fixé. **Echelle V** apparaît grisé, et devient indisponible. Réglez **Echelle H**. L'échelle de l'écran sera alors automatiquement modifiée en fonction du rapport d'aspect.

Position horiz./vert.... Règle la position Horizontale/Verticale de l'écran.

Adapter Sauvegarde l'échelle réglée pour toutes les entrées. Appuyez sur la touche SELECT sur **Adapter** pour afficher une boîte de confirmation. Pour sauvegarder l'échelle, appuyez sur la touche SELECT sur **Oui**. Quand **Personnalisé** est sélectionné, l'échelle sauvegardée est utilisée.

Réinitialiser Réinitialise toutes les valeurs réglées. Appuyez sur la touche SELECT sur **Réinitialiser** pour afficher une boîte de confirmation. Pour réinitialiser, appuyez sur la touche SELECT sur **Oui**.

Ajustement personnalisé



✓ **Remarque :**

- Quand aucun signal n'est détecté, **Normal** est automatiquement sélectionné, et la boîte de dialogue **Aspect** disparaît.
- L'amplitude de réglage pour **Echelle H/V** et **Position horiz./vert.** est limitée selon le signal d'entrée utilisé.

Zoom digital +

Sélection **Zoom digital +**. Le menu à l'écran disparaît et **D. zoom +** apparaît. Appuyez sur la touche SELECT pour agrandir la taille de l'image. Appuyez sur les touches de POINTAGE ▲ ▼ ◀ ▶ pour effectuer un panoramique de l'image. La fonction panoramique est utilisable seulement lorsque l'image est plus grande que la taille de l'écran. Vous pouvez également appeler le mode zoom + numérique en appuyant sur la touche D.ZOOM de la télécommande

✓ **Remarque :**

- Il est possible que la fonction de circulation dans l'image ne fonctionne pas correctement si vous utilisez le mode mémorisé dans le menu **Ajust. ordin.** (p. 39).
- Il est possible que le taux de compression minimum soit limité selon le signal d'entrée utilisé, ou lorsque la fonction de **Trapèze** est utilisée, ou quand le mode **Personnalisé** est sélectionné pour la taille de l'écran.
- **Vrai** et **Zoom digital +/-** ne peuvent pas être sélectionnés si **480i**, **575i**, **480p** or **575p** sont sélectionnés dans le menu **Système d'ordinateur** (p. 36).
- **Zoom digital +/-** ne peut pas être sélectionné lorsque **Vrai** est sélectionné.
- **Zoom numérique -** ne fonctionne pas si **Personnalisé** est sélectionné.

Zoom digital -

Sélectionnez **Zoom digital -**. Le menu à l'écran disparaît et **D. zoom -** s'affiche. Appuyez sur la touche SELECT pour compresser la taille de l'image. L'image projetée peut aussi être compressée en appuyant sur la touche D.ZOOM de la télécommande.

Vous pouvez également appeler le mode Zoom numérique + en appuyant sur la touche D.ZOOM de la télécommande.

Pour revenir à la taille d'écran précédente, sélectionnez une taille d'écran dans le menu **Réglage de la taille de l'écran**, sélectionnez à nouveau une source d'entrée dans le menu de **Sélection de la source d'entrée** (reportez-vous aux pages 33-35), ou réglez la taille de l'écran à l'aide des touches D.ZOOM.

Trapèze

Cette fonction sert à ajuster la déformation du trapèze de l'image projetée. Appuyez sur les touches de POINTAGE ▲ ▼ pour choisir l'élément que vous souhaitez régler.

Standard

Ajuste la déformation horizontale/verticale du trapèze de l'image projetée.

Correction coins

Ajuste la déformation des coins de l'image projetée.

Forme coins

Choisissez un mode de Forme coins parmi Rouge, Blanc, Bleu et Off.

Mémoriser

MémoriserMémorise les données de correction du trapèze, même si le cordon d'alimentation secteur est débranché.

Réinitialiser ...Libère les données de correction du trapèze lorsque le cordon d'alimentation secteur est débranché.

Appuyez sur la touche KEYSTONE de la télécommande pour basculer entre le réglage Standard (Vertical/Horizontal) ou Correction coins. La boîte de dialogue Standard ou Correction coins s'affiche. Appuyez sur les touches de POINTAGE ▲ ▼ ◀ ▶ pour corriger la déformation standard ou celle des coins. (p. 31)

Trapèze

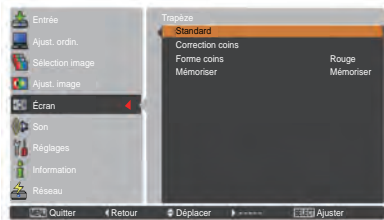

Plafond

Lorsque cette fonction est sur réglée sur **On**, l'image est inversée verticalement et horizontalement. Cette fonction est utilisée pour projeter les images à partir d'un projecteur monté au plafond.

Plafond

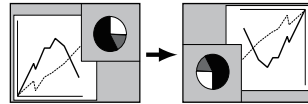

Arrière

Lorsque cette fonction est sur réglée sur **On**, l'image est inversée horizontalement. Cette fonction est utilisée pour projeter les images sur un écran à projection arrière.

Arrière

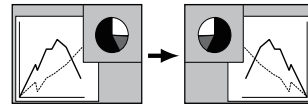

Aspect écran

Cette fonction est utilisée pour projeter des images sur un écran de projection au format 4:3 ou 16:9.

Préréglage(16:10)....16:10 est l'aspect du panneau LCD. Le menu Écran d'origine est disponible.

16:9Paramètre pour un écran de projection au format 16:9.

4:3Paramètre pour un écran de projection au format 4:3.

Réinitialiser

Cette fonction remet toutes les valeurs réglées aux valeurs par défaut de sortie d'usine. Appuyez sur la touche SELECT sur **Réinitialiser** pour afficher une boîte de confirmation. Pour réinitialiser, sélectionnez "Oui" à l'aide de la touche SELECT.

✓ Remarque :

- La déformation naturelle ne peut pas être sélectionnée quand **720p**, **1035i**, **1080i** ou **1080p** sont sélectionnés dans le menu Système AV (p. 45).
- Quand la fonction 16:9 est sélectionnée, **Large (16:9)** n'est pas disponibles sur les écrans PC et AV (pp. 42, 49).
- Quand la fonction 4:3 est sélectionnée, **Déformation naturelle** n'est pas disponible sur l'écran AV (p. 49).

Sélection du système vidéo

- 1 Appuyez sur la touche MENU pour faire apparaître le menu à l'écran. Appuyez sur les touches de POINTAGE ▲▼ pour sélectionner **Entrée**, puis appuyez sur la touche de POINTAGE ► ou sur la touche SELECT.
- 2 Appuyez sur les touches de pointage ▲▼ pour sélectionner **Système** puis appuyez sur la touche de pointage ► ou SELECT.
- 3 Appuyez sur les touches de pointage ▲▼ pour sélectionner le système souhaité, puis appuyez sur la touche SELECT.

Prise Vidéo ou S-vidéo

Auto

Le projecteur détecte automatiquement le système vidéo entré, puis se règle automatiquement pour offrir un fonctionnement optimal.

Lorsque le système vidéo est **PAL-M** ou **PAL-N**, sélectionnez le système manuellement.

PAL/SECAM/NTSC/NTSC4.43/PAL-M/PAL-N

Si le projecteur ne peut pas reproduire une image vidéo correcte, sélectionnez un format de signal de diffusion spécifique parmi **PAL**, **SECAM**, **NTSC**, **NTSC 4,43**, **PAL-M** et **PAL-N**.

Prises Y, Pb/Cb, Pr/Cr

Auto

Le projecteur détecte automatiquement le signal vidéo entré, puis se règle automatiquement pour offrir un fonctionnement optimal.

Si le Système vidéo est **1035i**, **1080i** ou **1080p**, sélectionnez le système manuellement.

FORMAT DE SIGNAL Y, Pb/Cb, Pr/Cr

Si le projecteur ne peut pas reproduire une image vidéo correcte, sélectionnez un format de signal vidéo composant spécifique parmi **480i**, **575i**, **480p**, **575p**, **720p**, **1035i**, **1080i** et **1080p**.

✓ Remarque :

Il n'est pas possible de sélectionner le menu **Système audiovisuel** si **RGB (Scart)** est sélectionné.

Menu SYSTEME AUDIO/VIDEO (Vidéo ou S-Vidéo)

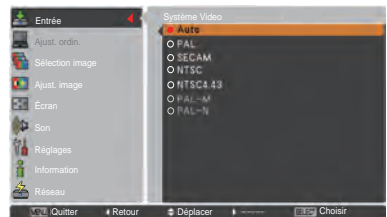
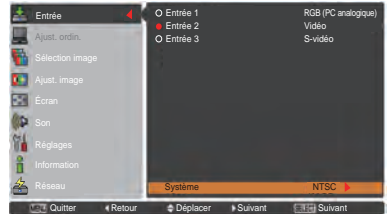

Menu Système audiovisuel (Y, Pb/Cb, Pr/Cr)

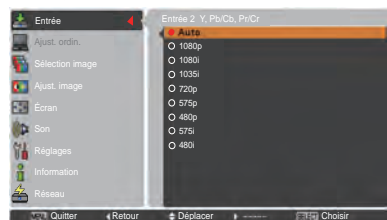
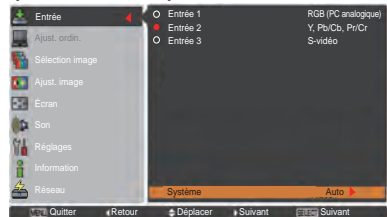

Sélection du niveau d'image

Opération directe

La fonction de sélection d'image peut être utilisée directement en appuyant sur la touche IMAGE SEL. de la télécommande. La dernière image mémorisée sera affichée à l'écran pendant environ 4 secondes.



Opération par Menu

- 1 Appuyez sur la touche MENU pour faire apparaître le menu à l'écran. Appuyez sur les touches de POINTAGE ▲▼ pour sélectionner **Sélection image**, puis appuyez sur la touche de POINTAGE ► ou sur la touche SELECT.
- 2 Appuyez sur les touches de POINTAGE ▲▼ pour sélectionner l'élément souhaité, puis appuyez sur la touche SELECT.

* Le réglage d'usine par défaut est Standard.

Dynamique

Pour le visionnage de l'image dans une salle lumineuse.

Standard

Niveau d'image normal pré-réglé sur le projecteur.

Naturel

Niveau d'image naturel pré-réglé sur le projecteur.

Cinéma

Niveau d'image réglé avec ton fin.

Image 1-10

Image pré-réglée d'utilisateur dans le menu Ajust. image. (p. 48)

Menu Sélection image

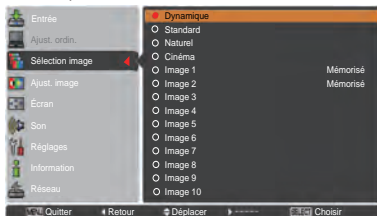
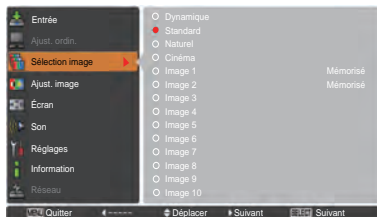

Réglage de l'image

- 1 Appuyez sur la touche MENU pour faire apparaître le menu à l'écran. Appuyez sur les touches de POINTAGE ▲ ▼ pour sélectionner **Ajust. image** puis appuyez sur la touche de POINTAGE ► ou la touche SELECT.
- 2 Appuyez sur les touches de POINTAGE ▲ ▼ pour sélectionner l'élément souhaité, puis appuyez sur la touche SELECT pour afficher la boîte de dialogue de réglage. Appuyez sur les touches de POINTAGE ◀ ▶ pour ajuster la valeur de réglage.

Contraste

Appuyez sur la touche de POINTAGE ◀ pour diminuer le contraste et sur la touche de POINTAGE ► pour augmenter le contraste (de 0 à 63).

Luminosité

Appuyez sur la touche de POINTAGE ◀ pour diminuer la luminosité et sur la touche de POINTAGE ► pour augmenter la luminosité (de 0 à 63).

Couleur

Appuyez sur la touche de POINTAGE ◀ pour diminuer l'intensité de la couleur, et sur la touche de POINTAGE ► pour augmenter l'intensité de la couleur (de 0 à 63).

Teinte

Appuyez sur les touches de POINTAGE ◀ ▶ pour ajuster la valeur de la teinte afin d'obtenir un meilleur équilibre des couleurs (de 0 à 63).

Effet Iris

Cette fonction Effet iris augmente l'intensité du contraste. Utilisez les touches de pointage ◀ ▶ pour sélectionner Off ou On.
OffDésactivé.
OnLe contraste a la priorité sur la luminosité.

Température de couleur

Appuyez sur les touches de POINTAGE ◀ ▶ pour sélectionner le niveau de température de couleur souhaité (**Haut, Médium, Bas** ou **Très Bas**).

Balance des blancs (Rouge/Vert/Bleu)

Appuyez sur la touche de POINTAGE ◀ pour éclaircir les tons rouges/verts/bleus et sur la touche de POINTAGE ► pour renforcer les tons verts (de 0 à 63).

Menu Ajust. image

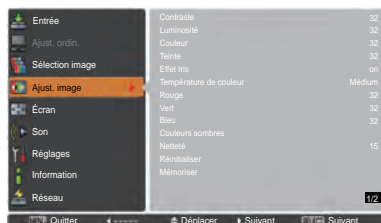

Mode de l'image sélectionnée

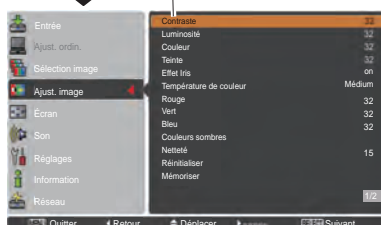

Appuyez sur les touches de POINTAGE ◀ ▶ pour ajuster la valeur de réglage.



✓ Remarque :

- Lorsque l'une des options Balance des blancs Rouge, Vert ou Bleu est réglée, Température de couleur se configure sur Régl.
- Teinte ne peut pas être sélectionné si le système vidéo est PAL, SECAM, PAL-M ou PAL-N (p. 45).

Couleurs sombres (Rouge/Vert/Bleu)

Appuyez sur la touche de POINTAGE ◀ pour alléger les tons rouges/verts/bleus du niveau de noir d'une image ; appuyez sur la touche de POINTAGE ▶ pour accentuer les les tons rouges/verts/bleus du niveau de noir d'une image (de 0 à 63).

Netteté

Appuyez sur la touche de POINTAGE ◀ pour diminuer la netteté de l'image et appuyez sur la touche de POINTAGE ▶ pour en augmenter la netteté (de 0 à 31).

Gamma

Appuyez sur les touches de POINTAGE ◀▶ pour ajuster la valeur gamma afin d'obtenir un meilleur équilibre du contraste (de 0 à 15).

Réducteur de bruit

Il est possible de réduire les interférences de bruit sur l'écran. Appuyez sur les touches de POINTAGE ◀▶ modifier le mode de réduction de bruit.

Off..... Le mode Réducteur de bruit est réglé sur **Off**.

On..... Le mode Réducteur de bruit est réglé sur **On**.

Progressif

Le signal vidéo entrelacé peut être affiché en mode progressif. Appuyez sur les touches de POINTAGE ◀▶ pour modifier le mode de balayage progressif.

Off.....Le mode de balayage progressif est réglé sur **Off**.

On.....Le mode de balayage progressif est réglé sur **On**.

Film.....Pour visionner un film. Cette fonction permet de reproduire très fidèlement les images du film d'origine.

Réinitialiser

Pour réinitialiser les données réglées, sélectionnez **Réinitialiser** et appuyez sur la touche SELECT. Une boîte de confirmation apparaît alors. Sélectionnez **Oui**. Tous les réglages reviennent à leur valeur précédente.

Mémoriser

Pour mémoriser les données de réglage, sélectionnez **Mémoriser** puis appuyez sur la touche de POINTAGE ▶ ou sur la touche SELECT. Sélectionnez un emplacement parmi Image 1 à 10 à l'aide des touches de POINTAGE ▲▼ puis appuyez sur la touche SELECT.

Une boîte de confirmation apparaît alors. Sélectionnez **Oui**. Vous pouvez rappeler les données mémorisées, en sélectionnant une **Image (1-10)** dans la Sélection du mode d'image à la page 46.

✓ Remarque :

- **Progressif ne peut pas être sélectionné si 480p, 575p, 720p ou 1080p sont sélectionnés (p. 45).**
- **Réducteur de bruit ne peut pas être sélectionné avec l'entrée ordinateur et quand le format du signal vidéo est 1080p. (p. 45)**

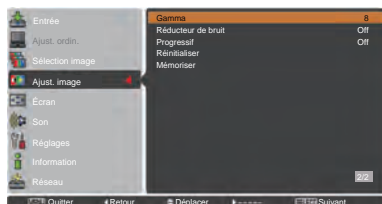

Mémoriser



Une boîte de confirmation apparaît alors. Sélectionnez **Oui**.

Réglage de la taille de l'écran

- 1 Appuyez sur la touche MENU pour faire apparaître le menu à l'écran. Appuyez sur les touches de POINTAGE ▲▼ pour sélectionner **Ecran** puis appuyez sur la touche de POINTAGE ► ou sur la touche SELECT.
- 2 Appuyez sur les touches de POINTAGE ▲▼ pour sélectionner l'élément souhaité, puis appuyez sur la touche SELECT.

Normal

Affiche l'image à l'écran dans une taille qui conserve sa proportion d'origine.

Pleine largeur

Affiche l'image en plein écran.

Large(16:9)

Affiche une image au format d'écran large de 16:9.

Zoom

Adapte l'image proportionnellement pour occuper tout l'écran. Les côtés de l'image peuvent dépasser de l'écran.

Déformation naturelle

Étend les côtés droits et gauches des images naturellement sans modifier la zone centrale.

Personnalisé

Affiche l'image à l'écran au dernier format mémorisé.

Ajustement personnalisé

Réglez manuellement la position et l'échelle de l'écran à l'aide de cette fonction.

Appuyez sur la touche de **pointage ►** sur **Ajustement personnalisé** et le menu des réglages personnalisé s'affiche à l'écran, vous pouvez utiliser les touches de pointage ▲▼ pour choisir l'élément que vous souhaitez ajuster.

- Echelle H/V** Règle les proportions Horizontales/Verticales de l'écran.
- H&V** Si réglé à **On**, le rapport d'aspect est fixé. **Echelle V** apparaît grisé, et devient indisponible. Réglez **Echelle H**. L'échelle de l'écran sera alors automatiquement modifiée en fonction du rapport d'aspect.
- Position horiz./vert.** Règle la position Horizontale/Verticale de l'écran.
- Adapter** Sauvegarde l'échelle réglée pour toutes les entrées. Appuyez sur la touche SELECT sur Adapter pour afficher une boîte de confirmation. Pour enregistrer l'échelle, appuyez sur la touche SELECT sur Oui. Lorsque Personnalisé est sélectionné, l'échelle sauvegardée est utilisée.
- Réinitialiser** Réinitialise toutes les valeurs réglées. Appuyez sur la touche SELECT sur **Réinitialiser** pour afficher une boîte de confirmation. Pour réinitialiser, sélectionnez **"Oui"** à l'aide de la touche SELECT.

Ajustement personnalisé

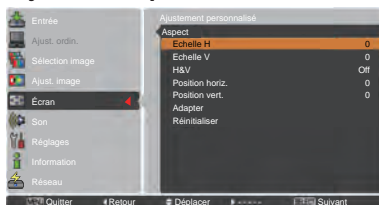

✓ Remarque :

- Si aucun signal n'est détecté, **Normal** est automatiquement sélectionné, et la boîte de dialogue Aspect disparaît.
- L'amplitude de réglage pour **Échelle H/V** et **Position horiz./vert.** est limitée selon le signal d'entrée utilisé.
- La **déformation naturelle** ne peut pas être sélectionnée quand **720p, 1035i, 1080i ou 1080p** sont sélectionnés dans le menu **Système AV** (p. 45).

Trapèze

Cette fonction sert à ajuster la déformation du trapèze de l'image projetée. Appuyez sur les touches de POINTAGE ▲ ▼ pour choisir l'élément que vous souhaitez régler.

Standard

Ajuste la déformation horizontale/verticale du trapèze de l'image projetée.

Correction coins

Ajuste la déformation des coins de l'image projetée.

Forme coins

Choisissez un mode de Forme coins parmi **Rouge**, **Blanc**, **Bleu** et **Off**.

Mémoriser

Mémoriser Mémorise les données de correction du trapèze, même si le cordon d'alimentation secteur est débranché.

Réinitialiser Libère les données de correction du trapèze lorsque le cordon d'alimentation secteur est débranché.

Appuyez sur la touche KEYSTONE de la télécommande pour basculer entre le réglage Standard (Vertical/Horizontal) ou Correction coins. La boîte de dialogue Standard ou Correction coins s'affiche. Appuyez sur les touches de POINTAGE ▲ ▼ ◀ ▶ pour corriger la déformation standard ou celle des coins. (p. 31)

Trapèze

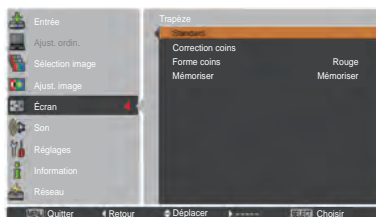

Plafond

Lorsque cette fonction est sur réglée sur **On**, l'image est inversée verticalement et horizontalement. Cette fonction est utilisée pour projeter les images à partir d'un projecteur monté au plafond.

Arrière

Lorsque cette fonction est sur réglée sur **On**, l'image est inversée horizontalement. Cette fonction est utilisée pour projeter les images sur un écran de projection arrière.

Aspect écran

Cette fonction est utilisée pour projeter des images sur un écran de projection au format 4:3 ou 16:9.

Préréglage(16:10) ...16:10 est l'aspect du panneau LCD. Le menu Écran d'origine est disponible.

16:9Paramètre pour un écran de projection au format 16:9.

4:3Paramètre pour un écran de projection au format 4:3.

Réinitialiser

Cette fonction remet toutes les valeurs réglées aux valeurs par défaut de sortie d'usine. Appuyez sur la touche SELECT sur **Réinitialiser** pour afficher une boîte de confirmation. Pour réinitialiser, sélectionnez "**Oui**" à l'aide de la touche SELECT.

Plafond

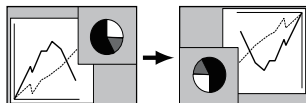

Arrière

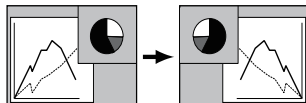

✓ Remarque :

- Quand la fonction 16:9 est sélectionnée, **Large (16:9)** n'est pas disponibles sur les écrans PC et AV (pp. 42, 49).
- Quand la fonction 4:3 est sélectionnée, **Déformation naturelle** n'est pas disponible sur l'écran AV (p. 49).

Réglages

Ce projecteur possède un menu REGLAGE qui vous permet de configurer les autres fonctions suivantes:

- 1 Appuyez sur la touche MENU pour faire apparaître le menu à l'écran. Appuyez sur les touches de POINTAGE ▲▼ pour sélectionner **Réglages**, puis appuyez sur la touche de POINTAGE ► ou sur la touche SELECT pour accéder aux éléments de sous-menu.
- 2 Appuyez sur les touches de POINTAGE ▲▼ pour sélectionner l'élément souhaité, puis appuyez sur la touche de POINTAGE ► ou sur la touche SELECT pour accéder à l'élément sélectionné.
- 3 Appuyez sur les touches de POINTAGE ▲▼ pour sélectionner l'élément souhaité, puis appuyez sur la touche SELECT.

Langue

Vous pouvez choisir la langue utilisée dans le menu à l'écran parmi les langues suivantes : anglais, allemand, français, italien, espagnol, portugais, hollandais, suédois, russe, chinois, coréen ou japonais.

Menu

Position

Cette fonction est utilisée pour modifier la position du menu à l'écran. Sélectionnez **Position** puis appuyez sur la touche SELECT.

La Position change chaque fois que vous appuyez sur la touche SELECT de la manière suivante.
centre → bas gauche → bas droit → haut gauche → haut droit → centre →

Taille du menu

Cette fonction est utilisée pour modifier la taille du menu à l'écran. Sélectionnez **Taille du menu** puis appuyez sur la touche SELECT.

Normal... Affiche le menu à l'écran à sa taille normale.

Double... Affiche le menu à l'écran au double de sa taille.

Bouton Entrée

Cette fonction détecte automatiquement le signal d'entrée. Quand un signal sera détecté, la recherche s'arrêtera. Appuyez sur les touches de POINTAGE ▲▼ pour sélectionner l'une des options suivantes.

Mode 1... La Recherche d'entrée ne fonctionne pas.

Mode 2... La Recherche d'entrée fonctionne dans la situation ci-dessous :
– Si vous appuyez sur la touche INPUT des commandes latérales ou de la télécommande.

Mode 3... La Recherche d'entrée fonctionne dans la situation ci-dessous :
– Si vous allumez le projecteur en appuyant sur la touche ON/STAND-BY des commandes latérales ou sur la touche ON de la télécommande.
– Si vous appuyez sur la touche INPUT des commandes latérales ou de la télécommande.
– Si aucun signal n'est détecté.

Menu REGLAGE

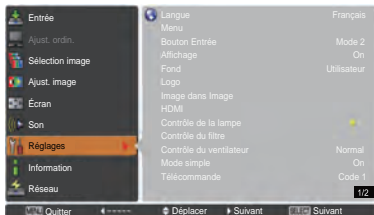

Langue

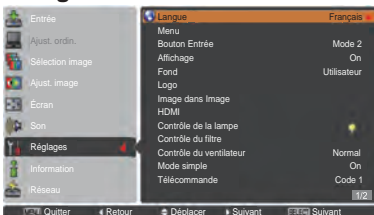

Position



✓ Remarque :

Si la fonction 4:3 est sélectionnée dans Aspect écran, **Double** n'est pas disponible, le réglage **Normal** sera forcé dans la taille du menu.

✓ Remarque :

- Lorsque le Bouton Entrée est réglé en **Mode 3** et qu'aucun signal n'est détecté, si la fonction **Shutter** ou **Arrêt sur image** est active, annulez-la pour activer la Recherche d'entrée.
- Seule la source d'entrée récemment sélectionnée peut être détectée.
- Si vous appuyez sur la tes touches **INPUT**, **INPUT 1**, **INPUT 2**, **INPUT 3**, **ON / STAND-BY** ou **MENU** pendant la Recherche d'entrée, elle s'arrête et revient au signal d'entrée précédent.

Affichage

Cette fonction permet d'établir si oui ou non les affichages à l'écran apparaissent.

- On**..... Fait apparaître tous les affichages à l'écran. Utilisez cette fonction lorsque vous voulez projeter des images après que la lampe est devenue suffisamment lumineuse. Ce mode est le mode réglé par défaut.
- Arrêt cpte.à reb**..... Fait apparaître l'image d'entrée au lieu du compte à rebours lorsque vous allumez le projecteur. Utilisez cette fonction lorsque vous voulez projeter l'image le plus tôt possible, même si la luminosité de la lampe n'est pas encore suffisante.
- Off** Masque les affichages à l'écran, en dehors de:
 - Menu à l'écran
 - **Éteindre?** (p. 24)
 - **Pas de signal** pour l'Extinction automatique. (p. 59)
 - **Patiencez ...**
 - **Flèches blanches** pour le mode panoramique (p. 42)
 - **Minuteur présentation**
 - **Mode simple**
 - **Contrôle retardement de la vidéo**
 - **Image dans Image**
 - **Forme coins**

Fond

Sélectionne le fond d'écran lorsqu'aucun signal d'entrée n'est détecté. Appuyez sur les touches de POINTAGE ▲▼ pour basculer entre chaque option.

- Bleu** Project a blue background.
- Utilisateur**..... Pour projeter une image sélectionnée dans le réglage de Logo.
- Noir**..... Pour projeter un fond noir.
Cette option n'est pas disponible s'il n'y a pas d'image.

Logo (Réglages de Logo et Verrouillage logo par code PIN)

Cette fonction vous permet de personnaliser le logo d'écran avec les fonctions **Sélection logo**, **Capture**, **Verrouillage logo par code PIN** et **Changement logo code PIN**.

✓ Remarque :

*Si **On** est sélectionné pour la fonction Verrouillage logo par code PIN, il est impossible de sélectionner Sélection logo, Capture et Changement logo code PIN.*

Sélection logo

Cette fonction décide de l'affichage à choisir au démarrage parmi les options suivantes.

- Off** Affiche uniquement le compte à rebours.
- Préréglage**..... Affiche le logo par défaut.
- Utilisateur** Affiche l'image que vous avez capturée.

Sélection logo

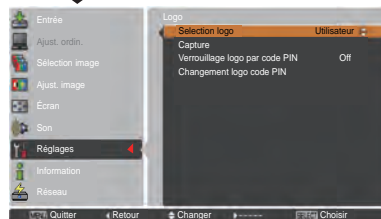
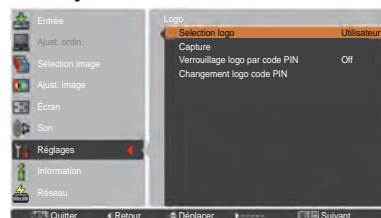
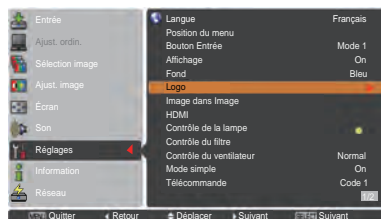

Capture

Cette fonction est utilisée pour capturer l'image projetée ; utilisez-la pour faire apparaître un affichage de démarrage ou lors d'un intervalle des présentations.

Sélectionnez **Capture** et appuyez sur la touche SELECT. Une boîte de confirmation apparaît alors. Sélectionnez **Oui** pour capturer l'image projetée.

Après avoir capturé l'image projetée, allez sur la fonction Sélection logo et configurez-la sur **Utilisateur**. L'image capturée sera affichée la prochaine fois que vous allumerez le projecteur.

Pour annuler la fonction Capture, sélectionnez Quitter, et une boîte de confirmation apparaîtra. Sélectionnez alors **Oui**.

✓ **Remarque :**

- Avant de capturer une image, sélectionnez **Standard** dans le Menu Sélection image pour capturer une image correcte (pp. 40, 46).
- Un signal provenant d'un ordinateur peut être capturé jusqu'au mode WUXGA (1920 x 1200).
- Lors de la capture d'une image qui a été réglée par la fonction Trapèze, les données de réglage sont automatiquement réinitialisées, et le projecteur capture une image sans réglage du trapèze.
- Lorsque la fonction **Verrouillage logo par code PIN** est réglée sur **On**, **Capture** ne peut pas être sélectionné.
- Lors du début de la capture d'une nouvelle image, l'image précédemment enregistrée est effacée, même si vous annulez la capture en cours.
- Lorsqu'il n'existe pas d'image capturée ou lorsque cette image est interrompue pendant sa capture, l'option **Utilisateur** ne peut être sélectionnée ; vous pouvez uniquement basculer entre **Préréglage** et **Off**.
- La fonction de capture n'est pas disponible quand la fonction **Image dans Image** est réglée sur **Utilisateur 1-5**.

Verrouillage logo par code PIN

Cette fonction permet d'interdire à toute personne non autorisée de changer le logo d'écran.

On..... Il est impossible de changer le logo d'écran sans utiliser le Logo code PIN.

Off Le logo d'écran peut être changé librement dans le menu Logo (p. 52).

Si vous voulez changer le réglage **Verrouillage logo par code PIN**, appuyez sur la touche SELECT et la boîte de dialogue Logo code PIN apparaît. Entrez un Logo code PIN en suivant les étapes ci-après: "4321" a été réglé comme **Logo code PIN** initial en usine.

Capture

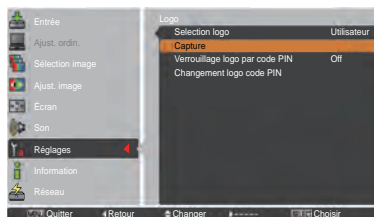

Verrouillage logo par code PIN

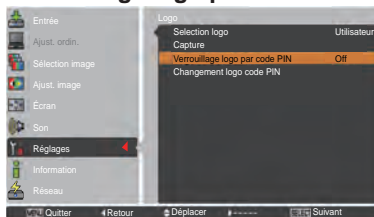

Pour entrer un Logo code PIN

Appuyez sur les touches de POINTAGE ▲ ▼ des commandes latérales ou les touches numérotées de la télécommande pour saisir un nombre.

En utilisant les commandes latérales

Appuyez sur les touches de POINTAGE ▲ ▼ des commandes latérales pour sélectionner un chiffre. Appuyez ensuite sur la touche de POINTAGE ► pour valider le chiffre et déplacer le pointeur en forme de cadre rouge sur la case suivante. Le chiffre devient ✱. Si vous avez validé un chiffre incorrect, servez-vous de la touche de POINTAGE ◀ pour déplacer le pointeur vers le chiffre que vous souhaitez corriger, puis saisissez le bon chiffre.

Répétez cette étape pour terminer la saisie d'un numéro à quatre chiffres.

Après avoir saisi le numéro à quatre chiffres, placez le pointeur sur Confirmer. Appuyez sur la touche SELECT afin de pouvoir commencer à utiliser le projecteur.

En utilisant la télécommande

Utilisez les touches numérotées de la télécommande pour saisir un nombre (p. 14). Quand vous avez entré le numéro à quatre chiffres, le pointeur se place sur "Confirmer". Appuyez sur la touche SELECT afin de pouvoir commencer à utiliser le projecteur.

Si vous avez entré un Logo code PIN incorrect, **Logo code PIN** et le numéro (****) deviendront rouges quelques instants. Entrez à nouveau un Logo code PIN correct.

Changer le réglage du Verrouillage logo par code PIN

Appuyez sur les touches de POINTAGE ▲ ▼ pour basculer entre **On** et **Off**, puis appuyez sur la touche SELECT pour fermer la boîte de dialogue.

Changement logo code PIN

Vous pouvez changer le code PIN pour le numéro à quatre chiffres que vous souhaitez. Appuyez sur la touche SELECT pour sélectionner Changement du logo code PIN. La boîte de dialogue Code PIN logo actuel apparaît, utilisez les touches fléchées ▲ ▼ pour entrer le code actuel. La boîte de dialogue Entrée du nouveau Logo code PIN apparaît alors. Définissez un nouveau code pour le code PIN du logo ; une boîte de confirmation apparaît, choisissez Oui pour confirmer le nouveau Logo code PIN.

Veillez à noter le nouveau Logo code PIN et conservez-le à portée de main. Si vous perdez ce numéro, vous ne pourrez plus changer le réglage du Logo code PIN.

ATTENTION:

UNE FOIS LE LOGO CODE PIN MODIFIÉ, ÉCRIVEZ LE NOUVEAU CODE PIN DANS LA COLONNE MÉMO LOGO PIN CODE DE LA PAGE 87, ET GARDEZ-LE EN SÉCURITÉ. SI VOUS OUBLIEZ OU PERDEZ CE CODE, LE RÉGLAGE DU LOGO CODE PIN NE POURRA PLUS ÊTRE MODIFIÉ.

Saisir un Logo code PIN



Une fois qu'un Logo code PIN approprié a été entré, la boîte de dialogue suivante apparaît:

Changez le réglage du verrouillage logo par code PIN

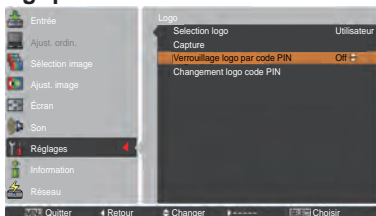

Pour changer le Logo code PIN

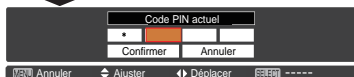
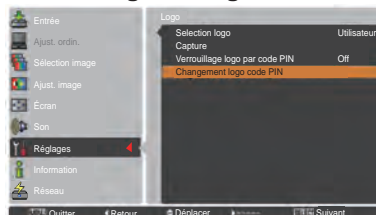

Image dans Image

Cette fonction sert à projeter deux images simultanément en affichant un petit écran secondaire différent dans ou à côté de l'écran principal.

Utilisez les touches de pointage ▲▼ pour sélectionner **Image dans image** puis appuyez sur la touche SELECT pour afficher une boîte de dialogue. Vous pouvez également afficher la boîte de dialogue en enfonçant et en maintenant la touche PIP de la télécommande pendant plus de 3 secondes.

Seul le son de la source de l'image principale est actif, la source de l'image secondaire ne peut pas émettre de son. (Dans **PiP**, la grande image est l'image principale et la petite image est l'image secondaire ; dans **PbP**, l'image gauche est l'image principale et l'image droite est l'image secondaire.)

Paramètres utilisateur

Affiche le mode choisi (**Off/Utilisateur 1-5**) et son état (**Mémorisé/Effaçer/Règl.**). **Utilisateur 1 et Utilisateur 2** ont des valeurs mémorisées par défaut. Reportez-vous à la page 30 pour plus de détails.

PIP/PbP

PiP: Affiche les images principales et secondaires selon la proportion Aspect écran du menu Écran.

PbP: Affiche les images principales et secondaires selon la proportion 4:3.

Image principale / Sous-image

Entrée.....Sélectionnez une entrée parmi les entrées 1 à 3.

SourceSélectionnez une source d'entrée. L'affichage varie selon l'entrée choisie.

DimensionSélectionnez la dimension d'affichage. L'image principale peut être modifiée de 10 à 100%, l'image secondaire peut être modifiée de 10 à 50% par pas de 10%. Quand PbP est sélectionné dans Mode, la taille de projection est fixée à 50%.

PositionAppuyez sur la touche SELECT sur Position et l'écran de réglage de la position d'affichage apparaît.

Use the Point ▲▼◀▶ buttons to adjust the display position of active frame indicated in white. The frame will disappear after 10 seconds or when the SELECT button is pressed.

Sélection de l'Image principale ou de l'image secondaire

En mode Image dans Image et sans menu à l'écran affiché, appuyez sur la touche SELECT pour sélectionner l'image principale ou l'image secondaire. (Un cadre rouge sera affiché sur l'image choisie.)

Commutation de l'entrée et de la source

Lors de la sélection de l'image principale ou de l'image secondaire, l'entrée et la source peuvent être définies en appuyant sur la touche INPUT des commandes latérales ou sur la touche INPUT 1/2/3 de la télécommande. Aucune action n'est nécessaire dans le menu à l'écran.

Image dans Image

Mode sélectionné État (stocké/libre/ajust.) du mode choisi.

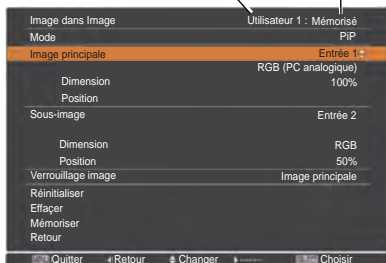

✓ **Remarque :**

- Si vous sélectionnez **PIP**, l'écran n'est pas disponible.

Menu Position

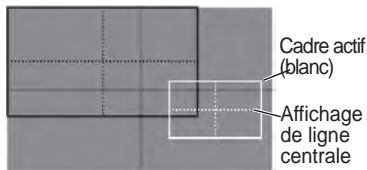

✓ **Remarque :**

- La fonction Image dans image n'est pas disponible en fonction des signaux et des prises d'entrée sélectionnés. Consultez "Liste des combinaisons Image dans Image" pour plus d'informations. (p. 89)
- Lorsque le ou les signaux d'entrée sont compatibles, un marqueur X s'affiche pendant 10 secondes sur l'image principale / la sous-image.

Verrouillage image

Réglez Verrouillage image sur Image principale ou Sous-image.

Réinitialiser

Appuyez sur la touche SELECT sur **Réinitialiser** pour afficher une boîte de confirmation. Pour réinitialiser, appuyez sur la touche SELECT sur **Oui**.

Effacer

Supprime les données mémorisées dans le mode et revient à **Effacer**. Utilisez les touches de pointage ▲▼ pour sélectionner le **Mode libre** et appuyez sur la touche SELECT pour afficher la boîte de dialogue **Effacer quoi ?**. Placez le pointeur sur l'un des modes (**Utilisateur 1 à 5**) que vous voulez supprimer puis appuyez sur la touche SELECT. Le dialogue de confirmation apparaît. Pour supprimer, choisissez **Oui**

Mémoriser

Mémoriser les données réglées dans le **Utilisateur 1-5**. Utilisez les touches de pointage ▲▼ pour sélectionner **Mémoriser** et appuyez sur la touche SELECT pour afficher la boîte de dialogue **Mémoriser où ?**. Placez le pointeur sur l'un des modes (**Utilisateur 1 à 5**) que vous voulez mémoriser puis appuyez sur la touche SELECT. Le dialogue de confirmation apparaît. Pour mémoriser les données réglées, sélectionnez **Oui**.

Mémorisation des données des réglages.



Revenir au menu Image dans image.

HDMI

Cette fonction n'est utilisée que pour la source d'entrée HDMI.

Image

Choisissez **Normal** ou **Amélioré** pour respecter le réglage de plage vidéo de votre équipement RVB numérique **HDMI**.

Son

HDMI : Si vous utilisez un câble HDMI, sélectionnez HDMI. La vidéo et l'audio sont tous les deux transférés et vous n'avez pas besoin de connecter des câbles supplémentaires pour l'audio.

AUDIO 1 : Si vous utilisez un câble DVI-HDMI, sélectionnez **AUDIO 1** et connectez le câble audio à la prise AUDIO 1

Les noms des réglages de sortie RVB numérique varient selon les équipements. Pour plus de détails, veuillez vous reporter au mode d'emploi de votre appareil RVB numérique.

Si les parties noires de l'image sont détruites ou sont trop accentuées, veuillez basculer en mode **Normal** ou **Amélioré**, puis changez le type de sortie de l'appareil à sortie RVB numérique HDMI.

HDMI

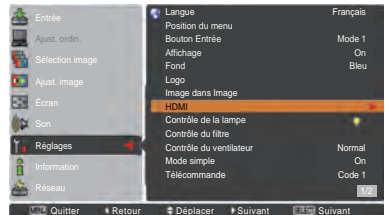

Contrôle de la lampe

Contrôle de la lampe

Cette fonction permet de changer la luminosité de l'écran.

- 🔆 Auto.....Luminosité correspondant au signal d'entrée
- 💡 Normal.....Luminosité normale.
- 💡 1 Mode eco 1.....Diminue la luminosité et la vitesse du ventilateur. Diminue la luminosité, réduit la consommation de courant de lampe, et allonge la durée de vie de la lampe.
- 💡 2 Mode eco 2.....la durée de vie de la lampe. Il est recommandé d'utiliser Mode eco 2 si vous utilisez le projecteur en continu pendant une longue période. Le ventilateur est plus bruyant en Mode eco 2 qu'en Mode eco 1. Sélectionnez le mode qui convient à l'environnement d'utilisation.

✓ **Remarque :**

*Le ventilateur est plus bruyant en mode Mode eco 2 qu'en mode Mode eco 1.
Choisissez le mode qui convient à votre environnement d'utilisation.*

Contrôle de la durée de la lampe

Cette option sélectionne le fonctionnement de la lampe lorsque la durée totale de l'éclairage d'une lampe dépasse le nombre total d'heures d'utilisation recommandée.

Mode 1..... La lampe peut être allumée même une fois que la limite de temps d'utilisation recommandée est dépassée.

Mode 2..... La lampe peut être allumée même une fois que la limite de temps d'utilisation recommandée est dépassée. Mais le projecteur s'éteint automatiquement après 3 minutes.

✓ **Remarque :**

- *Le mode de lampe ne peut pas être modifié pendant un certain temps après la mise sous tension du projecteur. La lampe a besoin d'un peu de temps pour se stabiliser après que vous ayez allumé l'appareil. Le mode lampe mémorisé sera actif une fois la lampe stabilisée.*
- *Si vous avez sélectionné **Mode 2** et que la lampe de projection a dépassé le total d'heures d'utilisation recommandé, l'icône de remplacement s'affichera au démarrage.
Le projecteur s'éteindra ensuite après 3 minutes.*

icône de remplacement de la lampe



L'icône Remplacer lampe n'apparaîtra pas si la fonction Affichage est sur réglée sur **Off** (p. 52), ou en "Arrêt sur image" (p. 30) ou "Shutter" (p. 27).

Contrôle de la durée de la lampe

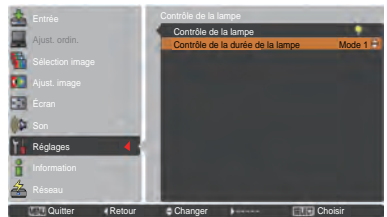
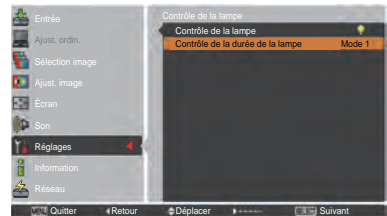
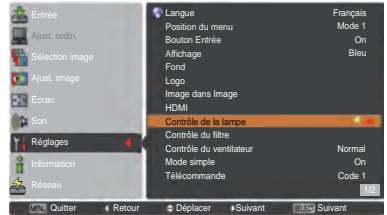

Contrôle du filtre

Cette fonction vous permet de remplacer le filtre. Sélectionnez **Contrôle du filtre** à l'aide de la touche SELECT pour afficher une boîte de confirmation. Pour effectuer le remplacement, appuyez sur la touche de SELECT sur "OUI". Le filtre à commande électrique commence alors à s'enrouler.

✓ Remarque :

- L'icône de remplacement du filtre et le message **Patientez...** s'affichent à l'écran pendant le déroulement du filtre.
- Le filtre ne peut pas être rembobiné.
- Quand le filtre est remplacé, le temps total d'utilisation cumulée du filtre est automatiquement défini à 0.

Contrôle du ventilateur

Choisissez la vitesse de fonctionnement des ventilateurs à partir des options suivantes.

Normal..... Utilisez ce mode dans des conditions normales.

Max Utilisez ce mode lorsque vous voulez augmenter l'effet de refroidissement, lorsque le projecteur fonctionne dans un environnement à température ambiante élevée. Le ventilateur est plus bruyant qu'en mode **Normal**.

Mode simple

Cette fonction permet d'activer le mode simple.

Off La fonction Mode simple est désactivée.

On Seules les touches du mode simple sont actives.

✓ Remarque :

L'icône d'avertissement et le message **Mode simple : On** apparaissent sur l'écran pendant environ 4 secondes si vous appuyez sur une touche qui ne fait pas partie du mode simple.

Télécommande

Ce projecteur possède huit codes de télécommande différents (**Code 1-Code 8**) : le code par défaut réglé en usine (**Code 1**) et sept autres codes (**Code 2 à Code 8**).

Il faut régler le même code sur le projecteur et sur la télécommande. Par exemple, si vous utilisez le projecteur sous le **Code 7**, vous devez aussi mettre la télécommande sous le **Code 7**.

Pour changer le code du projecteur :

Sélectionnez un code de télécommande dans ce menu REGLAGE.

Pour changer le code de la télécommande :

Maintenez enfoncées la touche MENU et une touche numérotée (1-8) de la télécommande pendant plus de 5 secondes pour passer d'un code à un autre. Reportez-vous à la section "Code de la télécommande" à la page 16.

✓ Remarque :

- Lorsque des codes différents sont configurés dans le projecteur et dans la télécommande, toutes les opérations ne peuvent pas être effectuées. Dans ces conditions, attribuez le code du projecteur à la télécommande.
- Si les piles sont retirées de la télécommande pendant une longue période, la télécommande se réinitialisera.

Contrôle du filtre

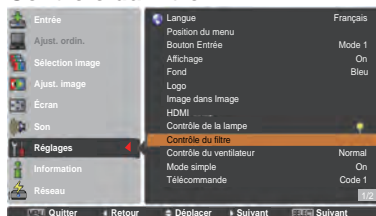

Une boîte de confirmation apparaît alors. Sélectionnez **Oui**.

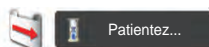

Touches du mode simple



Seules ces touches sont actives lorsque le mode simple est réglé sur **On**. [ON, STAND-BY, SHUTTER, INPUT, MENU, AUTO PC, SCREEN, ▲, ▼ (MUTE), ◀ (VOLUME-), ▶ (VOLUME+), SELECT (y compris pointeur de souris), L-CLICK, R-CLICK, P-TIMER, POINTER, PIP, commutateur ON-OFF] Touches numérotées (p. 14) ne deviennent actives que lors de l'entrée des chiffres des codes de la télécommande ou lors de l'entrée des chiffres du code PIN (pp. 54, 62).



Mode simple : ON

Capteur de télécommande

Sélectionnez un emplacement de récepteur infrarouge pour la télécommande. Pour plus d'informations, reportez-vous à la section "Récepteurs et zone de fonctionnement de la télécommande" page 15.

- Tous**Active tous les récepteurs.
- Avant et dessus**...Active les récepteurs situés à l'avant et au-dessus du projecteur.
- Dessus et arrière**...Active les récepteurs situés sur le dessus et à l'arrière du projecteur.
- Avant et arrière**.....Active les récepteurs situés à l'avant et à l'arrière du projecteur.
- Avant**N'active que le récepteur situé à l'avant.
- Dessus**N'active que le récepteur situé sur le dessus.
- Arrière**N'active que le récepteur situé à l'arrière.

Extinction automatique

Pour diminuer la consommation de courant et conserver la durée de vie de la lampe, la fonction d'extinction automatique éteint la lampe de projection lorsque le projecteur n'est pas utilisé pendant un certain temps.

Sélectionnez l'une des options suivantes:

- Prêt** Lorsque la lampe est complètement refroidie, le témoin POWER se met à clignoter en vert. Dans cet état, la lampe de projection s'allume si le signal d'entrée est reconnecté ou si vous appuyez sur une touche des commandes latérales ou de la télécommande.
- Extinction**..... Quand la lampe est entièrement refroidie, l'alimentation s'éteint.
- Off** La fonction d'extinction automatique est désactivée.
- Timer** Lorsque le signal d'entrée est interrompu et qu'aucune touche n'est actionnée pendant plus de 30 secondes, l'affichage de la minuterie avec le message **Pas de signal** apparaît. Le compte à rebours commence alors jusqu'à ce que la lampe soit éteinte. Appuyez sur les touches de POINTAGE ▲ ▼ pour régler la minuterie (1-30 Min.).

✓ **Remarque :**

- Les réglages d'usine sont **Prêt : 5 Min.**
- Si l'obturateur est fermé alors que la fonction Extinction automatique est activée, la fonction Extinction automatique est désactivée.

Mode veille

Cette fonction est disponible lorsque le projecteur fonctionne via réseau.

Réseau.....Alimente la fonction Réseau même après arrêt du projecteur. Vous pouvez activer/désactiver le projecteur via réseau, modifier l'environnement du réseau, et recevoir un email concernant le statut du projecteur pendant que celui-ci est éteint.

Mode eco.....Sélectionnez **Mode eco** lorsque vous n'utilisez pas le projecteur via le réseau. La fonction Réseau du projecteur s'arrêtera lorsque celui-ci est éteint.

Reportez-vous à la section "Configuration et utilisation du réseau" du présent mode d'emploi.

Extinction automatique

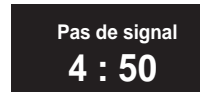

Durée restant jusqu'à l'extinction de la lampe.

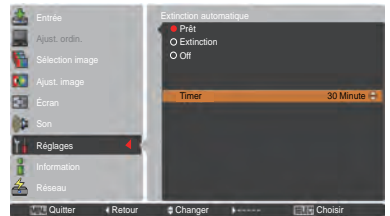
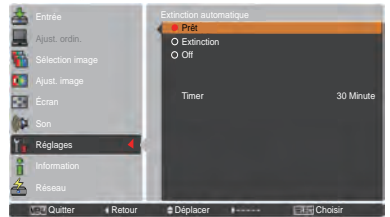
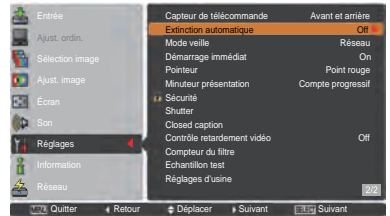

✓ **Remarque :**

- Le réglage par défaut est **Réseau**.
- Lorsque vous sélectionnez **Réseau**, les ventilateurs de refroidissement peuvent fonctionner en fonction de la température interne du projecteur même si ce dernier est éteint.
- Si le **Mode eco** est sélectionné et si le projecteur est en veille, les communications avec le port série RS-232C sont désactivées.

Démarrage immédiat

Lorsque cette fonction est sur réglée sur **On**, le projecteur est allumé automatiquement dès que l'on connecte le cordon d'alimentation secteur sur une prise murale.

✓ Remarque :

Veillez à éteindre le projecteur correctement (Reportez-vous à la section "Mise hors tension du projecteur" à la page 24). Si vous éteignez le projecteur en procédant de façon erronée, la fonction Démarrage immédiat ne fonctionnera pas correctement.

Pointeur

Vous pouvez mettre en évidence une partie de l'image projetée grâce à cette fonction. Appuyez sur les touches de POINTAGE ▲ ▼ pour sélectionner un motif de Pointeur (Flèche, Doigt, ou Point rouge) (p. 32)

Minuteur présentation

Cette fonction vous permet de changer la présentation du Minuteur présentation et de l'exécuter.

Sélectionnez l'une des options suivantes:

Compte progressif L'affichage du Minuteur présentation **000:00** apparaît à l'écran et commence à défiler (**000:00-180:00**)

Compte à rebours Le temps défini dans le réglage Timer s'affiche à l'écran et le compte à rebours commence.

Timer..... Appuyez sur les touches de POINTAGE ▲ ▼ pour régler la minuterie du Timer (**1-180 Min.**). Uniquement défini pour le **Compte à rebours**, **Timer** est activé. La valeur par défaut en sortie d'usine est de **10 Min.**

Démarrer Exécute la fonction de Compte progressif ou de Compte à rebours. Sélectionnez **Démarrer** à l'aide de la touche SELECT, **Arrêter** s'affiche à la place de **Démarrer** dans le menu à l'écran. Sélectionnez alors **Arrêter** à l'aide de la touche SELECT pour arrêter le **Compte progressif** ou le **Compte à rebours** ; **Redémarrer** s'affiche à la place de **Arrêter** dans le menu à l'écran. Sélectionnez **Redémarrer** à l'aide de la touche SELECT pour reprendre le **Compte progressif** ou le **Compte à rebours**.

Réinitialiser Sélectionnez Réinitialiser à l'aide de la touche SELECT pour revenir à la valeur suivante ;
Compte progressif ... "000:00"
Compte à rebours Minuteur que vous configurez

Quitter Pour quitter le fonctionnement du Minuteur présentation.

Arrête ou annule le Minuteur présentation grâce à la télécommande

Pour arrêter le Minuteur présentation, appuyez sur la touche P-TIMER. Pour annuler le Minuteur présentation, restez appuyé sur la touche P-TIMER pendant quelques secondes.

MINUTEUR PRESENTATION

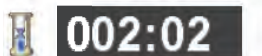

Affichage du minuteur de présentation

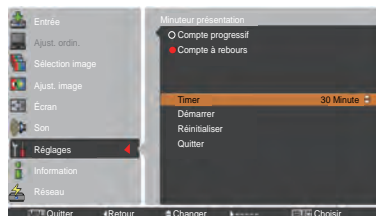
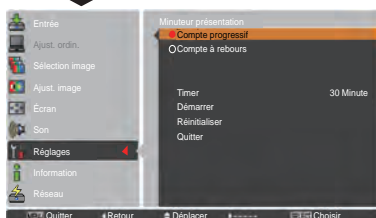
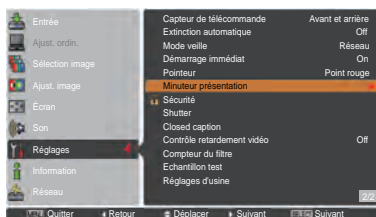

Sécurité (Verrouillage et Verrouillage code PIN)

Cette fonction vous permet d'utiliser les fonctions de Verrouillage et Verrouillage code PIN pour assurer la sécurité de fonctionnement du projecteur.

Verrouillage

Cette fonction bloque l'utilisation des commandes latérales et de la télécommande par des personnes autres que les utilisateurs autorisés.



...Non verrouillé



...Verrouille l'utilisation des commandes latérales. Pour effectuer le déverrouillage, utilisez les commandes de la télécommande.



...Verrouille l'utilisation de la télécommande. Pour effectuer le déverrouillage, utilisez les commandes latérales.

Si les commandes du projecteur sont verrouillées par mégarde et que vous n'avez pas la télécommande ou qu'elle ne fonctionne pas, contactez votre revendeur ou centre d'assistance.

Verrouillage code PIN

Cette fonction interdit l'utilisation du projecteur par des personnes autres que les utilisateurs spécifiés, et offre les réglages suivants comme options.

- Off**.....Non verrouillé.
- On 1**.....Il faut entrer le code PIN à chaque fois que vous allumez le projecteur.
- On 2**.....Saisissez le code PIN pour utiliser le projecteur si le cordon d'alimentation du projecteur a été débranché ; tant que le cordon d'alimentation secteur reste branché, vous pouvez utiliser le projecteur sans saisir le code PIN.

Pour changer le réglage de Verrouillage code PIN ou le code PIN (numéro à quatre chiffres), vous devez entrer le code PIN. "1234" a été défini en usine comme code PIN initial.

Si vous voulez changer le réglage de Verrouillage code PIN, appuyez sur la touche SELECT et la boîte de dialogue Code PIN apparaît.

Verrouillage

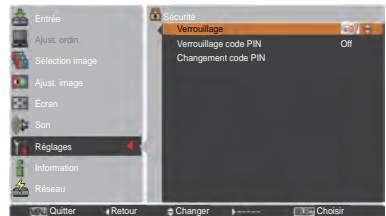
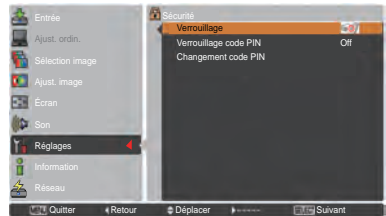
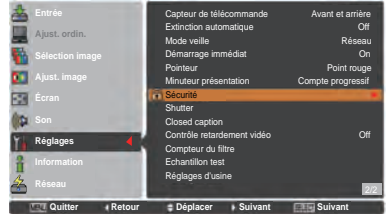

Verrouillage code PIN

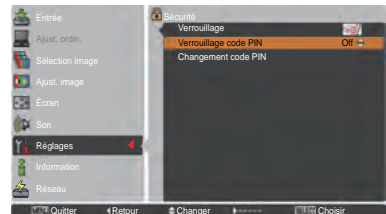

Saisissez un code PIN

Appuyez sur les touches de POINTAGE ▲▼ des commandes latérales ou les touches numérotées de la télécommande pour saisir un nombre.

En utilisant les commandes latérales

Appuyez sur les touches de POINTAGE ▲▼ des commandes latérales pour sélectionner un chiffre. Appuyez ensuite sur la touche de POINTAGE ► pour valider le chiffre et déplacer le pointeur en forme de cadre rouge sur la case suivante. Le chiffre devient *. Si vous avez validé un chiffre incorrect, servez-vous de la touche de POINTAGE ◀ pour déplacer le pointeur vers le chiffre que vous souhaitez corriger, puis saisissez le bon chiffre.

Répétez cette étape pour terminer la saisie d'un numéro à quatre chiffres.

Après avoir saisi le numéro à quatre chiffres, placez le pointeur sur **Confirmer**. Appuyez sur la touche SELECT afin de pouvoir commencer à utiliser le projecteur.

En utilisant la télécommande

Utilisez les touches numérotées de la télécommande pour saisir un nombre (p. 14). Quand vous avez entré le numéro à quatre chiffres, le pointeur se place sur "Confirmer". Appuyez sur la touche SELECT afin de pouvoir commencer à utiliser le projecteur.

Si vous saisissez un code PIN incorrect, **Code PIN** et le nombre (***) deviendront rouges quelques instants. Recommencez la saisie du code PIN correct.

Changer le réglage du verrouillage code PIN

Utilisez sur la touche de POINTAGE ▲▼ pour sélectionner **Off**, **On1** ou **On2**. Appuyez sur la touche SELECT pour fermer la boîte de dialogue.

Changement code PIN

Vous pouvez changer le code PIN pour choisir le numéro à quatre chiffres que vous souhaitez. Appuyez sur la touche de pointage ▼ pour sélectionner **Changement code PIN**, puis appuyez sur la touche SELECT. La boîte de dialogue de saisie Code PIN logo actuel apparaît. Utilisez les touches de pointage ▲▼ pour définir le code PIN courant. La boîte de dialogue Nouveau code PIN apparaît. Définissez un nouveau code PIN, la boîte de confirmation s'affiche, choisissez **Oui** pour définir le nouveau code PIN.

ATTENTION:

UNE FOIS LE CODE PIN LOGO MODIFIÉ, ÉCRIVEZ LE NOUVEAU CODE PIN DANS LA COLONNE MÉMO LOGO PIN CODE DE LA PAGE 87 ET GARDEZ-LE EN SÉCURITÉ. SI VOUS OUBLIEZ VOTRE CODE PIN, IL NE SERA PLUS POSSIBLE DE METTRE LE PROJECTEUR EN MARCHÉ.

Saisissez un code PIN

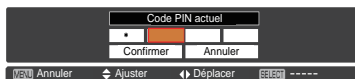

Pour changer le code PIN

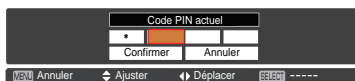
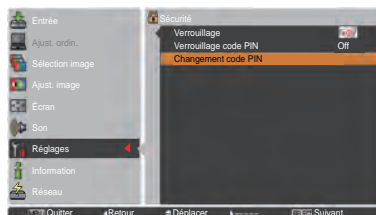

Shutter

La fonction Shutter permet de bloquer l'envoi de lumière vers l'écran pour que l'écran puisse être utilisé par les autres présentateurs.

Protection

Empêche l'utilisation de l'obturateur à partir de la télécommande et des commandes latérales du projecteur.



Autorise l'utilisation de l'obturateur à partir de la télécommande et des commandes latérales du projecteur.



Interdire l'utilisation de la fonction shutter depuis la télécommande.



Interdire l'utilisation de la fonction shutter depuis la commande latérale.



Empêche l'utilisation de l'obturateur à partir de la télécommande et des commandes latérales du projecteur.

Touche Déclencher

La fonction Déclencher des options suivantes vous permet de déclencher l'Obturateur s'il reste activé (p. ex. quand il est fermé.)

Toute..... Une pression sur une touche quelconque des commandes latérales ou de la télécommande du projecteur permet de déclencher l'obturateur quand il est fermé, dans l'intervalle la fonction de l'élément sélectionné est appliquée.

Si la touche **MUTE de la télécommande est enfoncée quand l'obturateur est fermé, seul l'obturateur est déclenché.*

SHUTTER... Une pression sur la touche SHUTTER des commandes latérales ou de la télécommande du projecteur est le seul moyen de déclencher l'obturateur quand il est fermé.

En outre, quand l'obturateur fonctionne, seules les touches suivantes sont actives :

- Touches INPUT et ON/STAND-BY des commandes latérales du projecteur.
- Touches INPUT 1/2/3 et STAND-BY de la télécommande.

Gestion

La fonction Gestion Obturateur désactive la lampe de projection après un délai défini lorsque le projecteur reste allumé avec l'obturateur fermé. Le délai du compte à rebours peut être défini entre 5 et 480 minutes. Une fois le délai du compte à rebours écoulé, l'obturateur s'ouvre automatiquement et la lampe s'éteint pour se refroidir. Le témoin SHUTTER clignote en bleu pendant cette période de refroidissement. Lorsque la lampe est entièrement refroidie, le témoin POWER devient vert et le témoin SHUTTER continue à clignoter. Si vous appuyez sur la touche ON/STAND-BY dans cette condition, la lampe de projection s'allume et le témoin SHUTTER s'éteint.

✓ **Remarque :**

La fonction Gestion Obturateur ne peut pas être interrompue.

Shutter

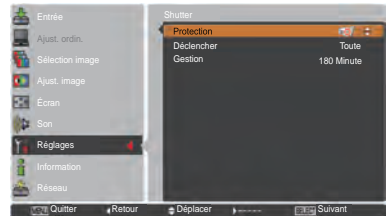
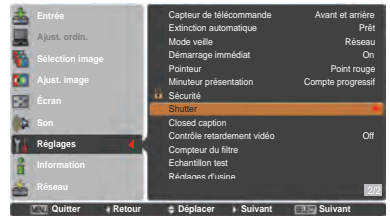

✓ **Remarque :**

Quand l'obturateur est fermé, si le projecteur est éteint puis rallumé, l'obturateur est déclenché.

Closed caption

Les Sous-titres sont une version imprimée de la bande son ou d'autres informations affichées à l'écran. Si le signal d'entrée comporte des sous-titres, vous pouvez activer la fonctionnalité et choisir les canaux. Appuyez sur les touches de pointage ▲▼ pour sélectionner **Off**, **CC1**, **CC2**, **CC3** ou **CC4**.

Si les sous-titres ne sont pas lisibles, vous pouvez changer le texte de **Couleur** en **Blanc**.

✓ Remarque :

La fonction Sous-titres n'est disponible que dans les situations ci-dessous.

- Lorsque le signal d'entrée est **NTSC composite** et **S-video**, et si le système est réglé selon le signal ou sur **Auto**.
- Le système doit être réglé sur **NTSC** ou sur **Auto** dans la sélection du Système vidéo. (p. 45)
- L'élément **Sous-titres** est affiché en gris quand la fonction est indisponible.
- **Sous-titres** est indisponible quand le menu À l'écran et Minuteur sont affichés.

Contrôle retardement vidéo

Si vous souhaitez effectuer le traitement numérique d'une image projetée plus rapidement, activez cette fonction.

Utilisez les touches de POINTAGE ▲▼ pour sélectionner un élément parmi **Off/Bas/Médium/Haut**.

Le traitement numérique devient plus rapide dans cet ordre : Bas → Médium → Haut. **Haut** est le plus rapide.

✓ Remarque :

- Les fonctions suivantes ne sont pas disponibles si le Contrôle retardement vidéo est défini respectivement sur **Bas/Médium/Haut**.

Bas **Trapèze** n'est pas disponible.

Médium ... **Progressif** et **Réducteur de bruit** ne sont pas disponibles.

Haut **Trapèze**, **Progressif** et **Réducteur de bruit** ne sont pas disponibles.

- Si la fonction de commande de délai vidéo est réglée sur **Bas** ou **Haut** et si la touche KEYSTONE est enfoncée, la Fig. 1 est affichée en bas à gauche de l'écran pendant environ 4 secondes.

Closed caption

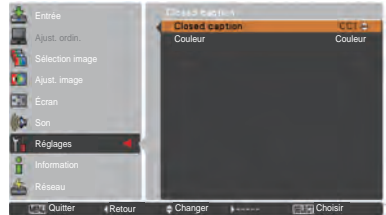
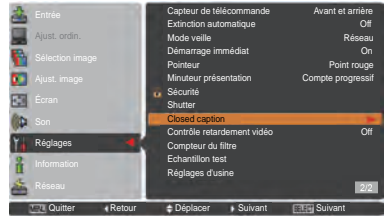

Appuyez sur les touches de pointage ▲▼ pour sélectionner **Off**, **CC1**, **CC2**, **CC3** ou **CC4**, puis appuyez sur la touche **SELECT**.

Fig.1



Retardement vidéo : On

Compteur du filtre

Cette fonction est utilisée pour établir une fréquence de remplacement du filtre.

Appuyez sur les touches de POINTAGE ▲▼ pour sélectionner **Compteur du filtre** puis appuyez sur la touche de POINTAGE ► ou sur SELECT pour accéder aux éléments du sous-menu.

- Compteur du filtre** Affiche le temps total cumulé d'utilisation du filtre.
- Timer** Pour définir un programmeur. Lorsque le projecteur atteint le délai, l'icône de Remplacement du filtre (Fig. 1) apparaît à l'écran, et le temps total cumulé devient rouge, indiquant que le filtre a besoin d'être remplacé. Si la cartouche de filtre est épuisée, et que le projecteur atteint une date définie dans le réglage du programmeur, la Fig. 2 apparaît à l'écran, indiquant que la cartouche de filtre a besoin d'être remplacée.

Réinitialiser le compteur du filtre ... Lors du remplacement de la cartouche de filtre, réinitialise le Compteur de filtres et le Compteur de changements (p. 68).

Changements restants..... Si le compteur des rouleaux de filtre tombe à **1** (Changements restants affiche **0 changement(s)** à l'écran), l'icône de fin de rouleau (Fig. 3) s'affiche à l'écran. Si le compteur de rouleaux de filtre tombe à 0, l'icône de Remplacement de cartouche de filtre (Fig. 4) s'affiche à l'écran et le témoin WARNING FILTER devient orange, indiquant que la cartouche de filtre a besoin d'être remplacée.

Réinitialiser le compteur des changements... Lors du remplacement de la cartouche de filtre, réinitialise le Compteur de filtres et les Changements restants (p. 68).

- ✓ **Remarque :**
 - Ne réinitialisez pas le compteur si le filtre ou la cartouche de filtre ne sont pas remplacés.
 - Le réglage du programmeur indique lorsque le filtre doit être remplacé. Pour remplacer le filtre, utilisez la fonction de contrôle du filtre (p. 58).

Echantillon test

Divers motifs de test peuvent être utilisés lors de la configuration du projecteur. Couleur, Dégradé de gris 1-4, Tout blanc, Tout noir et Grille.

Réglages d'usine

Cette fonction restaure toutes les valeurs des réglages de **Logo utilisateur**, **Verrouillage code PIN**, **Verrouillage code PIN Logo** et **Compteur du filtre** aux réglages d'usine par défaut.

Compteur du filtre

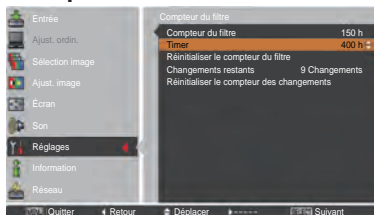

Appuyez sur la touche SELECT pour sélectionner **Timer**, puis appuyez sur les touches de POINTAGE ▲▼ pour régler la minuterie. Sélectionnez une valeur parmi **Off/ 400H/700H/1000H** en fonction de l'environnement d'utilisation.

- ✓ **Remarque :**

Lorsque le temps défini du Compteur du filtre n'est pas atteint, Timer ne peut pas être sélectionné ; tandis que lorsque la valeur de temps maximale 1000H est dépassée, 1000H peut être sélectionné à nouveau.

Fig.1 Icône de remplacement de filtre



L'icône de remplacement de filtre apparaît à l'écran à une durée définie.

Fig.2



Fig.3 Icône de fin du rouleau



L'icône de fin du rouleau apparaît à l'écran si le filtre a atteint la fin du rouleau.

Fig.4 Icône de remplacement de cartouche de filtre



L'icône de remplacement de filtre apparaît à l'écran lorsque le compteur du rouleau de filtre tombe à 0.

- ✓ **Remarque :**
 - Fig.1, Fig. 2, Fig. 3 et Fig. 4 apparaissent lors de la mise sous tension, et lors de la sélection de la source d'entrée.
 - Fig.1, Fig. 2, Fig. 3 et Fig. 4 n'apparaissent pas si la fonction Affichage est réglée sur Off (p. 52) ou lors d'un "Arrêt sur image" (p. 30).

Instructions pour le filtre

Le filtre empêche toute accumulation de poussière sur les composants optiques à l'intérieur du projecteur. Si le filtre est encrassé par des particules de poussières, l'efficacité des ventilateurs sera réduite et risque d'entraîner une surchauffe interne, et ainsi de réduire la durée de vie du projecteur. Ce projecteur possède un filtre à commande électrique, qui vous aide à le remplacer facilement. Le projecteur surveille à tout moment l'état du filtre, et le remplace automatiquement par un nouveau lorsqu'il détecte de la saleté.

Si le projecteur atteint le délai défini dans le réglage du programmeur (p. 65), une icône de remplacement du filtre (Fig. 1) apparaît à l'écran et le témoin WARNING FILTER du panneau supérieur s'allume (p. 81). Si cette icône apparaît, remplacez le filtre le plus tôt possible (pp. 30, 58). Si la cartouche de filtre est épuisée, et que le projecteur atteint une date définie dans le réglage du programmeur, la Fig. 2 apparaît à l'écran, indiquant que la cartouche de filtre a besoin d'être remplacée.

Si le compteur du rouleau de filtre descend à 0, l'icône de fin du rouleau (Fig. 3) apparaît à l'écran, indiquant qu'il ne reste plus qu'un seul rouleau dans la cartouche de filtre (p. 65).

Si le projecteur détecte que le filtre est encrassé, et que la cartouche de filtre est épuisée, une icône de remplacement de cartouche de filtre (Fig. 4) apparaît à l'écran et le témoin WARNING FILTER situé sur le panneau supérieur s'allume (p. 81). Si cette icône apparaît, remplacez la cartouche de filtre (p. 67) et réinitialisez le Compteur du filtre (p. 68) ainsi que le compteur des changements (p. 68).

Si vous faites défiler le filtre à l'aide de la télécommande (p. 30) ou de la fonction de Contrôle du filtre dans le menu Réglages (p. 58), une icône de Remplacement du filtre et le message **Patiencez...** (Fig. 5) apparaissent à l'écran et le témoin WARNING FILTER clignote lentement (environ 2 secondes allumé, 2 secondes éteint) (p. 79).

Le témoin WARNING FILTER clignote rapidement si le projecteur détecte une anomalie, si la cartouche de filtre est mal installée, ou si le déroulement du filtre ne fonctionne pas normalement (p. 81).

✓ Remarque :

- Les figures 1, 2, 3, 4 et 5 n'apparaissent pas si la fonction Affichage est réglée sur **Off** (p. 52) ou lors d'un "Arrêt sur image" (p. 30).
- Le filtre ne peut pas être rembobiné.
- Le filtre peut être déroulé 9 fois, étant donné que la cartouche possède 10 filtres.
- La cartouche de filtre est jetable. Ne pas nettoyer ni réutiliser la cartouche de filtre.
- N'exposez pas la cartouche de filtre à l'eau ou à un quelconque liquide. Cela pourrait l'endommager.
- Remplacez la cartouche de filtre, une fois épuisée. Si vous remplacez la cartouche de filtre alors qu'elle n'est pas épuisée, le compteur du filtre et le compteur des changements ne reconnaîtront pas le bon nombre de rouleaux restants, et la fonction de remise à zéro ne fonctionnera pas correctement. Cela peut endommager l'appareil.
- Ne pas utiliser la cartouche de filtre avec un autre



Fig.1 Icône de remplacement de filtre



Fig.2



Fig.3 Icône de fin du rouleau



Fig.4 Icône de remplacement de cartouche de filtre



Patiencez...

Fig.5 Icône de remplacement de filtre et message "Patiencez..."

projecteur. Le compteur du filtre et le compteur des changements ne reconnaîtront pas le bon nombre de rouleaux restants dans la cartouche utilisée, et la fonction de remise à zéro ne fonctionnera pas correctement. Cela peut endommager l'appareil.

- Assurez-vous que la lampe de projection est éteinte lors du remplacement de la cartouche. Si vous remplacez la cartouche de filtre alors que la lampe est allumée, le projecteur s'éteindra automatiquement, par sécurité.
- N'oubliez pas de remettre à zéro le compteur de filtre et le compteur des changements depuis le menu Réglages, après avoir remplacé la cartouche de filtre. Si vous oubliez de remettre à zéro le compteur du filtre et le compteur des changements, le projecteur ne pourra pas reconnaître le bon nombre de rouleaux restants, ce qui peut endommager l'appareil
- Si vous continuez à utiliser le projecteur pendant 3 minutes sans remplacer la cartouche du filtre alors que la Fig.4 s'affiche à l'écran, le projecteur s'éteint automatiquement pour éviter d'endommager les composants optiques.

Remplacement de la cartouche de filtre

- 1 Eteignez l'appareil, et débranchez le cordon d'alimentation secteur de la prise secteur.
- 2 Tout d'abord, nettoyez la poussière sur le projecteur et autour des ouvertures d'air.
- 3 Appuyez vers le bas ▼ sur le couvercle du filtre pour libérer le loquet et ouvrir le couvercle.
- 4 Retirez la cartouche de filtre. Pour retirer la cartouche du filtre, placez votre doigt sur l'onglet de la cartouche du filtre puis tirez.
- 5 Placez la nouvelle cartouche à la place de l'ancienne, puis refermez le couvercle du filtre. Assurez-vous d'avoir correctement inséré la cartouche de filtre.
- 6 Branchez le cordon d'alimentation secteur au projecteur et allumez le projecteur.
- 7 Remettez à zéro le compteur du filtre et le compteur des changements (p. 68).



ATTENTION

Assurez-vous d'avoir bien inséré la cartouche de filtre dans le projecteur. Si la cartouche de filtre n'est pas insérée, le projecteur ne s'allumera pas. Ne placez rien dans les ouvertures d'air. Ceci pourrait causer des anomalies de fonctionnement du projecteur.

RECOMMANDATION

Nous vous recommandons d'éviter d'utiliser le projecteur dans un environnement poussiéreux ou enfumé. Dans de tels environnement, l'image pourrait être de mauvaise qualité.

Si vous utilisez le projecteur dans un endroit poussiéreux ou enfumé, de la poussière peut s'accumuler sur un objectif, les panneaux à cristaux liquides ou des composants optiques à l'intérieur du projecteur. Ceci risque d'amoindrir la qualité de l'image projetée. Si de tels problèmes se produisent, confiez le nettoyage à votre revendeur ou à un centre de service agréés.

COMMANDE D'UNE CARTOUCHE DE FILTRE DE RECHANGE

Demandez à votre revendeur de commander une cartouche de filtre de rechange. Lors de la commande, donnez les informations suivantes à votre revendeur.

- **Numéro de modèle de votre projecteur.**
LWU505
- **N° du type de la cartouche du filtre**
003-003084-01
(Pièces détachées n° 610 346 9034)

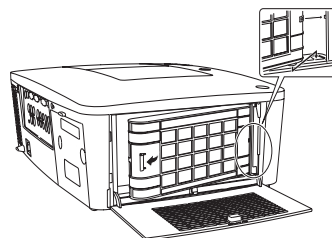
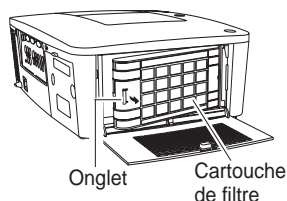
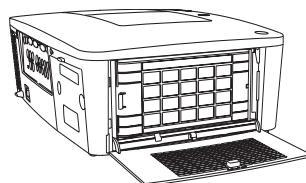
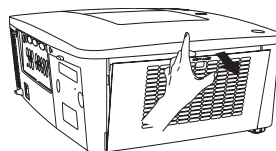
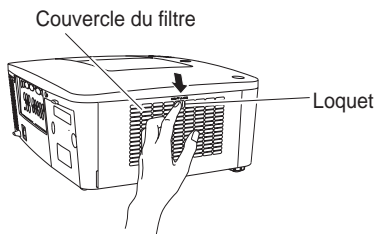

Remise à zéro du compteur du filtre

Pensez à remettre à zéro le Compteur de filtre après avoir remplacé la cartouche filtrante.

- 1 Appuyez sur la touche MENU pour faire apparaître le menu à l'écran. Appuyez sur les touches de POINTAGE ▲▼ pour sélectionner **Réglages**, puis appuyez sur la touche de POINTAGE ► ou sur la touche SELECT.
- 2 Appuyez sur les touches de POINTAGE ▲▼ pour sélectionner **Compteur du filtre**, puis appuyez sur la touche SELECT. Appuyez sur les touches de POINTAGE ▲▼ pour sélectionner **Réinitialiser le compteur du filtre**, puis appuyez sur la touche SELECT. **Réinitialiser le compteur du filtre ?** apparaît. Sélectionnez **Oui** pour continuer.
- 3 Une autre boîte de dialogue de confirmation apparaît. Sélectionnez **Oui** pour remettre à zéro le Compteur du filtre.

Compteur du filtre

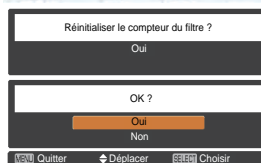
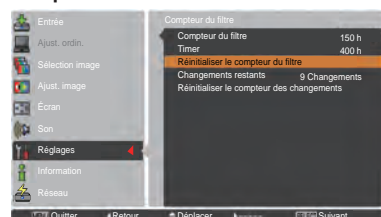

Réinitialiser le compteur du filtre ? apparaît. Sélectionnez **Oui** ; une autre boîte de confirmation apparaît alors. Sélectionnez **Oui** à nouveau pour remettre le Compteur du filtre à zéro.

Remise à zéro du Compteur des changements

Pensez à remettre à zéro le Compteur de changements après avoir remplacé la cartouche de filtre.

- 1 Appuyez sur la touche MENU pour faire apparaître le menu à l'écran. Appuyez sur les touches de POINTAGE ▲▼ pour sélectionner **Réglages**, puis appuyez sur la touche de POINTAGE ► ou sur la touche SELECT.
- 2 Appuyez sur les touches de POINTAGE ▲▼ pour sélectionner **Compteur du filtre**, puis appuyez sur la touche SELECT. Appuyez sur les touches de POINTAGE ▲▼ pour sélectionner **Réinitialiser le compteur des changements** puis appuyez sur la touche SELECT. **Réinitialiser le compteur des changements ?** s'affiche. Sélectionnez **Oui** pour continuer.
- 3 Une autre boîte de dialogue de confirmation apparaît. Sélectionnez **Oui** pour remettre à zéro le Compteur des changements.

Compteur des changements

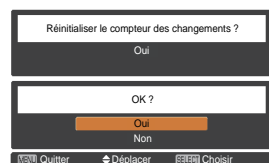
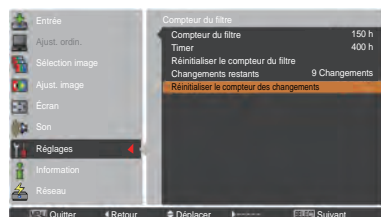

Réinitialiser le compteur des changements ? s'affiche.

Sélectionnez **Oui** ; une autre boîte de confirmation apparaît alors.

Sélectionnez **Oui** à nouveau pour remettre le Compteur des changements à zéro.

Remplacement de la lampe

Lorsque la durée de vie de la lampe de ce projecteur arrive à son terme, l'icône de remplacement de la lampe apparaît à l'écran et le témoin LAMP REPLACE s'allume en orange. Remplacez immédiatement la lampe. Le moment auquel l'indicateur LAMP REPLACE doit s'allumer dépend du mode de la lampe.

Panneau supérieur

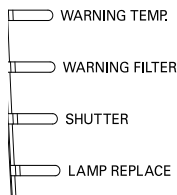

Icône de remplacement de la lampe

**Témoin LAMP REPLACE
(REMPLACEMENT DE LA
LAMPE)**

✓ Remarque :

L'icône de remplacement de la lampe n'apparaît pas si la fonction Affichage est réglée sur **Off** (p. 52) ou lors d'un "Arrêt sur image" (p. 30)

Pour remplacer la lampe, procédez comme suit.

- 1 Eteignez le projecteur et débranchez la fiche d'alimentation secteur. Laissez le projecteur refroidir pendant au moins 45 minutes.
- 2 Dévissez les 3 vis de la lampe et retirez la lampe à l'aide de la poignée intégrée.
- 3 Remplacez la lampe par une nouvelle lampe. Assurez-vous d'avoir correctement inséré la lampe.
- 4 Remettez le couvercle de la lampe en place et resserrez le vis.
- 5 Branchez le cordon d'alimentation secteur au projecteur et allumez le projecteur.

✓ Remarque :

Assurez-vous d'insérer la lampe dans la bonne direction.



ATTENTION

Lorsque vous remplacez la lampe car elle ne s'allume plus, il se peut que la lampe soit cassée. Si vous remplacez la lampe d'un projecteur accroché au plafond, envisagez toujours la possibilité que la lampe soit brisée, et tenez vous sur le côté du couvercle de la lampe mais jamais en-dessous. Retirez doucement le couvercle de la lampe. Des petits morceaux de verre peuvent tomber lors de l'ouverture du couvercle. Si des morceaux de verre entrent dans vos yeux ou dans votre bouche, consultez immédiatement un médecin.



ATTENTION

Laissez refroidir un projecteur pendant au moins 45 minutes avant d'ouvrir le couvercle de la lampe. La température peut s'élever considérablement à l'intérieur du projecteur.

Couvercle de la lampe

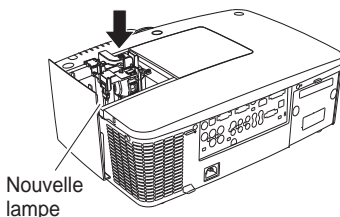
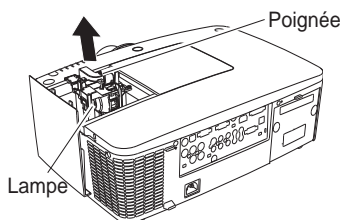
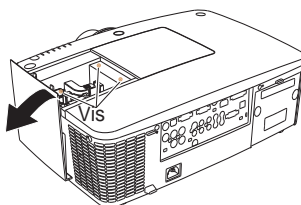
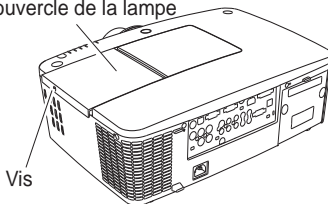

ATTENTION

Pour assurer un fonctionnement sûr, remplacez la lampe par une lampe du même type. Ne laissez pas tomber la lampe ; ne touchez pas l'ampoule en verre ! Le verre risquerait de se briser et de causer des blessures.



PRECAUTIONS DE MANIPULATION DE LA LAMPE

Ce projecteur utilise une lampe à haute pression qui doit être manipulée soigneusement et correctement.

Si la lampe est manipulée incorrectement, ceci risquera de causer un accident, des blessures ou un incendie.

- La durée de vie de la lampe peut varier d'une lampe à une autre et selon l'environnement d'utilisation. Il n'est pas garanti que toutes les lampes auront une durée de vie identique. Il est possible que certaines lampes tombent en panne ou grillent plus tôt que d'autres lampes similaires.
- Si le projecteur indique que la lampe doit être remplacée, autrement dit si le témoin LAMP REPLACE s'allume, remplacez IMMEDIATEMENT la lampe, après avoir laissé refroidir le projecteur. (Suivez soigneusement les instructions de la section REMPLACEMENT DE LA LAMPE de ce manuel). Si vous continuez d'utiliser la lampe alors que le témoin LAMP REPLACE est allumé, le risque d'explosion de la lampe augmentera.
- Une lampe risque exploser sous l'effet de vibrations, de chocs ou de la détérioration résultant de nombreuses heures d'utilisation lorsque sa durée de vie arrive à son terme. Les risques d'explosion peuvent être différents selon l'environnement ou les conditions dans lesquelles le projecteur et la lampe sont utilisés.

SI UNE LAMPE EXPLOSE, IL FAUT PRENDRE LES MESURES DE SECURITE SUIVANTES.

Si une lampe explose, débranchez immédiatement de la prise secteur le cordon d'alimentation du projecteur. Faites vérifier le bloc de lampe et remplacer la lampe par un centre de service agréé. En outre, vérifiez bien qu'aucun éclat de verre ne se trouve à proximité du projecteur et n'est pas expulsé par les orifices de circulation d'air de refroidissement. Éliminez soigneusement tous les éclats de verre. Seuls des techniciens compétents agréés habitués à effectuer des opérations d'entretien sur les projecteurs peuvent vérifier l'intérieur du projecteur, à l'exclusion de toute autre personne. Si une personne n'ayant pas reçu une formation appropriée tente d'effectuer des opérations d'entretien de façon inadéquate, un accident ou des blessures causées par des éclats de verre risqueront de se produire.

COMMANDE D'UNE LAMPE DE RECHANGE

Demandez à votre revendeur de commander une lampe de rechange. Lors de la commande, donnez les informations suivantes à votre revendeur.

- **Numéro de modèle de votre projecteur.** : **LWU505**
- **N° du type de lampe de rechange** : **003-120507-01**
(Pièces de service n° 610 346 9607)

Nettoyage de l'objectif de projection

Débranchez le cordon d'alimentation secteur avant d'entreprendre les travaux de nettoyage.

Essayez soigneusement l'objectif de projection avec un chiffon de nettoyage humecté d'une petite quantité de produit de nettoyage non abrasif pour objectif d'appareil photo, utilisez du papier de nettoyage pour objectif ou une soufflette en vente dans le commerce pour nettoyer l'objectif.

Évitez d'utiliser une trop grande quantité de produit de nettoyage. Les produits de nettoyages abrasifs, les diluants ou les autres produits chimiques trop puissants risquent de rayer la surface.

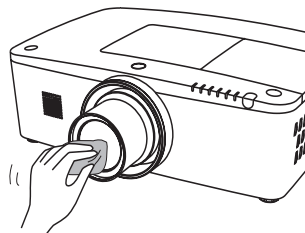

Nettoyage du coffret du projecteur

Débranchez le cordon d'alimentation secteur avant d'entreprendre les travaux de nettoyage.

Essayez soigneusement le corps du projecteur avec un chiffon de nettoyage doux et sec. Si le corps du projecteur est très sale, utilisez une petite quantité de détergent doux, puis essayez avec un chiffon de nettoyage doux et sec. Évitez d'utiliser une trop grande quantité de produit de nettoyage. Les produits de nettoyages abrasifs, les diluants ou les autres produits chimiques trop puissants risquent de rayer la surface.

Lorsque vous n'utilisez pas le projecteur, placez-le dans un étui de transport appropriée pour le protéger de la poussière et ne pas le rayer.

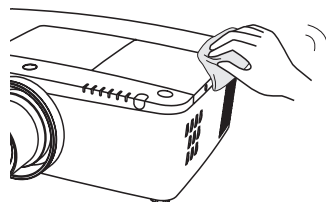

ATTENTION

N'utilisez pas de solvant inflammable ou de bombe aérosol sur le projecteur ou à proximité. Une explosion ou un incendie peuvent se produire même après que le cordon d'alimentation ait été débranché car la température interne du projecteur est extrêmement élevée à cause des lampes. De plus, il existe un risque que les pièces internes soit endommagées non seulement par une bombe aérosol inflammable mais également par l'air froid.

Témoins d'avertissement

Le témoin WARNING indique l'état de la fonction qui protège le projecteur. Vérifiez l'état du témoin WARNING et le témoin POWER pour effectuer un entretien correct.

Le projecteur est éteint, et le témoin WARNING TEMP. clignote en rouge.

Lorsque la température interne du projecteur atteint un certain niveau, le projecteur s'éteint automatiquement pour protéger l'intérieur du projecteur. Le témoin POWER clignote pendant que le projecteur se refroidit. Une fois que le projecteur a suffisamment refroidi (jusqu'à sa température normale de fonctionnement), vous pouvez le rallumer en appuyant sur la touche ON/STAND-BY.

✓ Remarque :

Le témoin WARNING TEMP. continue de clignoter même après que la température interne soit revenue à la normale. Lorsque le projecteur sera rallumé, le témoin WARNING TEMP. arrêtera de clignoter.

Vérifiez ensuite les éléments suivants:

- Avez-vous laissé un espace suffisant pour assurer la bonne ventilation du projecteur? Vérifiez l'état de l'installation pour voir si les fentes de ventilation ne sont pas obstruées.
- Le projecteur n'est-il pas installé à proximité du conduit de ventilation d'un climatiseur qui peut être chaud? Eloignez le projecteur du conduit de ventilation du climatiseur.
- Le filtre est-il propre ? Remplacez le filtre par un nouveau filtre.

Le projecteur est éteint, mais le témoin LAMP est allumé et d'autres témoins clignotent.

Lorsque le projecteur détecte une anomalie, il s'éteint automatiquement pour protéger les composants internes mais le témoin LAMP s'allume et d'autres témoins clignotent. Dans ce cas, débranchez le cordon d'alimentation secteur et rebranchez-le, puis rallumez le projecteur pour vérifier son fonctionnement. Si le projecteur ne peut pas être rallumé et que ces témoins restent allumés ou continuent à clignoter, débranchez le cordon d'alimentation et contactez un centre d'assistance.

Panneau supérieur

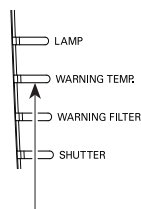

WARNING TEMP. clignote en rouge

Panneau supérieur

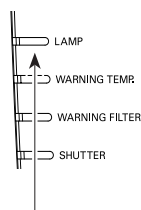

Le témoin LAMP s'allume et d'autres témoins clignotent.



ATTENTION

EN CAS D'ANOMALIE, NE PAS LAISSER LE PROJECTEUR AVEC LE CORDON D'ALIMENTATION BRANCHÉ. UN INCENDIE OU UN CHOC ÉLECTRIQUE POURRAIENT SE PRODUIRE.



Guide de dépannage

Avant de faire appel à votre revendeur ou à un centre de service, veuillez vérifier les points suivants.

1. Vérifiez que vous avez bien branché le projecteur aux équipements périphériques comme décrit dans les pages 19 à 21.
2. Vérifiez les branchements du câble. Vérifiez que tous les ordinateurs, les équipements vidéo et les cordons d'alimentation sont branchés correctement.
3. Vérifiez que tous les appareils sont allumés.
4. Si le projecteur ne produit toujours pas d'image, redémarrez votre ordinateur.
5. Si l'image n'apparaît toujours pas, débranchez le projecteur de votre ordinateur et vérifiez l'affichage sur l'écran de votre ordinateur. Le problème peut être dû à votre contrôleur graphique plutôt qu'au projecteur. (Lorsque vous reconnectez le projecteur, assurez-vous d'éteindre l'ordinateur et l'écran avant d'allumer le projecteur. Allumez les appareils dans l'ordre, projecteur puis ordinateur.)
6. Si le problème persiste, consultez les solutions suivantes.

Problème:	Solutions
Pas d'alimentation.	<ul style="list-style-type: none"> - Branchez le cordon d'alimentation du projecteur sur la prise secteur. - Attendez que le témoin POWER cesse de clignoter avant de rallumer le projecteur. (Reportez-vous à la page 23) - Vérifiez le témoin WARNING TEMP. S'il clignote, le projecteur ne peut pas être mis en marche. (Reportez-vous à la page 72) - Débloquez la fonction de verrouillage des touches pour le projecteur. (Reportez-vous à la page 61) - Vérifiez si la cartouche de filtre est bien insérée. (Reportez-vous à la page 67) - Vérifiez la lampe de projection. (Reportez-vous à les pages 69-70)
La boîte de dialogue du code PIN apparaît au démarrage.	<ul style="list-style-type: none"> - Le réglage du Verrouillage code PIN est en cours. Saisissez un code PIN ; soit "1234" soit les chiffres que vous avez configurés (Reportez-vous aux pages 23, 61-62)
L'affichage initial n'apparaît pas.	<ul style="list-style-type: none"> - Assurez-vous que Off et Arrêt cpte.à reb. ne sont pas sélectionnés dans la fonction affichage. (Reportez-vous à la section "Réglages" page 52)
L'affichage initial n'est pas le même que celui qui est réglé par défaut.	<ul style="list-style-type: none"> - Assurez-vous que Utilisateur ou Off ne sont pas sélectionnés dans la fonction Sélection logo. (Reportez-vous à la section "Réglages" page 52)
Si le projecteur est allumé et que vous appuyez sur la touche input, une autre icône que celle du Mode de la lampe s'affiche.	<ul style="list-style-type: none"> - C'est l'icône Avertissement filtre. (Reportez-vous à la page 66)
Une icône autre que Mode d'entrée ou Mode Lampe apparaît.	<ul style="list-style-type: none"> - C'est l'icône de remplacement de la lampe ou l'icône d'avertissement du filtre. (Reportez-vous aux pages 66, 69)
Pas d'image.	<ul style="list-style-type: none"> - Vérifiez le branchement entre l'ordinateur ou l'équipement vidéo et le projecteur. - Vérifiez si le signal d'entrée est correctement émis par votre ordinateur. Si vous branchez un ordinateur portable sur le projecteur, selon le type du portable, il peut être nécessaire de changer le réglage de sortie du moniteur. Pour plus de détails concernant le réglage, reportez-vous au mode d'emploi de votre ordinateur. - Il faut environ 30 secondes pour que l'image apparaisse après avoir allumé le projecteur. - Vérifiez si le système sélectionné correspond bien à votre ordinateur ou à votre appareil vidéo. - Sélectionnez à nouveau la source d'entrée correcte via le menu. (Reportez-vous aux pages 33-35) - Assurez-vous que la température correspond aux températures de fonctionnement (5 C-40 C). - Vérifiez que l'obturateur est ouvert. (pp. 27, 63)
 s'affiche à l'écran	<ul style="list-style-type: none"> - La lampe est presque au terme de sa durée de vie. Remplacez immédiatement la lampe. (Reportez-vous à la page 69)

 s'affiche à l'écran	<ul style="list-style-type: none"> – Le filtre atteint le bout de son rouleau. Remplacez immédiatement la cartouche du filtre par une nouvelle cartouche. (Reportez-vous aux pages 67-68)
L'image n'est pas mise au point.	<ul style="list-style-type: none"> – Réglez la mise au point sur le projecteur. – Vérifiez si l'objectif de projection doit être nettoyé. ✓ Remarque : <i>Moving the projector from a cool temperature location to a warm temperature location may result in moisture condensation on Projection Lens. In such cases, leave the projector OFF and wait until condensation evaporates.</i> – Une projection sur l'écran à un angle trop incliné peut entraîner une déformation du trapèze et une mise au point partielle imparfaite.
L'image n'est pas suffisamment lumineuse.	<ul style="list-style-type: none"> – Vérifiez que le Contraste et la Luminosité sont réglés correctement. (Reportez-vous aux pages 41, 47) – Vérifiez si le Niveau d'image est sélectionné correctement. (Reportez-vous aux pages 40, 46) – Vérifiez la fonction Contrôle de la lampe. (Reportez-vous à la section "Réglages" page 57) – Vérifiez le Témoin LAMP REPLACE. S'il est allumé, la lampe est presque au terme de sa durée de vie. Remplacez immédiatement la lampe. (Reportez-vous à la page 69)
La couleur n'est pas normale.	<ul style="list-style-type: none"> – Vérifiez le signal d'entrée, le système de couleur, le système vidéo ou le mode du système informatique. – Réglez le Niveau d'image correctement. (Reportez-vous aux pages 40, 46)
L'image est inversée horizontalement.	<ul style="list-style-type: none"> – Vérifiez la fonction Plafond / Arrière. (Reportez-vous aux pages 44, 50)
L'image est inversée verticalement.	<ul style="list-style-type: none"> – Vérifiez la fonction Plafond. (Reportez-vous aux pages 44, 50)
L'image est déformée ou répétée.	<ul style="list-style-type: none"> – Vérifiez le menu Ajust. ordin. et le menu Ecran, et réglez-les.
La fonction Réglage PC auto. ne fonctionne pas.	<ul style="list-style-type: none"> – Vérifiez le signal d'entrée. La fonction Ajustement PC auto ne peut pas fonctionner quand 480p, 575p, 720p, 480i, 575i, 1035i, 1080i ou 1080p sont sélectionnés ou si le signal numérique arrive sur la prise HDMI ou DVI-D. Reportez-vous à la page 37.
Certains affichages n'apparaissent pas lors des opérations.	<ul style="list-style-type: none"> – Vérifiez la fonction Affichage. (reportez-vous à la page 52)
Les réglages ne sont pas conservés après la mise hors tension.	<ul style="list-style-type: none"> – Assurez-vous de bien avoir sélectionné Mémoriser après avoir ajusté les réglages. Certains réglages ne peuvent pas être mémorisés s'il n'ont pas été enregistrés avec la fonction Mémoriser.
L'extinction automatique ne fonctionne pas.	<ul style="list-style-type: none"> – La fonction d'extinction automatique ne peut pas fonctionner si la fonction d'arrêt sur image est activée ou si l'obturateur est fermé.
L'image disparaît automatiquement.	<ul style="list-style-type: none"> – Vérifiez la fonction d'extinction automatique dans les Réglages. L'extinction automatique est réglée sur On en usine.
La fonction Capture ne fonctionne pas.	<ul style="list-style-type: none"> – Vérifiez le branchement pour voir s'il y a un signal. – La fonction de capture n'est pas disponible quand la fonction Image dans Image est réglée sur Utilisateur 1-5.
Il est impossible de sélectionner certains menus.	<ul style="list-style-type: none"> – Chaque Entrée vidéo et chaque Entrée d'ordinateur comportent des limites pour les menus sélectionnables.
Pas de son	<ul style="list-style-type: none"> – Vérifiez les branchements des câbles audio de la source d'entrée audio. – Réglez la source audio. – Appuyez sur la touche VOLUME +. (Reportez-vous à la page 28) – Appuyez sur la touche MUTE. (Reportez-vous à la page 28) – L'image est-elle projetée? Vous entendrez le son uniquement si l'image est projetée. – Vérifiez la fonction HP incorporé. (Reportez-vous à la page 28)

<p>L'obturateur ne fonctionne pas</p>	<p>– Contrôlez "Protection" ou "Touche Déclencher" de la fonction Obturateur. (Voir p. 63.)</p>
<p>L'appareil s'éteint automatiquement.</p>	<ul style="list-style-type: none"> – La fonction Extinction automatique est activée dans le cadre des réglages initiaux. Reportez-vous à la section "Réglages" page 59. – Si l'icône de Remplacement de la cartouche du filtre apparaît systématiquement à l'écran lorsque vous allumez le projecteur pendant un certain temps sans que la cartouche du filtre ne soit remplacée, le projecteur s'éteint automatiquement 3 minutes après avoir été allumé par mesure de protection. (Reportez-vous aux pages 66, 81) – Veillez à ce que les grilles de ventilation du projecteur ne soient pas obstruées. (Reportez-vous aux pages 4, 6) – Il se peut que le projecteur soit utilisé dans un environnement à température ambiante élevée. Assurez-vous que la température correspond aux températures de fonctionnement (5°C–40°C). (Reportez-vous à la page 72)
<p>Les commandes latérales ne répondent pas.</p>	<p>– Si la commande latérale est verrouillée sur Verrouillage sous Sécurité du menu des réglages, la commande latérale n'est pas disponible. Reportez-vous à la section "Réglages" page 61.</p>
<p>La télécommande ne fonctionne pas.</p>	<ul style="list-style-type: none"> – Vérifiez les piles. – Vérifiez si les capteurs de la télécommande sont bien configurés. (Reportez-vous à la page 59) – Ne placez pas d'obstacle entre le projecteur et la télécommande. – Assurez-vous que vous n'êtes pas placé trop loin du projecteur lorsque vous utilisez la télécommande. La portée d'utilisation maximale est de 5 m. (Reportez-vous à la page 15) – Vérifiez si le code de la télécommande est bien conforme à celui du projecteur. (Reportez-vous à la section "Réglages" page 58) – Déverrouillez la fonction de verrouillage des touches pour la télécommande. (Reportez-vous à la page 61) – La télécommande sans fil ne fonctionne pas lorsque le câble de la télécommande est branché sur le projecteur. (Reportez-vous à la page 15) – Assurez-vous que l'interrupteur ON/OFF de la télécommande est réglé sur "ON". – Assurez-vous que le mode simple de la fonction télécommande est réglé sur Off (Reportez-vous à la page 58).
<p>La fonction Souris sans fil ne fonctionne pas.</p>	<ul style="list-style-type: none"> – Vérifiez le câble de branchement entre votre ordinateur et le projecteur. (Reportez-vous aux pages 19, 32) – Vérifiez les paramètres de la souris sur votre ordinateur. – Mettez le projecteur sous tension avant de démarrer l'ordinateur.
<p>Le témoin clignote ou s'allume</p>	<p>– Vérifiez l'état du projecteur en vous référant à la partie "Témoins et état du projecteur" pages 79-81.</p>
<p> s'affiche à l'écran</p>	<p>– La commande n'est pas valide. Effectuez une opération valide.</p>
<p>Impossible de déverrouiller le Verrouillage logo par code PIN, le verrouillage des touches, ou le verrouillage du code PIN de sécurité.</p>	<p>– Contactez votre revendeur ou votre centre d'assistance.</p>
<p>Oubli du code PIN du logo ou du code PIN de sécurité.</p>	<p>– Contactez votre revendeur ou votre centre d'assistance.</p>
<p> Réparation apparaît à l'écran</p>	<p>– Le projecteur a détecté une situation anormale. Débranchez le câble relié au secteur et contactez le revendeur du projecteur ou le centre d'assistance.</p>

AVERTISSEMENT :

Ce projecteur contient des composants placés sous haute tension. Ne tentez pas d'ouvrir le coffret.

Si le problème persiste après avoir suivi toutes les instructions d'utilisation, adressez-vous à votre revendeur ou à un centre de service. Indiquez-lui le numéro de modèle, et expliquez le problème de façon détaillée. Nous vous indiquerons comment obtenir le service nécessaire.

Arborescence des menus

Entrée informatique / Entrée HDMI / Entrée vidéo

Entrée

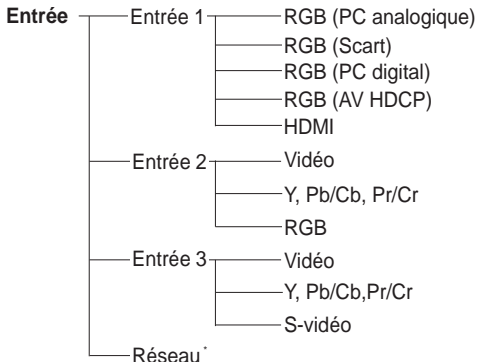

* Réseau n'est affiché que si l'adaptateur réseau optionnel est monté.

Entrée informatique

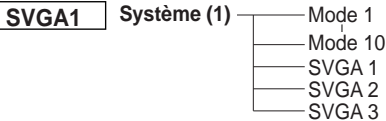

* Le système affiché dans le menu Système change en fonction du signal d'entrée.

Ajust. image

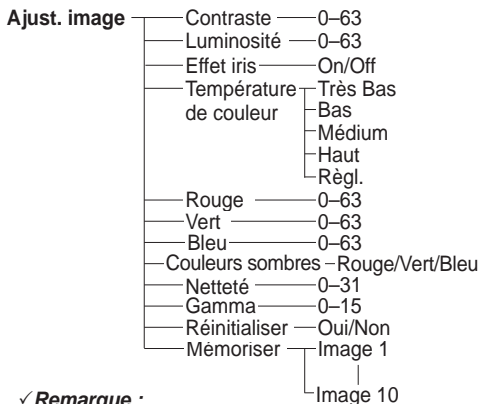

✓ **Remarque :**
L'affichage du Menu varie en fonction du signal d'entrée.

Son

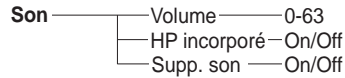

Information

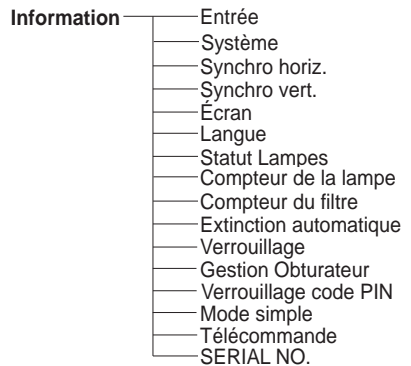

Sélection image



Ajust. ordin.

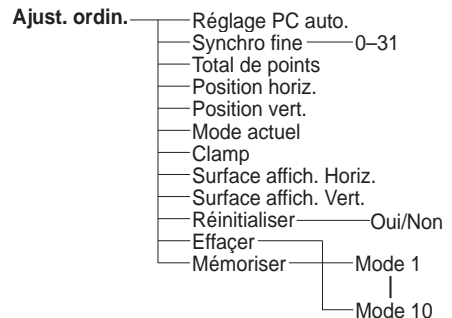

Écran

- Écran
 - Normal
 - Pleine largeur
 - Large (16:9)
 - Zoom
 - Vrai
 - Personnalisé
 - Ajustement personnalisé
 - Echelle — H / V
 - H & V — On/Off
 - Position — H / V
 - Adapter
 - Réinitialiser
 - Zoom numérique +
 - Zoom numérique -
 - Trapèze
 - Standard
 - Correction coins
 - Forme coins
 - Mémoriser
 - Plafond — On/Off
 - Arrière — On/Off
 - Aspect écran — Préréglage (16:10)/16:9/4:3
 - Réinitialiser

Entrée vidéo

- Système (2)
 - Auto
 - PAL
 - SECAM
 - NTSC
 - NTSC 4.43
 - PAL-M
 - PAL-N

- Système (3)
 - Auto
 - 1080p
 - 1080i
 - 1035i
 - 720p
 - 575p
 - 480p
 - 575i
 - 480i

✓ Remarque :

L'affichage du Menu varie en fonction du signal d'entrée.

Entrée HDMI / Entrée vidéo

Ajust. image

- Ajust. image
 - Contraste — 0-63
 - Luminosité — 0-63
 - Couleur — 0-63
 - Teinte — 0-63
 - Effet iris — On/Off
 - Température de couleur
 - Très Bas
 - Bas
 - Médium
 - Haut
 - Règl.
 - Rouge — 0-63
 - Vert — 0-63
 - Bleu — 0-63
 - Couleurs sombres
 - Rouge/Vert/ Bleu
 - Netteté — 0-31
 - Gamma — 0-15
 - Réducteur de bruit
 - Off/On
 - Progressif — Off/On/Film
 - Réinitialiser — Oui/Non
 - Mémoriser
 - Image 1
 - Image 10

Sélection image

- Sélection image
 - Dynamique
 - Standard
 - Naturel
 - Cinéma
 - Image 1
 - Image 10

Écran

- Écran
 - Normal
 - Pleine largeur
 - Large(16:9)
 - Zoom
 - Déformation naturelle
 - Personnalisé
 - Ajustement personnalisé
 - Echelle — H / V
 - H & V — On/Off
 - Position — H / V
 - Adapter
 - Réinitialiser
 - Trapèze
 - Standard
 - Correction coins
 - Forme coins
 - Mémoriser
 - Plafond — On/Off
 - Arrière — On/Off
 - Aspect écran — Préréglage (16:10)/16:9/4:3
 - Réinitialiser

Entrée d'ordinateur / Entrée HDMI / Entrée vidéo

Réglages

Réglages	Langue	12 langues disponibles.
	Menu	Position
		Taille du menu — Normal/Double
	Bouton Entrée	Mode 1/Mode 2/Mode 3
	Affichage	On/Arrêt cpte.à reb./Off
	Fond	Bleu/Utilisateur/Noir
	Logo	Sélection logo
		Utilisateur
		Préréglage
		Off
		Capture — Oui/Non
		Verrouillage logo par code PIN — Off/On
		Changement logo code PIN
	Image dans Image	
	HDMI	Image — Normal/Amélioré
		Son — HDMI/AUDIO 1
	Contrôle de la lampe	Contrôle de la lampe — Auto/Normal/Mode eco 1/Mode eco 2
		Contrôle de la durée de la lampe — Mode 1/Mode 2
	Contrôle du filtre	Oui/Non
	Contrôle du ventilateur	Normal/Max
	Mode simple	On/Off
	Télécommande	Code 1–Code 8
	Capteur de télécommande	Tous/Avant et dessus/Dessus et arrière/ Avant et arrière/Avant/Dessus/Arrière
	Extinction automatique	Off
		Prêt
		Extinction
		1–30 Min
	Mode veille	Mode eco/Réseau
	Démarrage immédiat	On/Off
	Pointeur	Point rouge/Flèche/Doigt
	Minuteur	Compte progressif
	présentation	Compte à rebours
		Timer
		Démarrer/Arrêter/Redémarrer
		Réinitialiser
		Quitter
	Sécurité	Verrouillage
		Off
		Projecteur
		Télécommande
		Verrouillage code PIN — Off/On1/On2
		Changement code PIN
	Shutter	Protection
		Off
		Télécommande
		Projecteur
		Les deux
		Déclencher — Toute/SHUTTER
		Gestion — 5 - 480 Min
	Closed caption	Closed caption
		Couleur
	Contrôle retardement vidéo	Off/Bas/Médium/Haut
	Compteur du filtre	Compteur du filtre – Heure(s)
		Timer — Off/400h/700h/1000h
		Réinitialiser le compteur du filtre — Oui/Non
		Changements restants — Changements
		Réinitialiser le compteur des changements — Oui/Non
	Echantillon test	8 échantillons test fournis
	Réglages d'usine	Oui/Non

Témoins et état du projecteur

Vérifiez les témoins indiquant l'état du projecteur.

Le projecteur fonctionne normalement.

Témoins						Etat du projecteur
POWER vert	LAMP rouge	WARNING TEMP. rouge	WARNING FILTER orange	SHUTTER bleu	LAMP REPLACE orange	
●	●	●	●	●	●	Le projecteur est éteint. (Le cordon d'alimentation secteur est débranché).
○	⊕	●	*	*	*	Le projecteur est en mode veille. Appuyez sur la touche ON/STAND-BY pour allumer le projecteur.
○	⊕	●	*	●	*	Le projecteur fonctionne normalement. (L'obturateur est ouvert)
○	⊕	●	*	⊗	*	Le projecteur fonctionne normalement. (L'obturateur est fermé)
●	⊕	●	*	*	*	Le projecteur se prépare pour une mise en veille ou la lampe de projection est en train de refroidir. Le projecteur ne peut être mis sous tension avant la fin du refroidissement, lorsque le témoin POWER s'allume en vert.
●	⊕	●	*	*	*	La lampe de projection refroidit lors du mode Extinction automatique.
⊗	⊕	●	*	*	*	Le projecteur est en mode Extinction automatique.
●	⊕	●	*	⊗	*	La lampe de projection refroidit lors du mode Gestion Obturateur.
○	⊕	●	*	⊗	*	Le projecteur est en mode Gestion Obturateur. Appuyez sur la touche ON/STAND-BY pour allumer le projecteur.
○	*	●	⊗	*	*	Le filtre est déroulé à l'aide de la touche FILTER de la télécommande ou de la fonction Contrôle du filtre dans le menu Réglages. Quand le filtre est en cours de déroulement, l'icône de remplacement de filtre et le message Patientez... (Fig. 1) apparaissent à l'écran pendant environ 30 secondes.



Patientez...

Fig.1 Icône de remplacement de filtre et **Patientez...**

- ... allumé
- ⊕ ... allumé (rouge)
- ⊗ ... allumé (bleu)
- ... faible
- ⊕ ... faible (rouge)
- ⊗ ... clignotement à vitesse normale (environ 1 seconde allumé, 1 seconde éteint)
- ⊗ ... clignotement à vitesse normale (bleu et rouge faible) (environ 1 seconde allumé, 1 seconde éteint)
- ... éteint
- * ... Varie en fonction des conditions.
- ⊗ ... clignotement rapide (environ 0,5 secondes allumé, 0,5 secondes éteint)
- ⊗ ... clignotement rapide (bleu et rouge faible) (environ 0,5 secondes allumé, 0,5 secondes éteint)
- ⊗ ... clignotement lent (environ 2 secondes allumé, 2 secondes éteint)

Le projecteur détecte une anomalie.

Témoins						Etat du projecteur
POWER vert	LAMP rouge	WARNING TEMP. rouge	WARNING FILTER orange	SHUTTER bleu	LAMP REPLACE orange	
○	⊕	☼	*	*	*	La température à l'intérieur du projecteur est montée à un niveau anormalement élevé.
●	⊕	☼	*	*	*	La température interne du projecteur est anormalement élevée. Il est impossible d'allumer le projecteur. Lorsque le projecteur a suffisamment refroidi et que la température est revenue à un niveau normal, le témoin POWER s'allume en vert, et il est alors possible d'allumer le projecteur. (Le témoin WARNING TEMP. continue à clignoter). Vérifiez et remplacez le filtre.
○	⊕	☼	*	*	*	Le projecteur a suffisamment refroidi, et la température est revenue à un niveau normal. Lorsque vous allumez le projecteur, le témoin WARNING TEMP. cesse de clignoter. Vérifiez et remplacez le filtre.
●	⊕	●	*	*	○	La lampe ne s'allume pas. (Le projecteur se prépare à entrer en veille ou la lampe de projection est en cours de refroidissement. Le projecteur ne peut pas être allumé avant que le refroidissement soit terminé.)
○	⊕	●	*	*	○	La lampe ne s'allume pas. (La lampe a suffisamment refroidi et le projecteur est en mode veille, prêt à être rallumé à l'aide de la touche ON/STAND-BY.)
*	*	*	*	*	○	La lampe a été utilisée trop longtemps. Remplacez la lampe immédiatement.













WARNING FILTER

Lorsque le filtre détecte un encrassement, atteint une date définie dans réglage du programmateur, ou est entièrement déroulé, le témoin WARNING FILTER s'allume en orange. Lorsque ce témoin s'allume en orange, remplacez rapidement le filtre ou la cartouche de filtre. Réinitialisez le Compteur du filtre et le Compteur de changements après avoir remplacé la cartouche de filtre (p. 68).

LAMP REPLACE

Lorsque la lampe de projection est en fin de vie, le témoin LAMP REPLACE s'allume en orange. Lorsque ce témoin s'allume en orange, remplacez immédiatement la lampe de projection. (p. 69)

Le projecteur détecte une anomalie.

Témoins						Etat du projecteur
POWER vert	LAMP rouge	WARNING TEMP. rouge	WARNING FILTER orange	SHUTTER bleu	LAMP REPLACE orange	
○	*	●	○	*	*	<p>Si le Compteur du filtre atteint le délai défini dans le réglage du programmeur, l'icône de remplacement du filtre (Fig. 2) apparaît à l'écran et le témoin WARNING FILTER du panneau supérieur s'allume. Remplacez le filtre dès que possible. Si la cartouche de filtre est épuisée, et que le projecteur atteint une date définie dans le réglage du programmeur, la Fig. 3 apparaît à l'écran, et le témoin WARNING FILTER s'allume. Remplacez la cartouche de filtre dès que possible.</p> <p>Si le filtre est encrassé et qu'il ne reste plus de rouleau dans la cartouche de filtre, l'icône de remplacement du filtre (Fig.4) s'affiche à l'écran et le témoin WARNING FILTER s'allume. Remplacez la cartouche de filtre dès que possible.</p> <p>✓ Remarque : Les icônes des Fig.2, 3 et 4 ne s'affichent pas si la fonction Affichage est réglée sur Off (p. 52) ou lors d'un "Arrêt sur image" (p. 30).</p>
 <p>Fig.2 Filter replacement icon</p>  <p>Fig.3</p>  <p>Fig.4 Filter cartridge replacement icon</p>						
				*		<p>La cartouche de filtre n'est pas installée dans le projecteur. Vérifiez le compartiment du filtre pour voir si la cartouche de filtre est installée dans le projecteur. Lorsque la cartouche de filtre est installée et que les témoins continuent à être allumés et à clignoter, lisez la colonne ci-dessous.</p> <p>Le projecteur détecte une anomalie, et ne peut pas être allumé. Débranchez le cordon d'alimentation secteur, et rebranchez-le pour allumer le projecteur. Si le projecteur s'éteint à nouveau, débranchez le cordon d'alimentation secteur et adressez-vous à votre revendeur ou au centre de service. Ne laissez pas le projecteur allumé. Une électrocution ou un incendie risqueraient de se produire.</p>
*	*	*	*		*	Impossible de contrôler l'obturateur.
●		●	*		*	Impossible de contrôler l'obturateur. (Le projecteur est en mode refroidissement.)
○		●	*		*	Impossible de contrôler l'obturateur. (Le projecteur est en mode veille.) Dans ce cas, contactez immédiatement le centre de service.

Spécifications des ordinateurs compatibles

Fondamentalement, le projecteur accepte les signaux de tous les ordinateurs avec la fréquence verticale et horizontale mentionnée ci-dessous et une vitesse d'horloge de moins de 162 MHz. Consultez le tableau ci-dessous si le signal est analogique.

AFFICHAGE A L'ECRAN	RESOLUTION	H-Freq. (kHz)	V-Freq.(Hz)
VGA 1	640x480	31,470	59,880
VGA 2	720x400	31,470	70,090
VGA 3	640x400	31,470	70,090
VGA 4	640x480	37,860	74,380
VGA 5	640x480	37,860	72,810
VGA 6	640x480	37,500	75,000
VGA 7	640x480	43,269	85,000
MAC LC13	640x480	34,970	66,600
MAC 13	640x480	35,000	66,670
480p	640x480	31,470	59,880
575p	768x575	31,250	50,000
575i	768x575 (Entrelace)	15,625	50,000
480i	640x480 (Entrelace)	15,734	60,000
SVGA 1	800x600	35,156	56,250
SVGA 2	800x600	37,880	60,320
SVGA 3	800x600	46,875	75,000
SVGA 4	800x600	53,674	85,060
SVGA 5	800x600	48,080	72,190
SVGA 6	800x600	37,900	61,030
SVGA 7	800x600	34,500	55,380
SVGA 8	800x600	38,000	60,510
SVGA 9	800x600	38,600	60,310
SVGA 10	800x600	32,700	51,090
SVGA 11	800x600	38,000	60,510
MAC 16	832x624	49,720	74,550
XGA 1	1024x768	48,360	60,000
XGA 2	1024x768	68,677	84,997
XGA 3	1024x768	60,023	75,030
XGA 4	1024x768	56,476	70,070
XGA 5	1024x768	60,310	74,920
XGA 6	1024x768	48,500	60,020
XGA 7	1024x768	44,000	54,580
XGA 8	1024x768	63,480	79,350
XGA 9	1024x768 (Entrelace)	36,000	87,170
XGA 10	1024x768	62,040	77,070
XGA 11	1024x768	61,000	75,700
XGA 12	1024x768 (Entrelace)	35,522	86,960
XGA 13	1024x768	46,900	58,200
XGA 14	1024x768	47,000	58,300
XGA 15	1024x768	58,030	72,000
MAC 19	1024x768	60,240	75,080
SXGA 1	1152x864	64,200	70,400
SXGA 2	1280x1024	62,500	58,600
SXGA 3	1280x1024	63,900	60,000
SXGA 4	1280x1024	63,340	59,980
SXGA 5	1280x1024	63,740	60,010
SXGA 6	1280x1024	71,690	67,190
SXGA 7	1280x1024	81,130	76,107
SXGA 8	1280x1024	63,980	60,020
SXGA 9	1280x1024	79,976	75,025
SXGA 10	1280x960	60,000	60,000
SXGA 11	1152x900	61,200	65,200
SXGA 12	1152x900	71,400	75,600

AFFICHAGE A L'ECRAN	RESOLUTION	H-Freq. (kHz)	V-Freq.(Hz)
SXGA 13	1280x1024 (Entrelace)	50,000	86,000
SXGA 14	1280x1024 (Entrelace)	50,000	94,000
SXGA 15	1280x1024	63,370	60,010
SXGA 16	1280x1024	76,970	72,000
SXGA 17	1152x900	61,850	66,000
SXGA 18	1280x1024 (Entrelace)	46,430	86,700
SXGA 19	1280x1024	63,790	60,180
SXGA 20	1280x1024	91,146	85,024
SXGA+ 1	1400x1050	63,970	60,190
SXGA+ 2	1400x1050	65,350	60,120
SXGA+ 3	1400x1050	65,120	59,900
SXGA+ 4	1400x1050	64,030	60,010
SXGA+ 5	1400x1050	62,500	58,600
SXGA+ 6	1400x1050	64,744	59,948
SXGA+ 7	1400x1050	65,317	59,978
MAC 21	1152x870	68,680	75,060
MAC	1280x960	75,000	75,080
MAC	1280x1024	80,000	75,080
WXGA 1	1366x768	48,360	60,000
WXGA 2	1360x768	47,700	60,000
WXGA 3	1376x768	48,360	60,000
WXGA 4	1360x768	56,160	72,000
WXGA 6	1280x768	47,776	59,870
WXGA 7	1280x768	60,289	74,893
WXGA 8	1280x768	68,633	84,837
WXGA 9	1280x800	49,600	60,050
WXGA 10	1280x800	41,200	50,000
WXGA 11	1280x800	49,702	59,810
WXGA 12	1280x800	63,980	60,020
WUXGA 1	1920x1200	74,556	59,885
WUXGA 2	1920x1200	74,038	59,950
WSXGA +1	1680x1050	65,290	59,954
WXGA +1	1440x900	55,935	59,887
WXGA +2	1440x900	74,918	60,000
UXGA 1	1600x1200	75,000	60,000
UXGA 2	1600x1200	81,250	65,000
UXGA 3	1600x1200	87,500	70,000
UXGA 4	1600x1200	93,750	75,000
UXGA 5	1600x1200	106,250	85,000
720p	1280x720	45,000	60,000
720p	1280x720	37,500	50,000
1035i	1920x1035 (Entrelace)	33,750	60,000
1080i	1920x1080 (Entrelace)	33,750	60,000
	1920x1080 (Entrelace)	28,125	50,000
	1920x1080	33,750	30,000
1080p	1920x1080	33,750	30,000
	1920x1080	28,125	25,000
	1920x1080	27,000	24,000
	1920x1080	67,500	60,000
1920x1080	56,250	50,000	
1080psf/30	1920x1080	33,750	60,000
1080psf/25	1920x1080	28,125	50,000
1080psf/24	1920x1080	27,000	27,000

✓ Remarque :

* Vrai ne peut pas être sélectionné lorsque * est sélectionné. (p.42)

Lorsque le signal d'entrée est numérique et provient de la prise HDMI/DVI-D, reportez-vous au tableau ci-dessous.

AFFICHAGE A L'ECRAN	RESOLUTION	H-Freq. (kHz)	V-Freq.(Hz)	AFFICHAGE A L'ECRAN	RESOLUTION	H-Freq. (kHz)	V-Freq.(Hz)
D-VGA	640x480	31,470	59,940	D-WSXGA+ 1	1680x1050	65,290	59,954
D-480i	720x480	15,734	60,000	D-WXGA+ 1	1440x900	55,935	59,887
D-575i	720x576	15,625	50,000	D-720p	1280x720	45,000	60,000
D-480p	720x480	31,470	59,880	D-720p	1280x720	37,500	50,000
D-575p	720x575	31,250	50,000	D-1035i	1920x1035 (Entrelacé)	33,750	60,000
D-SVGA	800x600	37,879	60,320	D-1080i	1920x1080 (Entrelacé)	33,750	60,000
D-XGA	1024x768	43,363	60,000	D-1080i	1920x1080 (Entrelacé)	28,125	50,000
D-WXGA 1	1366x768	48,360	60,000	D-1080psf/30	1920x1080	33,750	60,000
D-WXGA 2	1360x768	47,700	60,000	D-1080psf/25	1920x1080	28,125	50,000
D-WXGA 3	1376x768	48,360	60,000	D-1080psf/24	1920x1080	27,000	48,000
D-WXGA 4	1360x768	56,160	72,000	D-1080p	1920x1080	33,750	30,000
D-WXGA 5	1366x768	46,500	50,000	D-1080p	1920x1080	28,125	25,000
D-WXGA 6	1280x768	47,776	59,870	D-1080p	1920x1080	27,000	24,000
D-WXGA 7	1280x768	60,289	74,893	D-1080p	1920x1080	67,500	60,000
D-WXGA 7	1280x768	68,633	84,837	D-1080p	1920x1080	56,250	50,000
D-WXGA 9	1280x800	49,600	60,050				
D-WXGA 10	1280x800	41,200	50,000				
D-WXGA 11	1280x800	49,702	59,810				
D-WXGA 12	1280x800	63,980	60,020				
D-SXGA 1	1280x1024	63,980	60,020				
D-SXGA 2	1280x1024	60,276	58,069				
D-SXGA+ 1	1400x1050	63,970	60,190				
D-SXGA+ 2	1400x1050	65,350	60,120				
D-SXGA+ 3	1400x1050	65,120	59,900				
D-SXGA+ 4	1400x1050	64,030	60,010				
D-SXGA+ 5	1400x1050	62,500	58,600				
D-SXGA+ 6	1400x1050	64,744	59,948				
D-SXGA+ 7	1400x1050	65,317	59,978				
D-UXGA	1600x1200	75,000	60,000				
D-WUXGA 2	1920x1200	74,038	59,950				

✓ **Remarque :**

- En fonction de l'état des signaux ainsi que du type et de la longueur des câbles, il est possible que ces signaux ne s'affichent pas correctement.
- Les spécifications sont sujettes à changements sans préavis.
- Vous pouvez éventuellement projeter des images même lorsque des signaux autres que ceux ci-dessus sont appliqués, toutefois les fonctions du projecteur peuvent être limitées.
- En fonction des réglages de votre ordinateur, il est possible que ses signaux numériques ne soient pas projetés correctement. Dans ce cas, vérifiez les réglages de votre ordinateur.
- Si vous projetez un signal DVI signal, branchez les câbles, allumez le projecteur puis sélectionnez l'entrée. Enfin, allumez votre ordinateur. Veillez à suivre cette procédure, dans le cas contraire, il est possible que l'image ne soit pas projetée à l'écran. Si une image n'est pas projetée correctement, redémarrez votre ordinateur.
- Ne débranchez pas le câble pendant le fonctionnement du projecteur. Si le câble a été débranché puis rebranché, il est possible que l'image ne soit pas projetée correctement.

CE La marque CE est une marque de conformité aux directives de la Communauté Européenne (CE).



Ce symbole sur la plaque d'identification indique que le produit figure sur la liste des Underwriters Laboratories Inc. L'appareil a été conçu et fabriqué conformément aux normes de sécurité U.L. rigoureuses contre les risques d'incendie, les accidents et les électrocutions.

Spécifications techniques

Informations sur le système mécanique

Type de projecteur	Projecteur multimédia
Dimensions (L x H x P)	489,5 mm x 164,0 mm x 371,1 mm
Poids net	9,8 kg
Réglage des pieds	0° à 4°

Résolution d'affichage

Système d'affichage à cristaux liquides	Type à matrice active TFT de 0,76" pouces, 3 panneaux
Résolution d'affichage	1 920 x 1 200 points
Nombre de pixels	6 912 000 (1 920 x 1 200 x 3 panneaux)

Compatibilité des signaux

Système de couleur	PAL, SECAM, NTSC, NTSC4.43, PAL-M et PAL-N
Signaux TV SD/HD	480i, 480p, 575i, 575p, 720p, 1035i, 1080i et 1080p
Fréquence de balayage d'entrée	Synchro horiz. 15 kHz–120 kHz, Synchro vert. 48 Hz–100 Hz

Informations sur le système optique

Taille d'image de projection (Diagonale)	Réglable de 40 po. à 400 po
Distance de projection	1,4m - 24,0m
Objectif de projection	Objectif F1,7-2,3 avec f = 26,9 mm - 45,4 mm ; mise au point et zoom motorisés
Lampe de projection	Lampe 330 W

Interface

Entrée 1	DVI [RGB(PC digital), RGB (AV HDCPP)] / HDMI (1,3 avec Deepcolor) / Mini D-sub15 broches [RGB, RGB (Scart)]
Entrée 2	Type BNC x 5 (G ou Vidéo/Y, B ou Pb-Cb, R ou Pr-Cr, H/HV et V)
Entrée 3	Type RCA x 3 (Vidéo/Y, Pb/Cb, Pr/Cr), Mini DIN 4 broches x 1 (S-vidéo)
Sortie analogique	Prise RGB analogique (Mini D-sub 15 broches) x 1
Sortie audio	Audio (Stéréo type mini) x 1 (variable)
Entrée audio 1/2	Audio (Stéréo type mini) x 1
Entrée audio 3	Type RCA x 2
Prise télécommande	Mini jack (Télécommande filaire) x 1
Port de commande	D-sub 9 broches x 1
Connecteur USB	USB Série B x 1
Option	Terminal réseau x 1
Prise de connexion LAN	RJ-45

Audio

Ampli audio interne	10 W RMS
Haut-parleur intégré	1 haut-parleur, ø37mm

Alimentation

Tension et consommation électrique	CA 100–120 V (5,4A Max.), 50/60 Hz (États-Unis et Canada) CA 100–240 V (5,4-2,6A Max.), 50/60 Hz (autres pays)
------------------------------------	---

Conditions d'utilisation

Température de fonctionnement	5°C–40°C
Température de stockage	-10°C–60°C

Télécommande

Piles	2 piles AAA ou LR03
Plage d'utilisation	5 m ±30°
Dimensions	48 mm (W) x 27 mm (H) x 145 mm (D)
Poids net	102 g (including batteries)

Accessoires

Mode d'emploi (CD-ROM)	Capuchon d'objectif
Guide de configuration	Vis antivol pour objectif *
Application réseau (CD-ROM)	Câble VGA

Cordon d'alimentation secteur
Télécommande et piles
Étiquette de code PIN

* Contactez votre revendeur ou votre centre d'assistance concernant la Vis antivol de l'objectif.

- Les spécifications sont sujettes à changements sans préavis.
- Les panneaux à cristaux liquides sont fabriqués selon les meilleurs standards. Au moins 99,99% des pixels sont efficaces ; toutefois, une proportion infime (0,01% ou moins) des pixels pourront être inefficaces selon les caractéristiques des panneaux à cristaux liquides.

Pièces en option

Les pièces mentionnées ci-dessous sont fournies en option. Si vous commandez ces pièces, indiquez le type et le N° de modèle au revendeur.

	N° de modèle
Objectif à zoom standard	: 103-126100-01
Objectif à zoom long	: 103-127101-01
Objectif à zoom ultra long	: 103-128102-01
Objectif à zoom court	: 103-125109-01
Objectif fixe court	: 103-124108-01
Option réseau	: 103-115108-02

Remplacement de l'objectif

Vous pouvez remplacer l'objectif de ce projecteur par d'autres objectifs en option. Cette fonctionnalité vous permet d'utiliser le projecteur de nombreuses façons variées.

Pour l'installation et le remplacement de l'objectif, contactez toujours votre revendeur. L'objectif du projecteur doit être installé ou remplacé par des ingénieurs du service d'assistance ou par des vendeurs bien formés. N'essayez pas d'installer ou de remplacer l'objectif vous-même car cela peut entraîner des blessures.



Ne tenez pas l'objectif lorsque vous portez ou soulevez le projecteur. Cela peut sérieusement endommager le projecteur.

A l'attention des vendeurs et des ingénieurs du service d'assistance :

Pour le remplacement ou l'installation de l'objectif, reportez-vous au manuel d'installation de l'objectif en option. Avant de remplacer ou d'installer l'objectif, vérifiez que vous utilisez un objectif avec le n° de type correct

Configuration des prises

ANALOG/ ANALOG OUT (Mini D-sub 15 broches)

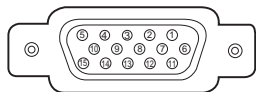

Entrée

1	Entrée rouge	9	Alimentation +5V
2	Entrée verte	10	Masse (Sync.vert.)
3	Entrée bleue	11	Masse
4	Pas de connexion	12	DDC Data
5	Masse (Sync.horiz.)	13	Entrée Sync. horiz. (sync. H/V composite)
6	Masse (Rouge)	14	Entrée Sync. vert.
7	Masse (Vert)	15	Horloge DDC
8	Masse (Bleu)		

Sortie

1	Sortie rouge	9	Pas de connexion
2	Sortie verte	10	Masse (Sync.vert.)
3	Sortie bleue	11	Pas de connexion
4	Pas de connexion	12	Pas de connexion
5	Masse (Sync.horiz.)	13	Sortie Sync. horiz.
6	Masse (Rouge)	14	Sortie Sync. vert.
7	Masse (Vert)	15	Pas de connexion
8	Masse (Bleu)		

DIGITAL DVI-D (DVI 24 BROCHES)

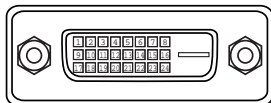

1	Données2- T.M.D.S.	9	Données1- T.M.D.S.	17	Données0- T.M.D.S.
2	Données2+ T.M.D.S.	10	Données1+ T.M.D.S.	18	Données0+ T.M.D.S.
3	Blindage Données2 T.M.D.S.	11	Blindage Données1 T.M.D.S.	19	Blindage Données0 T.M.D.S.
4	Pas de connexion	12	Pas de connexion	20	Pas de connexion
5	Pas de connexion	13	Pas de connexion	21	Pas de connexion
6	Horloge DDC	14	Alimentation 5V	22	Blindage Horloge T.M.D.S.
7	Données DDC	15	Masse (pour +5V)	23	Horloge+ T.M.D.S.
8	Pas de connexion	16	Détection de connexion à chaud	24	Horloge- T.M.D.S.

HDMI (19 broches type A)

CONNECTEUR USB (Séries B)

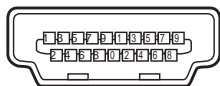

1	Entrée données TMDS 2+	11	Masse (horloge TMDS)
2	Masse (données TMDS 2)	12	Entrée horloge- TMDS
3	Entrée données TMDS 2-	13	----
4	Entrée données TMDS 1+	14	----
5	Masse (données TMDS 1)	15	SCL
6	Entrée données TMDS 1-	16	SDA
7	Entrée données TMDS 0+	17	Masse (DDC/CEC)
8	Masse (données TMDS 0)	18	Alimentation +5V
9	Entrée données TMDS 0-	19	Détection d'insertion de fiche
10	Entrée horloge+ TMDS		

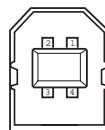

1	Vcc
2	- Données
3	+ Données
4	Masse

PRISE DE COMMANDE (D-sub 9 broches)

PRISE LAN

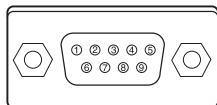

Série	
1	----
2	R X D
3	T X D
4	----
5	SG
6	----
7	----
8	----
9	----

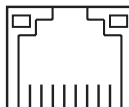

8 7 6 5 4 3 2 1

1	TX +	5	----
2	TX -	6	RX -
3	RX +	7	----
4	----	8	----

Notes relatives au numéro de code PIN

Ecrivez le numéro de code PIN dans la colonne ci-dessous, et conservez-le soigneusement avec ce manuel. Si vous avez oublié ou perdu le numéro et que vous ne pouvez pas utiliser le projecteur, adressez-vous au centre de service.

N° de Verrouillage code PIN	<table border="1"> <tr> <td style="width: 30px; height: 30px;"></td> <td style="width: 30px; height: 30px;"></td> <td style="width: 30px; height: 30px;"></td> <td style="width: 30px; height: 30px;"></td> </tr> </table>				
	N° par défaut réglé en usine: 1 2 3 4*				
N° de Verrouillage logo par code PIN	<table border="1"> <tr> <td style="width: 30px; height: 30px;"></td> <td style="width: 30px; height: 30px;"></td> <td style="width: 30px; height: 30px;"></td> <td style="width: 30px; height: 30px;"></td> </tr> </table>				
	N° par défaut réglé en usine: 4 3 2 1*				
	*Si vous changez le numéro à quatre chiffres, le numéro réglé en usine sera invalide.				

Pendant que le projecteur est verrouillé par le code PIN...

Apposez l'étiquette ci-dessous (fournie) sur un endroit bien visible du coffret du projecteur pendant qu'il est verrouillé par un code PIN.

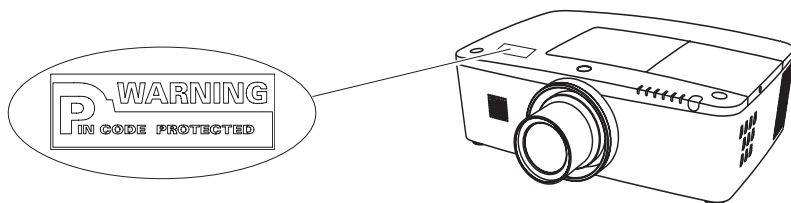

Dimensions

Appareil: mm

- ↳ Trous de vis pour montage au plafond
- Vis: M6
- Profondeur: 10,0

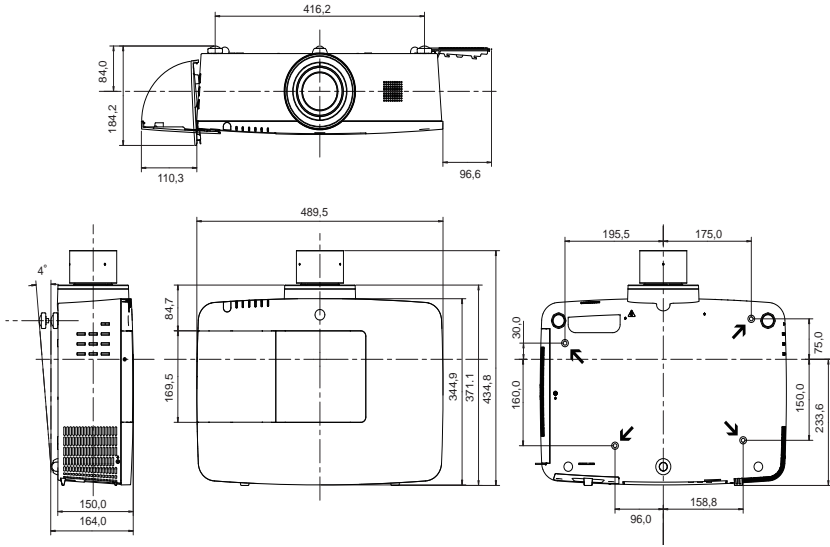

Liste des combinaisons Image dans Image

Fenêtre secondaire		Entrée 1				Entrée 2			Entrée 3		
Fenêtre principale		PC	SCART	DVI	HDMI	PC	YCbCr	VIDEO	YCbCr	VIDEO	S-VIDEO
Entrée 1	PC	x	x	O	O	O	O	O	O	O	O
	SCART	x	x	O	O	O	O	x	O	x	x
	DVI	O	O	x	x	O	O	O	O	O	O
	HDMI	O	O	x	x	O	O	O	O	O	O
Entrée 2	PC	O	O	O	O	x	x	x	O	O	O
	YCbCr	O	O	O	O	x	x	x	O	O	O
	VIDEO	O	x	O	O	x	x	x	x	x	x
Entrée 3	YCbCr	O	O	O	O	O	O	x	x	x	O
	VIDEO	O	x	O	O	O	O	x	x	x	x
	S-VIDEO	O	x	O	O	O	O	x	O	x	x

o : Les combinaisons Image dans Image sont activées.
 x : Les combinaisons Image dans Image sont désactivées.

✓ **Remarque :**

- Lorsque le ou les signaux d'entrée sont incompatibles, la marque **X** s'affiche sur l'image principale ou secondaire.
- En fonction de la fréquence ou du type de signal de l'entrée PC/AV, la résolution d'affichage peut être réduite ou les images peuvent ne pas être affichées sur l'image principale ou secondaire.

<La résolution d'affichage est réduite dans le cas suivant ;>

- Entrée de signaux analogiques d'un ordinateur : de 100 à 160 MHz

<Les images ne s'affichent pas et la marque X apparaît dans les cas suivants ;>

- Entrée de signaux analogiques d'un ordinateur : supérieurs à 160MHz
- Entrée de signaux informatiques numériques : supérieurs à 100MHz
- Entrée de signaux numériques AV : 1080p

<Image dans Image est désactivé dans les cas suivants ;>

- Entrée des formats de signaux : WUXGA 1, WXGA+2, UXGA 1, UXGA 2, UXGA 3, UXGA4, D-1080p

Interface commande série

Ce projecteur comporte une fonction permettant de contrôler le projecteur et de surveiller son fonctionnement à l'aide du port série RS-232C.

Opération

- 1 Connectez un câble série croisé RS-232C à CONTROL PORT sur le projecteur et au port série de l'ordinateur. (Reportez-vous p. 19)
- 2 Lancez un logiciel de communication fourni avec l'ordinateur et configurez la communication comme suit :

Débit en bauds	: 9600 / 19200 bps
Parité	: aucune
Bit d'arrêt	: 1
Contrôle des flux	: aucun
Bits de données	: 8

✓ **Remarque :**

Le débit en bauds par défaut est défini à 19200 bps. Si une erreur se produit pendant la communication, changez le port série et la vitesse de communication (débit en baud).

- 3 Saisissez la commande pour contrôler le projecteur puis appuyez sur la touche "Entrée".

Exemple

Si vous voulez changer l'entrée en ENTREE 2, tapez 'C' '0' '6' 'Entrée'.

✓ **Remarque :**

Utilisez les caractères majuscules et les caractères d'un octet en ASCII.

Commande d'exécution fonctionnelle

Format

La commande est envoyée du PC au projecteur dans le format ci-dessous ;

'C' [Commande] 'CR'

Commande : deux caractères (reportez-vous au tableau des commandes ci-dessous).

- Le projecteur décode la commande et renvoie un accusé de réception 'ACK' dans le format ci-dessous ;
'ACK' 'CR'

- Si le projecteur ne peut pas décoder la commande, il renvoie un message au format ci-dessous.
'?' 'CR'

Commande	Fonction
C00	Allume le projecteur
C01	Eteint le projecteur (immédiatement éteint)
C02	Eteint le projecteur
C05	Sélectionne Entrée 1
C06	Sélectionne Entrée 2
C07	Sélectionne Entrée 3
C08	Sélectionne Réseau
C09	Volume +
C0A	Volume -
C0B	Active la coupure du son
C0C	Désactive la coupure du son
C0D	Active la coupure de la vidéo
C0E	Désactive la coupure de la vidéo
C0F	écran à dimension normale
C10	écran à dimension complète
C1C	Active le menu
C1D	Désactive le menu
C20	Luminosité +
C21	Luminosité -
C23	Sélectionne Vidéo Entrée 2
C24	Sélectionne Y, Pb/Cb,Pr/Cr Entrée 2
C25	Sélectionne RGB Entrée 2
C28	Démarrage rapide ACTIF
C29	Démarrage rapide INACTIF
C33	Sélectionne Vidéo Entrée 3
C34	Sélectionne S-vidéo Entrée 3
C35	Sélectionne Y, Pb/Cb,Pr/Cr Entrée 3

Commande	Fonction
C3A	Pointeur à droite
C3B	Pointeur à gauche
C3C	Pointeur en haut
C3D	Pointeur en bas
C3F	Entrée
C46	Zoom -
C47	Zoom +
C4A	Mise au point -
C4B	Mise au point +
C4F	Sélectionne HDMI Entrée 1
C50	Sélectionne RVB Analogique Entrée 1
C51	Sélectionne Entrée Péritel 1
C52	Sélectionne DVI(PC digital) Entrée 1
C53	Sélectionne DVI(AV HDCP) Entrée 1
C5D	Orientation objectif vers le haut
C5E	Orientation objectif vers le bas
C5F	Orientation objectif vers la gauche
C60	Orientation objectif vers la droite
C89	Réglage PC auto.
C8E	Trapèze vers le haut
C8F	Trapèze vers le bas
C90	Trapèze vers la droite
C91	Trapèze vers la gauche

Commande de lecture du statut

Format

La commande est envoyée du PC au projecteur dans le format ci-dessous ;

'CR' [Commande] 'CR'

Commande : un caractère (reportez-vous au tableau des commandes ci-dessous).

Le projecteur décode la commande et renvoie la 'chaîne de caractères' dans le format ci-dessous ;

Commande	Fonction	Message renvoyé par le projecteur	Etat du projecteur
CR0	Lecture de l'état	00	Allumé
		80	Mode veille
		40	Compte à rebours
		20	Refroidissement
		10	Anomalie de l'alimentation
		28	Anomalie de refroidissement
		24	Refroidissement en mode Extinction automatique
		04	Mode Extinction automatique après refroidissement
		21	Refroidissement après l'extinction du projecteur lorsque les lampes sont éteintes.
		81	Mode veille après refroidissement lorsque les lampes sont éteintes.
		88	Mode veille après anomalie de refroidissement.
		2C	Refroidissement lorsque le projecteur est éteint par la fonction Gestion Obturateur.
8C	Mode veille après refroidissement par la fonction Gestion Obturateur.		
CR6	Lecture de la température	%1 %2 %3	%1 = Température du capteur 1 (°C) %2 = Température du capteur 2 (°C) %3 = Température du capteur 3 (°C) (ex.) %1 = 12,3°C, %2 = 23,4°C, %3 = 34,5°C --> Le projecteur affiche "12,3 23,4 34,5" (Pour chaque capteur, deux chiffres et une décimale s'affichent avec un espace entre chaque température.)
		?	Echec de communication

Les tableaux page 90 et 91 montrent les listes de commandes courantes pour contrôler le projecteur. Veuillez consulter votre revendeur pour plus d'informations sur les autres commandes.

CHRISTIE®

Americas

USA

Christie Digital Systems USA, Inc.
10550 Camden Drive
Cypress CA 90630
PH: 714-236-8610
FX: 714-503-3375
Customer Service: 1-866-880-4462
sales-us@christiedigital.com

Canada

Christie Digital Systems Canada, Inc.
809 Wellington St. N.
Kitchener, Ontario N2G 4Y7
PH: 519-744-8005
FX: 519-749-3321
Customer Service: 1-800-265-2171
sales-canada@christiedigital.com

Chile

**Representative Office
Christie Digital Systems USA, Inc.**
Av. Pedro Fontova 7619 of 60
Santiago
PH: 56-2-721 11 75
Mobile: 5699 436 6555

Europe, Middle East & Africa

United Kingdom

**Branch Office
Christie Digital Systems Canada, Inc.**
ViewPoint
200 Ashville Way
Wokingham
Berkshire, U.K.
RG41 2PL
PH: +44 (0) 118 977 8000
FX: +44 (0) 118 977 8100
sales-europe@christiedigital.com

France

**Representative Office
Christie Digital Systems Canada, Inc.**
Blätmont D-Hall 4
Parc Louis Roche
96/114 Avenue Louis Roche
F-92230 Gennevilliers
France
PH: +33 (0)1 41 21 44 04
FX: +33 (0)1 41 21 00 36
sales-france@christiedigital.com

Germany

**Representative Office
Christie Digital Systems Canada, Inc.**
Wüllicher Damm 129
D-41066
Mönchengladbach
PH: +49 2161 664540
FX: +49 2161 664546
sales-germany@christiedigital.com

Eastern Europe

**Representative Office
Christie Digital Systems Canada, Inc.**
Regus Bank Centre
Szabadsag ter 7.
H-1054 Budapest
Hungary
PH: +36 (0)1 47 48 100
FX: +36 (0)1 47 48 452
sales-europe@christiedigital.com

Middle East

**Representative Office
Christie Digital Systems Canada, Inc.**
C/O Emirates Group Security
Building
C Block, Room 207, 208, 209
Airport Free Zone
PO Box 293762
Dubai, UAE
PH: +971 (0) 4 299 7575
FX: +971 (0) 4 299 8077

Spain

Christie Authorized Reseller
Antonio Abad
Polígono Industrial Ventorro Del
Cano
Esquina C/ Aldea del Fresno, 3
3ª Puerta. Izqda
28925 Alcorcón, Madrid
PH: + 34 91 633 9990
FX: + 34 91 633 9991

Italy

Christie Authorized Reseller
Angelo Tacca
Via Garibaldi, 88
20024 Garbagnate Milanese (MI)
PH: +39 02 9902 1161
FX: +39 02 9902 2641

Africa

**Representative Office
Christie Digital Systems Canada, Inc.**
4 Patricia Road
Gillitts
KwaZulu Natal
3610
Republic of South Africa
PH: +27 (0) 317 671 347
FX: +27 (0) 317 671 347
MB: +27 (0) 823 045 442

Asia Pacific

Singapore

**Branch Office
Christie Digital Systems USA, Inc.**
627A Aljunied Road
05-02 Biz Tech Centre
Singapore, 389842
PH: +65 6877-8737
FX: +65 6877-8747
sales-singapore@christiedigital.com

China - Beijing

**Representative Office
Christie Digital Systems USA, Inc.**
7B15, Hanwei Plaza
Guanghua Road
Chaoyang District,
Beijing, 100004
PH: +86 10 6561 0240
FX: +86 10 6561 0546
sales-china@christiedigital.com

China - Shanghai

**Representative Office
Christie Digital Systems USA, Inc.**
Room 1109-1116 Shartex Plaza
No. 88 Zun Yi South Road
Shanghai 200336
PH: +86 21 6278 7708
FX: +86 21 6278 5816
sales-china@christiedigital.com

Japan

**Representative Office
Christie Digital Systems USA, Inc.**
A-bldg., 2nd Floor
Ariake Frontier Building
3-1-25, Ariake, Koto-ku
Tokyo, 135-0063
PH: 81-3-3599-7481
FX: 81-3-3599-7492
sales-japan@christiedigital.com

South Korea

**Representative Office
Christie Digital Systems USA, Inc.**
6F, ILSIN Building, 15-15
Yeouido-dong,
Yeongdeungpo-gu, Seoul,
150-872 South Korea
PH: +82 2 702 1601
FX: +82 2 702 1602

India

**Representative Office
Christie Digital Systems USA, Inc.**
Unit No. 03, Navigator Building
International Technology Park
Whitefield Road
Bangalore 560 066
India
PH: (080) 41468941 – 48
FX: (080) 41468949

www.christiedigital.com

CHRISTIE®

LWU505

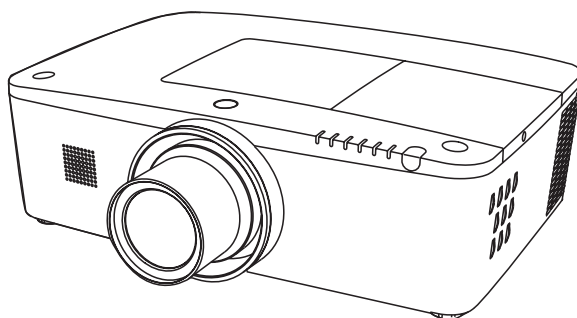

Manual del usuario

Compatible con red

Consulte los siguientes manuales del usuario para obtener más detalles sobre el funcionamiento en red.

- Configuración y funcionamiento de la red
- PJ Network Manager

Este proyector multimedia está diseñado con la tecnología más avanzada para conseguir su mejor portabilidad, durabilidad y facilidad de uso. Este proyector utiliza características multimedia integradas, una paleta de 1,07 millones de colores y tecnología de pantalla de matriz de cristal líquido (LCD).

Este proyector utiliza paneles LCD WUXGA con 1920 x 1200 píxeles, lo cual le permite proyectar señales de alta resolución en su resolución original.

♦ Gran funcionalidad

Este proyector dispone de muchas funciones útiles como el desplazamiento de la lente, proyección desde el techo y desde atrás, proyección omnidireccional perpendicular, gran variedad de opciones de lentes, etc.

♦ Control remoto multiuso

Use el control remoto con cable o sin él, o bien como un ratón inalámbrico de PC. También dispone de ocho códigos de control remoto y de formas de puntero seleccionables.

♦ Fácil ajuste de sistema de ordenador

El proyector cuenta con un sistema de exploración múltiple que le permite adecuarse rápidamente a casi todas las señales de salida de ordenadores (pág. 36). Resolución soportada hasta WUXGA.

♦ Función Apagado rápido

Con la función Apagado rápido se puede desconectar el cable de alimentación de la toma de corriente o apagar el interruptor incluso durante la proyección (pág. 24).

♦ Función de seguridad

La función de seguridad le ayuda a garantizar la seguridad del proyector. Con la función Protección, puede bloquear el funcionamiento desde el control lateral o desde el control remoto (pág. 61). La función de bloqueo con código PIN impide el uso no autorizado del proyector (págs. 61-62).

♦ Modo bajo consumo

La función Modo bajo consumo reduce el consumo de energía y conserva la vida útil de la lámpara (pág. 59).

♦ Función automática de sustitución de filtro

El proyector comprueba el estado del filtro y sustituye un filtro automáticamente cuando detecta un atasco.

♦ Función Picture in Picture

Este proyector puede proyectar dos imágenes simultáneamente utilizando los modos integrados Picture in Picture y Picture by Picture (págs. 55-56).

✓ Nota:

- El menú en pantalla y las ilustraciones de este manual podrían diferir ligeramente del producto.
- El contenido de este manual está sujeto a cambios sin previo aviso.

♦ Menú en pantalla multiidioma

El menú de funcionamiento está disponible en 12 idiomas: inglés, alemán, francés, italiano, español, portugués, holandés, sueco, ruso, chino, coreano y japonés (pág. 51).

♦ Desplazamiento motorizado de la lente

La lente de proyección se puede mover hacia arriba, hacia abajo, a la derecha y a la izquierda con la función de desplazamiento motorizado de la lente. Esta función facilita poder proyectar imágenes donde desee. El zoom y el enfoque también se pueden ajustar con un funcionamiento motorizado. (pág. 17)

♦ Múltiples terminales de interfaz

El proyector dispone de numerosos terminales de interfaz compatibles con diversos tipos de equipos y señales. (pág. 11)

♦ Función obturador

El proyector está equipado con el obturador que proporciona una pantalla completamente negra cuando no es necesario mostrar la imagen mientras el proyector está encendido. La función control de obturador le permite ajustar el temporizador. Evita que se mantenga el proyector encendido cuando el obturador está cerrado durante mucho tiempo. (pág. 63)

♦ Corrección de esquinas

Con la "Función de corrección de distorsión trapezoidal horizontal y vertical" y la "Función de corrección de distorsión trapezoidal de esquinas" de este proyector, puede corregir la distorsión trapezoidal incluso cuando se proyecte en diagonal hacia la pantalla. (págs. 31, 44, 50)

♦ Apto para funcionar en red

- Gracias a una unidad de red opcional, es posible proyectar una imagen en un ordenador así como operar y gestionar el proyector a través de una red.
- Este proyector tiene cargada la función de red LAN con cables. Puede usar y gestionar el proyector a través de la red. Para obtener más detalles, consulte el manual del usuario "Configuración y funcionamiento de la red".

Características y diseño	2	Selección de entrada	33
Contenido	3	Funcionamiento directo	33
Al propietario	4	Selección de la fuente de entrada del ordenador	34
Instrucciones de seguridad	5	Selección de la fuente de entrada de vídeo	35
Circulación del aire	6	Entrada de ordenador	36
Instalación del proyector en la dirección apropiada	7	Selección del sistema de ordenador	36
Trasladar el proyector	8	Ajuste automático de PC	37
Precauciones al manipular el proyector	8	Ajuste manual de PC	38
Cumplimiento	9	Selección del nivel de imagen	40
Nombres y funciones de los elementos	10	Ajuste de imagen	41
Frontal	10	Ajuste del tamaño de la pantalla	42
Parte trasera	10	Entrada de vídeo	45
Parte inferior	10	Selección del sistema de vídeo	45
Terminal trasero	11	Selección del nivel de imagen	46
Controles e indicadores laterales	12	Ajuste de imagen	47
Control remoto	13	Ajuste del tamaño de la pantalla	49
Instalación de las pilas del control remoto	15	Ajuste	51
Receptores de control remoto y alcance de funcionamiento	15	Ajuste	51
Transmisor del control remoto por cable	15	Mantenimiento y cuidado	66
Código del control remoto	16	Instrucciones relacionadas con el filtro	66
Patas ajustables	16	Sustitución del cartucho del filtro	67
Instalación	17	Restablecimiento del contador del filtro	68
Colocación del proyector	17	Restablecimiento del contador de avances	68
Ajuste del desplazamiento de la lente	17	Reemplazo de la lámpara	69
Instalación de la lente	18	Limpieza de la lente de proyección	71
Conexión a un Ordenador (RGB digital y analógico)	19	Limpieza de la carcasa del proyector	71
Conexión a equipos de vídeo (Video, S-vídeo, HDMI)	20	Indicadores de advertencia	72
Conexión de la señal de audio	21	Apéndice	73
Conexión del cable de alimentación de CA	22	Resolución de problemas	73
Funcionamiento básico	23	Árbol de menús	76
Encendido del proyector	23	Indicadores y estado del proyector	79
Apagado del proyector	24	Especificaciones de los ordenadores compatibles	82
Cómo usar el menú en la pantalla	25	Especificaciones técnicas	84
Menú principal	26	Piezas opcionales	85
Funcionamiento con el control del proyector	27	Lente de recambio	85
Ajuste de sonido	28	Configuración de los terminales	86
Funcionamiento con el control remoto	29	Memo de número de código PIN	87
Corrección de distorsión trapezoidal	31	Dimensiones	88
Función Puntero	32	Lista de Picture in Picture	89
Funcionamiento como ratón inalámbrico	32	Interfaz de control serie	89

Marcas comerciales

Cada uno de los nombres de corporaciones o productos en este manual es una marca comercial registrada o una marca comercial de su respectiva corporación.

Antes de instalar y usar el proyector, lea detenidamente este manual.

El proyector brinda muchas características y funciones para su comodidad. Usar el proyector correctamente le permitirá utilizar estas características y mantenerlo en buen estado durante mucho tiempo.

El uso incorrecto no sólo puede provocar el acortamiento de la vida útil del producto, sino también problemas de funcionamiento, riesgos de incendio u otros accidentes. Si su proyector parece funcionar de forma incorrecta, lea este manual de nuevo, verifique las operaciones y las conexiones de los cables y pruebe las soluciones de la sección "Resolución de problemas" en la parte posterior de este manual. Si el problema todavía persiste, póngase en contacto con el comercio donde compró el proyector o con el servicio de asistencia técnica.

 <div style="background-color: black; color: white; padding: 5px; text-align: center;"> PRECAUCIÓN RIESGO DE DESCARGA ELÉCTRICA NO ABRIR </div> 
<p>PRECAUCIÓN: PARA REDUCIR EL RIESGO DE DESCARGA ELÉCTRICA, NO RETIRE LA CUBIERTA (O PARTE TRASERA). EL USUARIO NO TIENE QUE HACER NINGÚN TRABAJO DE MANTENIMIENTO O REPARACIÓN EN EL INTERIOR A EXCEPCIÓN DEL CAMBIO DE LA LÁMPARA. DEJE LAS TAREAS DE SERVICIO A PERSONAL DE SERVICIO CUALIFICADO.</p>
<p> ESTE SÍMBOLO INDICA QUE DENTRO DE ESTE APARATO EXISTE UN VOLTAJE PELIGROSO QUE CONSTITUYE UN RIESGO DE DESCARGA ELÉCTRICA.</p>
<p> ESTE SÍMBOLO INDICA QUE HAY INSTRUCCIONES DE FUNCIONAMIENTO Y DE MANTENIMIENTO IMPORTANTES EN EL MANUAL DEL USUARIO RELACIONADAS CON ESTA UNIDAD.</p>

PARA USUARIOS DE LA UNIÓN EUROPEA

El símbolo y los sistemas de reciclado descritos a continuación se aplican para países de la Unión Europea y no se aplica para países en otras áreas del mundo. Su producto fue diseñado y fabricado con materiales de alta calidad y componentes que pueden ser reciclados y/o vueltos a usar.

El símbolo signifi ca que los equipos eléctricos y electrónicos, baterías y acumuladores, al fi nal de su vida útil, debe ser desechados separadamente de sus residuos domiciliarios.

Nota:

Si hay un símbolo químico impreso debajo del símbolo, este símbolo químico signifi ca que la batería o acumulador contiene una cierta concentración de un metal pesado. Esto es indicado de la siguiente manera: Hg: mercurio, Cd: cadmio, Pb: plomo

En la Unión Europea hay sistemas de recolección separados para equipos eléctricos y electrónicos, baterías y acumuladores usados.

Por favor, disponga de ellos correctamente en el centro de recolección de residuos/ reciclado de la comunidad de su localidad. Por favor, ayúdenos a proteger el medio ambiente en que vivimos!





Precauciones de seguridad

ADVERTENCIA: • ESTE APARATO DEBE CONECTARSE A UNA TOMA DE TIERRA.

• PARA REDUCIR EL RIESGO DE INCENDIO O DESCARGA ELÉCTRICA, NO EXPONGA ESTE APARATO A LA LLUVIA NI A LA HUMEDAD.

- Este proyector emite luz intensa desde la lente de proyección. No mire directamente hacia la lente, ya que esto podría causar lesiones en los ojos. Tenga especial cuidado con que los niños no miren directamente hacia el haz de luz.
- Instale el proyector en una posición adecuada. De lo contrario, se podría provocar un incendio.
- Dejar suficiente espacio en la parte superior, en los lados y en la parte trasera de la carcasa del proyector es crítico para la adecuada circulación de aire y refrigeración de la unidad. Los diagramas que se muestran aquí indican el espacio mínimo requerido. Si el proyector se va a instalar en un compartimiento o en un lugar cerrado similar, se deben mantener estas distancias mínimas.

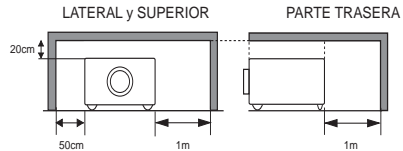

- No cubra las ranuras de ventilación del proyector. La acumulación de calor puede reducir la vida útil de su proyector y, además, puede ser peligrosa.
- Si no se va a utilizar el proyector durante un largo período de tiempo, desenchufe el proyector de la toma de corriente.
- No proyecte la misma imagen durante mucho tiempo. La imagen remanente puede permanecer en los paneles LCD debido a las características del panel.



PRECAUCIONES AL COLGARLO DEL TECHO

NO INSTALE EL PROYECTOR EN UN LUGAR DONDE SE ACUMULE GRASA, HUMEDAD O HUMO, COMO PUEDE SER EN UNA COCINA, PARA EVITAR QUE SE ESTROPEE U OCURRA UN ACCIDENTE. SI EL PROYECTOR ENTRA EN CONTACTO CON ACEITE O PRODUCTOS QUÍMICOS SE PODRÍA DETERIORAR.

PRECAUCIÓN

No apto para utilizar en un sala de ordenadores como se define en el Estándar para la protección de ordenadores electrónicos/equipamiento de procesamiento de datos, ANSI/NFPA 75.

LEA Y GUARDE ESTE MANUAL DEL USUARIO PARA USO POSTERIOR.

Todas las instrucciones de funcionamiento y de seguridad deben ser leídas antes de hacer funcionar el producto.

Lea todas las instrucciones dadas aquí y guárdelas para un uso posterior. Desconecte el proyector del suministro de alimentación de CA antes de limpiarlo. No use limpiadores líquidos ni en aerosol. Para limpiar use un paño húmedo. Siga todas las advertencias e instrucciones marcadas en el proyector.

Para una mayor protección del proyector durante una tormenta eléctrica, o cuando lo deje desatendido y sin usar por mucho tiempo, desenchúfelo de la toma de corriente. Esto evitará daños debidos a rayos y picos de tensión.

No exponga esta unidad a la lluvia ni la use cerca del agua, por ejemplo, en un sótano húmedo, cerca de una piscina, etc.

No use accesorios no recomendados por el fabricante ya que pueden causar peligro.

No coloque este proyector en un carro, soporte o mesa inestable. El proyector puede caer, causando lesiones graves a niños o adultos y daños graves al propio proyector. Úselo sólo con carros o soportes recomendados por el fabricante o vendidos con el proyector. El montaje en la pared o en estantes se debería hacer siguiendo las instrucciones del fabricante y se debería usar un kit de montaje aprobado por el fabricante.

Al mover el aparato montado sobre un carro deberá hacerlo con cuidado. Las paradas bruscas, esfuerzos excesivos y superficies irregulares pueden provocar que el aparato y el carro se vuelquen.



Las ranuras y aberturas en la parte de atrás y en la parte lateral de la carcasa son para ventilación, para asegurar un funcionamiento fiable del equipo y para protegerlo de sobrecalentamientos.

Nunca se deben cubrir las aberturas con paños u otros materiales y no se debe bloquear la abertura inferior colocando el proyector sobre una cama, sofá, alfombra o superficies similares. No coloque nunca este proyector cerca o sobre un radiador o emisor de calor.

No coloque este proyector en ninguna instalación integrada, tal como una estantería, a menos que disponga de la ventilación adecuada.

No introduzca nunca objetos de ninguna clase en este proyector a través de los orificios de la carcasa, ya que podrían tocar lugares sometidos a voltajes peligrosos o cortocircuitar elementos que podrían ocasionar un incendio o una descarga eléctrica. No derrame nunca líquidos de ninguna clase sobre el proyector.

No instale el proyector cerca de los conductos de ventilación de equipos de aire acondicionado.

Este proyector se debería utilizar sólo con el tipo de alimentación eléctrica indicada en la etiqueta de características. Si no está seguro del tipo de alimentación eléctrica de que dispone, consulte al distribuidor autorizado o a la compañía eléctrica local.

No sobrecargue los tomas de corriente ni los cables de prolongación, ya que esto puede ocasionar incendios o descargas eléctricas. No deje que nada aplaste el cable de alimentación. No coloque este proyector donde el cable pueda resultar deteriorado por personas que lo puedan pisar.

No intente reparar este proyector usted mismo, ya que abrir o desmontar las cubiertas puede exponerlo a tensiones peligrosas u otros peligros. Solicite cualquier reparación a personal cualificado de servicio técnico.

Desenchufe el proyector de la toma de corriente y solicite la reparación a personal cualificado de servicio técnico en los siguientes casos:

- Cuando el cable de la alimentación o el enchufe esté dañado o desgastado.
- Si se ha derramado líquido en el proyector.
- Si el proyector ha sido expuesto a la lluvia o al agua.
- Si el proyector no funciona de forma normal siguiendo las instrucciones de funcionamiento. Ajuste solamente aquellos controles que están descritos en las instrucciones de funcionamiento, ya que un ajuste incorrecto de otros controles puede causar daños y, a menudo, restaurar el proyector a su funcionamiento normal requerirá mucho trabajo por parte de un técnico cualificado.
- Si el proyector se ha caído o la carcasa se ha dañado.
- Si el rendimiento del proyector cambia de forma notable - esto indica la necesidad de asistencia técnica.

Cuando sea necesario cambiar algún componente, asegúrese de que el técnico de servicio ha usado repuestos especificados por el fabricante que tengan las mismas características que el componente original. Las sustituciones no autorizadas pueden ocasionar incendios, descargas eléctricas o lesiones a las personas. Después de terminar cualquier tarea de mantenimiento o reparación del proyector, solicite al técnico de servicio que realice revisiones de seguridad de rutina para determinar si el proyector está en condiciones de funcionar con seguridad.

NOTA PARA LOS CLIENTES DE EE.UU.

LA(S) LÁMPARA(S) DE  QUE SE ENCUENTRAN DENTRO DE ESTE PRODUCTO CONTIENEN MERCURIO Y SE DEBEN RECICLAR O DESECHAR SEGÚN LAS LEYES LOCALES, ESTATALES O FEDERALES.

Circulación del aire

Las aberturas en la carcasa sirven para la ventilación. Para asegurar un funcionamiento fiable del producto y para protegerlo de sobrecalentamientos, estas aberturas no se deben bloquear ni cubrir.



PRECAUCIÓN

Por la rejilla de extracción sale aire caliente. Cuando use o instale el proyector, se deberían tomar las siguientes precauciones.

- No coloque ningún objeto inflamable ni spray cerca del proyector, ya que sale aire caliente por las rejillas de ventilación.
- Mantenga la rejilla de extracción de aire a una distancia de, por lo menos, 1 m de cualquier objeto.
- No toque ningún elemento externo de la rejilla de extracción, especialmente los tornillos y partes metálicas. Estas áreas se calentarán mientras se está usando el proyector.
- No ponga nada sobre la carcasa. Los objetos colocados sobre la carcasa no solamente se pueden dañar, sino que también pueden causar un incendio por el calor.

Los ventiladores de refrigeración sirven para enfriar el proyector. La velocidad de funcionamiento de los ventiladores cambia de acuerdo con la temperatura interior del proyector.

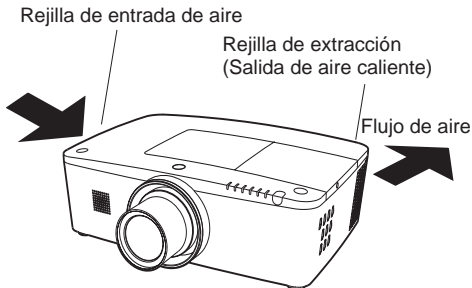

¡IMPORTANTE! ¡Mantenimiento del filtro!!

El proyector utiliza una lámpara que genera mucho calor. Los ventiladores de refrigeración y las rejillas de ventilación sirven para disipar el calor haciendo circular aire por el interior, usando un filtro situado en las rejillas de entrada de aire para evitar que se introduzca polvo en el proyector.

Para cuidar el proyector correctamente, es necesario limpiarlo con regularidad. Quite la suciedad y el polvo que se hayan acumulado en el proyector.

Cuando el proyector llega a un tiempo establecido en el ajuste del temporizador, aparece un icono de sustitución del filtro (Fig. 1) en la pantalla y se ilumina el indicador WARNING FILTER en el panel superior (consulte más abajo), indicando que es necesario sustituir el filtro.

Si el proyector detecta que el filtro se atasca y no queda ningún avance en el cartucho del filtro, aparece un icono de sustitución del cartucho del filtro (Fig. 2) en la pantalla y se ilumina el indicador WARNING FILTER en el panel superior (consulte más abajo). Deje de usar el proyector inmediatamente y sustituya el cartucho del filtro.

Bloquear las rejillas de ventilación y dejar el proyector sin limpiar durante mucho tiempo no sólo puede dañar el proyector y exigir costosas reparaciones, sino que también puede provocar accidentes o incendios.

Para obtener más detalles sobre el mantenimiento del filtro, consulte "Contador filtro" en la página 65 y "Mantenimiento y cuidado" en las páginas 66-68.

Los daños al proyector causados por el uso de un filtro sin limpiar o por un mantenimiento inadecuado anularán la garantía del proyector.

Panel superior

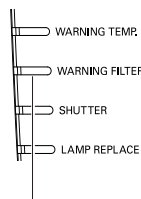

Fig. 1 Icono de sustitución del filtro



WARNING FILTER **Fig. 2** Icono de sustitución del cartucho del filtro

Instalación del proyector en la dirección apropiada

Use el proyector de forma adecuada en las posiciones especificadas. Una posición inadecuada podría reducir el tiempo de vida útil de la lámpara y producir accidentes graves o causar un incendio. Este proyector puede proyectar la imagen hacia arriba, hacia abajo o en una dirección inclinada respecto a la dirección perpendicular al plano horizontal. Al instalar el proyector en una posición inclinada hacia abajo, coloque la parte de abajo del proyector hacia arriba.

✓ **Nota:**

*Para invertir o reflejar la imagen, ajuste la función Techo a **On**. (págs. 44, 50)*

Precauciones en la colocación

Evite colocar el proyector en las posiciones que se describen a continuación al instalarlo.

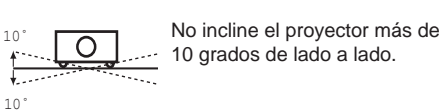

No incline el proyector más de 10 grados de lado a lado.



No coloque el proyector de costado para proyectar una imagen.



Al proyectar hacia arriba, no incline el proyector más de unos 10 grados a la derecha ni a la izquierda.



Al proyectar hacia abajo, no incline el proyector más de unos 10 grados a la derecha ni a la izquierda.



PRECAUCIONES SOBRE EL MONTAJE EN TECHO

Para el montaje en el techo, es necesario el kit de montaje en techo específico de este proyector. Si no se monta correctamente, el proyector puede caerse, provocando daños o heridas. Para obtener más detalles, consulte al distribuidor. La garantía de este proyector no cubre ningún daño causado por el uso de un kit de montaje en techo no recomendado ni por la instalación del kit de montaje en techo en una ubicación inadecuada.



Precauciones en el uso de equipos con tecnología láser

No proyecte luz directa como luz láser directamente en la lente de proyección, puesto que eso podría degradar el funcionamiento del proyector y anularía cualquier garantía aplicable.

Trasladar el proyector

Utilice el asa cuando traslade el proyector.

Retraiga las patas ajustables para evitar daños a la lente y a la carcasa cuando lo transporte.

Cuando no se utilice el proyector durante un largo período de tiempo, guárdelo en una caja adecuada para protegerlo.

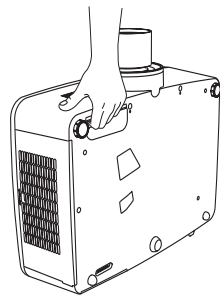

PRECAUCIÓN EN LLEVAR O TRANSPORTAR EL PROYECTOR

- No deje caer ni golpee el proyector. Podría provocar daños o problemas de funcionamiento.
- Cuando transporte el proyector, use una caja de transporte adecuada.
- No transporte el proyector por mensajería ni cualquier otro servicio de transporte en una caja inadecuada. Esto podría dañar el proyector. Para obtener más información sobre el transporte del proyector por mensajería ni cualquier otro servicio de transporte, póngase en contacto con su distribuidor.
- No meta el proyector en ninguna caja antes de que se haya enfriado lo suficiente.

Nota sobre el protector

Quite el protector de la lente antes de usar el proyector y guárdelo para usos futuros. Para transportar el proyector, pulse y mantenga pulsado el botón LENS o LENS SHIFT durante más de 5 segundos para devolver la lente a la posición central y, a continuación, ponga el protector para proteger la lente. (pág. 27)

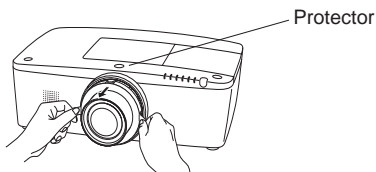

Precauciones al manipular el proyector

No sujete la lente ni el tubo del compartimento de la lente cuando levante o mueva el proyector. Hacerlo podría causar daños en la lente y en el proyector.

Se debe tener cuidado al manipular el proyector. No lo deje caer, no lo golpee, no lo someta a grandes fuerzas, ni ponga otras cosas sobre la carcasa.

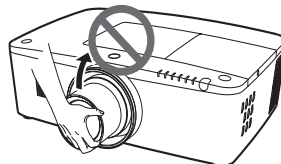
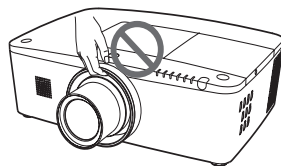

No lo sujete por la lente ni por elementos periféricos.



PRECAUCIÓN



La lente de proyección es una lente motorizada. Por favor, tenga en cuenta lo siguiente cuando esté utilizando el proyector.



- No toque la lente mientras se esté moviendo ya que esto podría causar lesiones en los dedos.
- No deje nunca que los niños toquen la lente.

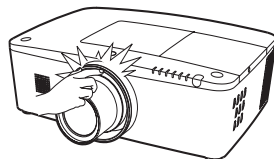

Aviso de la Federal Communications Commission

Nota: Este equipo ha sido probado y se ha encontrado que cumple con los requisitos de un dispositivo clase B, de acuerdo con las reglas de la sección 15 de la FCC. Estos límites están diseñados para brindar una protección razonable contra interferencias dañinas en una instalación residencial. Este equipo genera, usa y puede irradiar energía de radiofrecuencia y, si no se instala y se usa de acuerdo con las instrucciones, podría causar una interferencia perjudicial para las comunicaciones de radio. Sin embargo, no hay garantía de que dicha interferencia no se producirá en una instalación en particular. Si este equipo causa una interferencia perjudicial para la recepción de radio o televisión, lo cual se puede determinar apagando y encendiendo el equipo, se recomienda al usuario intentar corregir la interferencia mediante una o más de las siguientes medidas:

- Reorientar o reubicar la antena receptora.
- Aumentar la separación entre el equipo y el receptor.
- Conectar el equipo en una toma de corriente de un circuito diferente al cual está conectado el receptor.
- Consulte al distribuidor o a un técnico especializado en radio/TV.

Es necesario usar un cable blindado para cumplir con los límites de la clase B en la subparte B de la parte 15 de las reglas de la FCC.

No realice ningún cambio o modificación en el aparato a menos que esté indicado en las instrucciones. Si fuera necesario realizar esos cambios o modificaciones, es posible que deba detener el funcionamiento del equipo.

Número de modelo : LWU505
 Nombre de la marca : Christie
 Parte responsable : CHRISTIE DIGITAL SYSTEMS, Inc.
 Dirección : 10550 Camden Drive Cypress, CA 90630 U.S.A.

Requisitos del cable de alimentación de CA

El cable de alimentación de CA suministrado con el proyector cumple los requisitos para el uso en el país en el cual fue comprado.

Cable de alimentación de CA para los Estados Unidos y Canadá:

El cable de alimentación de CA usado en los Estados Unidos y Canadá está indicado por Underwriters Laboratories (UL) y certificado por la Asociación de Estándares de Canadá (CSA).

El cable de alimentación de CA tiene un enchufe de CA con toma de tierra. Ésta es una medida de seguridad para asegurar que el enchufe encaje en la toma de corriente. No intente anular esta medida de seguridad. Si no puede insertar el enchufe en la toma, póngase en contacto con su electricista.

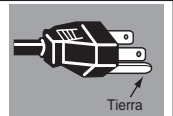

LA TOMA DE CORRIENTE DEBERÍA ESTAR INSTALADA CERCA DEL EQUIPO Y SER FÁCILMENTE ACCESIBLE.

Frontal

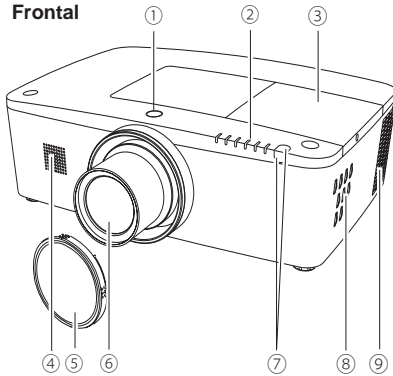

- ① Botón de liberación de la lente
- ② Indicadores
- ③ Cubierta de la lámpara
- ④ Altavoz
- ⑤ Lente de proyección
- ⑥ Cubierta de la lente

⚠ PRECAUCIÓN

No cubra el haz de luz delante de la lente. La alta temperatura del haz de luz puede dañar la lente.

- ⑦ Receptor remoto de infrarrojos (frontal y superior)
- ⑧ Controles laterales
- ⑨ Rejilla de ventilación

Parte trasera

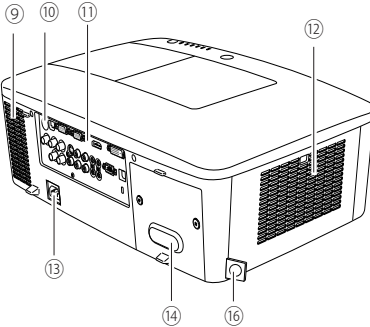

⚠ PRECAUCIÓN

Por la rejilla de extracción sale aire caliente. No coloque objetos sensibles al calor cerca de este lado.

- ⑩ Receptor remoto de infrarrojos (Parte trasera)
- ⑪ Terminales y conectores
- ⑫ Cubierta del filtro y ventilación para entrada de aire
- ⑬ Conector del cable de alimentación
- ⑭ Cubierta trasera (inserción de piezas opcionales)

Parte inferior

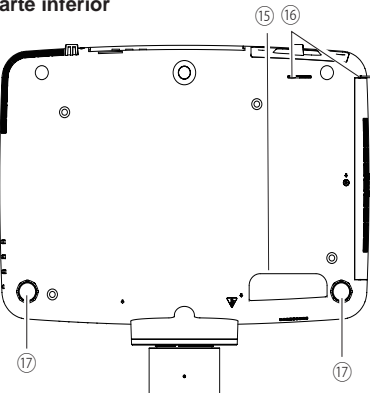

- ⑮ Asa
- ⑯ Gancho para cadena de seguridad

✓ **Nota:**

Esto no es un asa para transportar el proyector.

No transporte el proyector con este gancho.

- ⑰ Patas ajustables

Terminal trasero

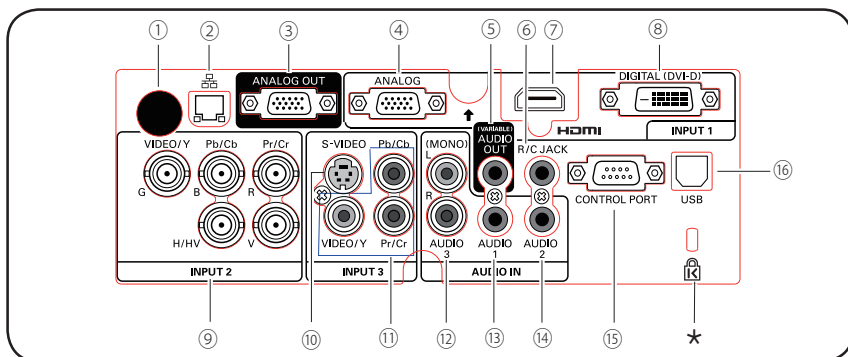

1 RECEPTOR REMOTO DE INFRARROJOS (PARTE TRASERA)

También hay un receptor remoto de infrarrojos en la parte frontal y superior (págs. 10, 15).

2 TERMINAL DE CONEXIÓN LAN

Conecta el cable LAN (consulte el manual del usuario de "Configuración y funcionamiento de la red").

3 TERMINAL ANALOG OUT

Este terminal se puede utilizar para dirigir la señal RGB analógica entrante del terminal INPUT 1-3 a otro monitor (págs.19-20).

4 TERMINAL DE ENTRADA DE ORDENADOR (ANALÓGICO)

Conecte la señal de salida del ordenador (o RGB scart) a este terminal (págs.19-20).

5 CONECTOR AUDIO OUT (VARIABLE)

Por este conector sale la señal de audio del ordenador, vídeo, equipo HDMI, o de los conectores 5 BNC INPUT, hacia un equipo de audio externo (pág. 21).

6 R/C JACK

Al utilizar el control remoto por cable, conecte el control remoto por cable a este conector con un cable de control remoto (no suministrado) (pág. 15).

7 TERMINAL HDMI

Conecte la señal HDMI (incluida la de sonido) procedente de equipos de vídeo o la señal DVI procedente de un ordenador a este terminal (págs. 19, 20).

HDMI HDMI es una marca comercial registrada de HDMI Licensing, LLC.

8 TERMINAL DIGITAL (DVI-D)

Conecte la señal de salida del ordenador a este terminal. También se puede conectar la señal HDTV (compatible con HDCP) (págs. 19-20).

* Ranura de seguridad Kensington

Esta ranura es para colocar un candado Kensington utilizado para impedir el robo del proyector.

*Kensington es una marca comercial registrada de ACCO Brands Corporation.

9 CONECTORES DE ENTRADA 5 BNC

Conecte la señal de salida de vídeo compuesto o componente a los conectores VIDEO/Y, Pb/Cb y Pr/Cr o conecte la señal de salida del ordenador (tipo 5 BNC [Verde, azul, rojo, Sincr. Horiz. y Sincr. Vert.]) a los conectores G, B, R, H/V y V (págs. 19-20).

10 CONECTOR DE ENTRADA DE S-VIDEO

Conecte la señal de salida de S-VIDEO del equipo de vídeo a este conector (pág. 20).

11 CONECTOR DE ENTRADA DE VÍDEO

Conecte a estos conectores la señal de salida de vídeo compuesto o el componente procedente de un equipo de vídeo (pág. 20).

12 TOMAS AUDIO 3 (L(MONO)/R)

Conecte la señal de salida de audio (estéreo) del equipo de vídeo conectado a los conectores INPUT 3 (pág. 21). Para obtener una señal de audio mono (un conector de audio simple), utilice el conector L (MONO).

13 CONECTOR DE AUDIO 1

Conecte la señal de salida de audio (estéreo) de un ordenador conectado a los conectores INPUT 1 (pág. 21).

14 CONECTOR DE AUDIO 2

Conecte la señal de salida de audio (estéreo) desde los conectores 5 BNC INPUT (conectores INPUT 2) (pág. 21).

15 CONECTOR DEL PUERTO DE CONTROL

Para controlar el proyector con RS-232C, conecte el equipo de control a este conector con el cable serie de control. (pág. 19)

16 CONECTOR USB (Serie B)

Utilice este conector para controlar un ordenador con el control remoto del proyector. Conecte el conector USB de su ordenador a éste con el cable USB (pág. 19).

Controles e indicadores laterales

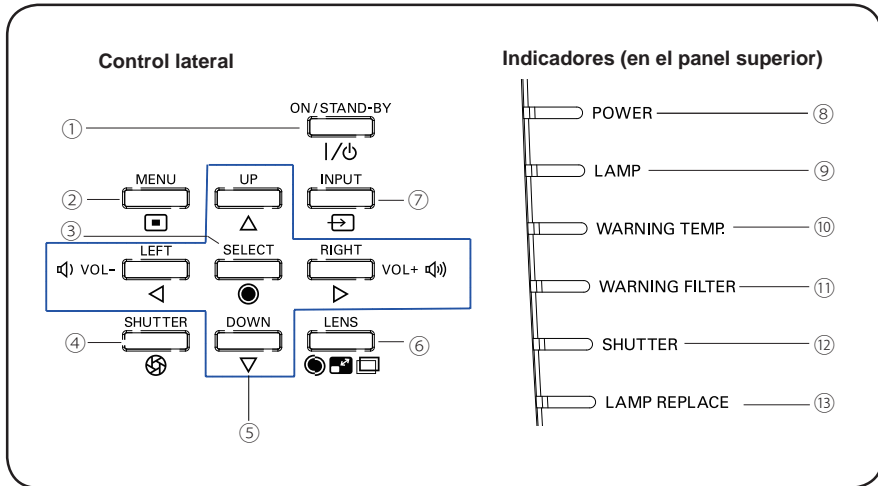

- 1 Botón ON/STAND-BY**
Enciende y apaga el proyector (págs. 23-24).
- 2 Botón MENU**
Abre o cierra el Menú en la pantalla (pág. 25).
- 3 Botón SELECT**
– Ejecuta el elemento seleccionado (pág. 25).
– Amplía o reduce la imagen en el modo de zoom digital (pág. 43).
- 4 Botón SHUTTER**
Cierra y abre el obturador integrado. (pág. 27)
- 5 Botones de dirección ▲▼◀▶ (VOLUME - / +)**
– Seleccionan un elemento o ajustan los valores en el Menú en la pantalla (pág. 25).
– Desplazan la imagen en el modo de zoom digital + (pág. 43).
– Ajustan el nivel de volumen (botones de dirección ◀▶) (pág. 28).
- 6 Botón LENS**
Entra en el modo de ajuste de enfoque, zoom y ajuste del desplazamiento de la lente (pág. 27).
- 7 Botón INPUT**
Selecciona una fuente de entrada (págs. 33-35).
- 8 Indicador POWER**
– Se ilumina en verde cuando el proyector está en modo de espera.
– Luz verde durante el funcionamiento.
– Destello en color verde en el Modo bajo consumo (pág. 59).
- 9 Indicador LAMP**
Se ilumina en rojo durante el funcionamiento.
- 10 Indicador WARNING TEMP.**
Destella en rojo cuando la temperatura interna del proyector sobrepasa el rango de funcionamiento (págs. 72, 79-80).
- 11 Indicador WARNING FILTER**
– Destella lentamente mientras el filtro se está desplazando (págs. 66, 79).
– Destella rápidamente cuando el avance del filtro no funciona correctamente o el cartucho del filtro no está instalado (págs. 66, 81).
– Se ilumina en naranja cuando se detecta que el filtro está atascado o el contador del filtro alcanza el tiempo establecido en el ajuste del temporizador, para indicar que es necesario sustituir el cartucho del filtro urgentemente (págs. 65, 66, 81).
- 12 Indicador SHUTTER**
Se ilumina en color azul cuando el obturador está cerrado (pág. 79).
- 13 Indicador LAMP REPLACE**
Se ilumina en color naranja cuando la lámpara de proyección llega al final de su vida (págs. 69, 80).

Control remoto

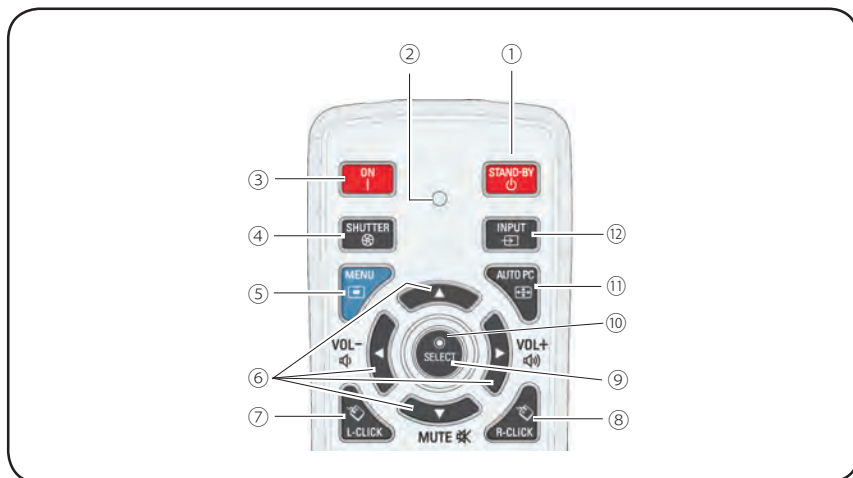

- ① **Botón STAND-BY**
Apaga el proyector (pág. 24).
- ② **Indicador de EMISIÓN DE SEÑAL**
Se ilumina en rojo mientras se envían señales desde el control remoto al proyector.
- ③ **Botón ON**
Enciende el proyector (pág. 23).
- ④ **Botón SHUTTER**
Cierra y abre el obturador integrado (págs. 27, 29).
- ⑤ **Botón MENU**
Abre o cierra el Menú en la pantalla (pág. 25).
- ⑥ **Botones de DIRECCIÓN ▲ ▼ ◀ ▶ (VOLUME - / +, MUTE)**
– Seleccionan un elemento o ajustan los valores en el Menú en la pantalla (pág. 25).
– Desplazan la imagen en el modo de zoom digital + (pág. 43).
– Ajustan el nivel de volumen (botones de dirección ◀ ▶) o quitan el sonido (con el botón de dirección ▼) (pág. 28).
- ⑦ **Botón L-CLICK**
Actúa como el botón izquierdo del ratón para el funcionamiento como ratón inalámbrico (pág. 32).
- ⑧ **Botón R-CLICK**
Actúa como el botón derecho del ratón para el funcionamiento como ratón inalámbrico (pág. 32).
- ⑨ **Botón SELECT**
– Ejecuta el elemento seleccionado (pág. 25).
– Amplía o reduce la imagen en el modo de zoom digital (pág. 43).
- ⑩ **Botón MOUSE POINTER**
Mueve un puntero del proyector o un puntero para el funcionamiento como ratón inalámbrico (pág. 32).
- ⑪ **Botón AUTO PC**
Ajusta automáticamente la imagen del ordenador a su ajuste óptimo (págs. 29, 37).
- ⑫ **Botón INPUT**
Selecciona una señal (págs. 33-35).



Para asegurar un funcionamiento seguro, observe las siguientes precauciones:

- No doble, deje caer ni exponga el control remoto a la humedad o al calor.
- Para la limpieza use un paño seco suave. No aplique benceno, disolvente, spray ni ningún otro producto químico.

Control remoto

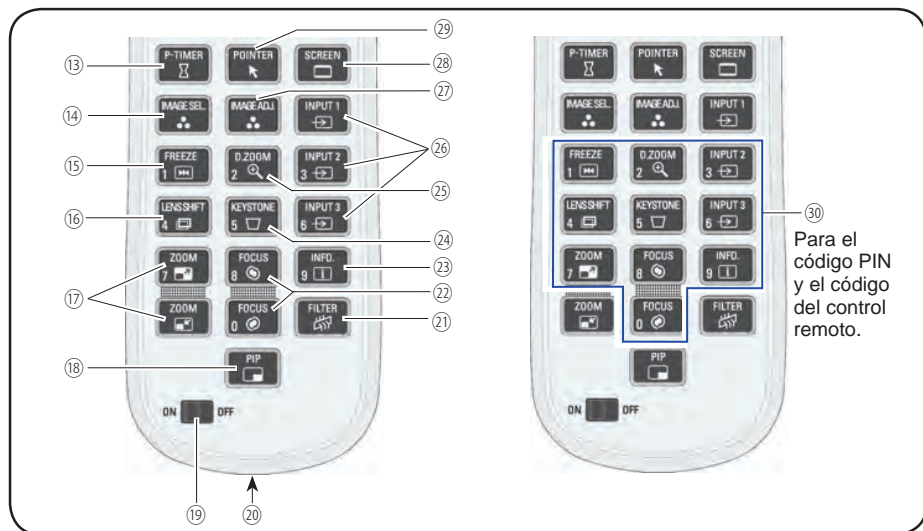

- 13 Botón P-TIMER**
 Usa la función Presentación temporizada (págs. 30, 60).
- 14 Botón IMAGE SEL.**
 Sirve para acceder a la función de selección de imagen (págs. 40, 46).
- 15 Botón FREEZE**
 Congela la imagen en la pantalla (pág. 30).
- 16 Botón LENS SHIFT**
 Selecciona la función Desplazamiento de lentes (pág. 29)
- 17 Botones ZOOM**
 Para ampliar y reducir las imágenes (pág. 29).
- 18 Botón PIP**
 Accede a la función Picture in Picture. (págs. 30, 55-56)
- 19 Conmutador ON/OFF**
 Al utilizar el control remoto, ponga este conmutador en la posición "ON". Póngalo en posición "OFF" para ahorrar energía mientras no se utiliza (pág. 16).
- 20 Conector del CONTROL REMOTO POR CABLE**
 Conecte el cable del control remoto (no suministrado) a este conector cuando lo utilice como un control remoto por cable.
- 21 Botón FILTER**
 Realizan un avance del filtro (pág. 30).
- 22 Botones FOCUS**
 Ajustan el enfoque (pág. 29).
- 23 Botón INFO.**
 Muestra la información de la fuente de entrada (pág. 29).
- 24 Botón KEYSTONE**
 Corrección de la distorsión trapezoidal (Keystone) (págs. 31, 44, 50).
- 25 Botón D.ZOOM**
 Selecciona el modo de zoom digital +/- y cambia el tamaño de la imagen (pág. 43).
- 26 Botones INPUT 1-3**
 Seleccionan una fuente de entrada (INPUT 1 – INPUT 3) (págs. 33-35).
- 27 Botón IMAGE ADJ.**
 Sirve para acceder a la función de ajustes de la imagen (págs. 41-42, 47-48).
- 28 Botón SCREEN**
 Selecciona el tamaño de pantalla (pág. 29).
- 29 Botón POINTER**
 Actúa como conmutador On-Off para el puntero (págs. 30, 32, 60).
- 30 Botones NUMÉRICOS**
 Actúan como botones de números. Utilice estos botones para ajustar los códigos del control remoto (pág. 16) o para introducir los números del código PIN (págs. 23, 54, 62).

Instalación de las pilas del control remoto

1 Abra la tapa del compartimiento de las pilas.

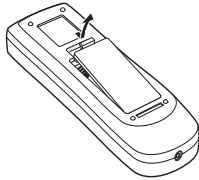

2 Instale las pilas nuevas en el compartimiento.

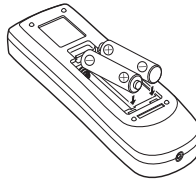

Dos pilas tipo AAA
Para una correcta polaridad (+ y -), asegúrese de que los terminales de las pilas estén en contacto con las clavijas del compartimiento.

3 Vuelva a colocar la tapa del compartimiento de las pilas.

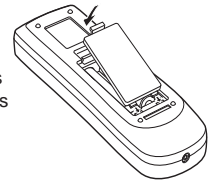

Para asegurar un funcionamiento seguro, por favor observe las siguientes precauciones:

- Use dos (2) pilas alcalinas de tipo AAA o LR03.
- Sustituya siempre todas las pilas a la vez.
- No use una pila nueva con una pila usada.
- Evite el contacto con agua u otros líquidos.
- No exponga el control remoto a la humedad o al calor.
- No deje caer el control remoto.
- Si alguna pila tiene fugas dentro del control remoto, limpie con cuidado el compartimiento y coloque pilas nuevas.
- Si se cambia la pila por una de tipo incorrecto se corre riesgo de explosión.
- Deseche las pilas usadas de acuerdo con las instrucciones de su normativa o guía local de eliminación de residuos.

Receptores de control remoto y alcance de funcionamiento

Apunte el control remoto hacia el proyector (hacia los receptores remotos infrarrojos) siempre que pulse los botones. El alcance máximo del control remoto es de aproximadamente 5 m y 60° respecto de la parte de delante, la parte de detrás y la parte superior del proyector.

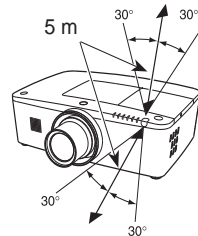

Hay receptores remotos infrarrojos en la parte de delante, detrás y superior del proyector. Puede utilizar todos los receptores para su comodidad (págs. 10, 11, 59).

✓ **Nota:**

Al colgar el proyector del techo, seleccione el receptor remoto infrarrojo que se encuentre más lejos de cualquier luz fluorescente (pág. 59).

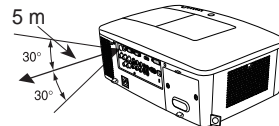

Transmisor del control remoto por cable

El control remoto se puede utilizar como un control remoto por cable. El control remoto por cable le ayuda a utilizar el control remoto fuera su radio de alcance (5 m). Conecte el control remoto y el proyector con el cable del control remoto (se vende por separado). Cuando está conectado con el cable de control remoto, el control remoto no emite señal inalámbrica.

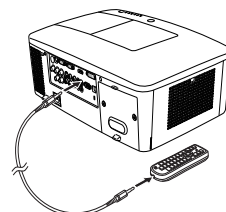

Código del control remoto

El proyector tiene ocho códigos de control remoto asignados (Código 1–Código 8). El cambio de código de control remoto evita la interferencia desde otros controles remotos cuando varios proyectores o equipos de vídeo se encuentran cerca unos de otros y se manejan al mismo tiempo. Cambie el código del control remoto en el proyector antes de hacerlo en el control remoto. Consulte “Control remoto” en el menú Ajuste en la página 58.

- 1 Mantenga pulsado el botón MENU y un botón numérico (1 - 8) durante más de 5 segundos para cambiar entre códigos.
- 2 Para restaurar el código del control remoto, pulse y mantenga pulsados los botones MENU y número 0 durante más de 5 segundos.

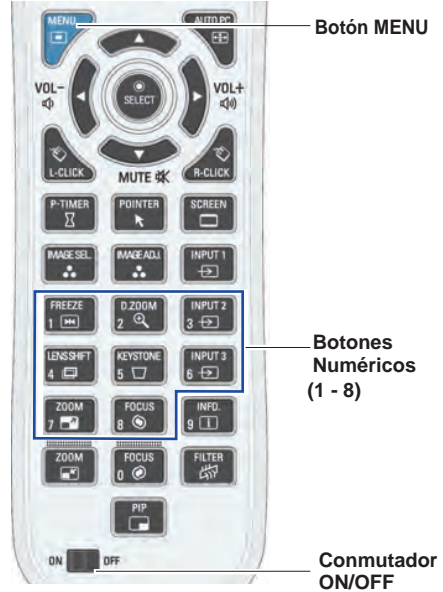

Mantenga pulsado el botón MENU y el botón numérico (1 - 8) correspondiente al código del control remoto durante más de 5 segundos para cambiar entre códigos.

Patas ajustables

El ángulo de proyección se puede ajustar hasta 4,0 grados con las patas ajustables.

Gire las patas ajustables e incline el proyector hasta la altura adecuada. Para elevar el proyector, gire ambas patas en el sentido de las agujas del reloj.

Para bajar el proyector o para retraer las patas ajustables, gire ambas patas en el sentido contrario a las agujas del reloj.

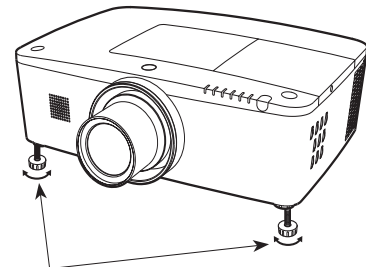

Patas ajustables

Colocación del proyector

Para ubicar el proyector, consulte las ilustraciones siguientes. El proyector se debería colocar perpendicularmente al plano de la pantalla.

✓ **Nota:**

- El brillo de la sala tiene una gran influencia en la calidad de la imagen. Le recomendamos limitar la luz ambiental para poder obtener la mejor calidad de imagen posible.
- Todas las medidas son aproximadas y pueden variar respecto a los tamaños reales.

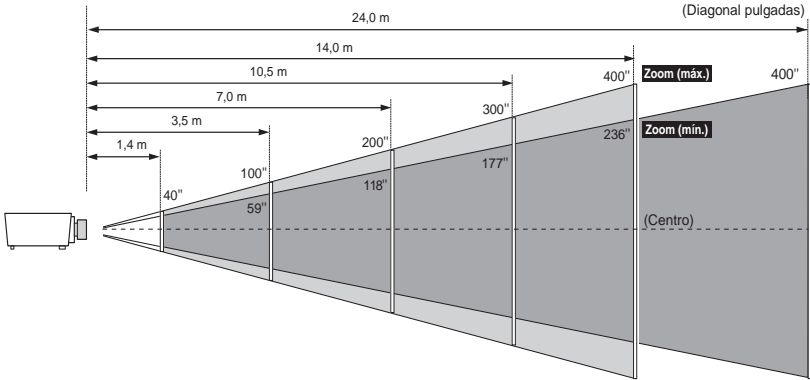

Tamaño de la pantalla (An x Al) mm	40"	100"	200"	300"	400"
Relación de pantalla 16:10	862 x 538	2154 x 1346	4308 x 2692	6462 x 4039	8616 x 5385
Zoom (máx.)	1,4 m	3,5 m	7,0 m	10,5 m	14,0 m
Zoom (mín.)	2,4 m	5,9 m	12,0 m	18,0 m	24,0 m

Ajuste del desplazamiento de la lente

La lente de proyección se puede mover de lado a lado y de arriba a abajo con la función de desplazamiento motorizado de la lente. Esta función facilita la colocación de las imágenes en la pantalla. (Consulte la página 27)

La posición de visualización se puede desplazar hacia arriba hasta un 60% de la elevación de la pantalla.

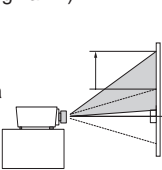

La posición de visualización se puede desplazar hacia abajo hasta un 60% del nivel inferior de la pantalla.

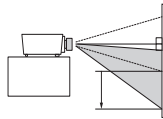

Cuando la lente se desplaza hasta el extremo superior.

Cuando la lente se desplaza hasta el extremo inferior.

La posición de visualización se puede desplazar hacia la izquierda hasta un 10% del ancho de la pantalla.

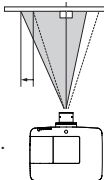

Cuando la lente se desplaza hasta el extremo izquierdo.

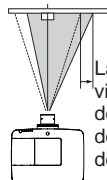

Cuando la lente se desplaza hasta el extremo derecho.

Rango ajustable de desplazamiento de lente

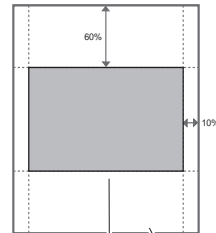

Posición central de desplazamiento de lente

Rango de desplazamiento de lente

Instalación de la lente

Al sustituir la lente o al utilizar una lente opcional, instale la lente siguiendo las instrucciones siguientes. Pida a su distribuidor información detallada sobre las especificaciones de la lente opcional.

Extracción de la lente

- 1 Desplace la lente hasta la posición central utilizando la función de desplazamiento de la lente (pág. 27).
- 2 Apague el proyector y desconecte el cable de alimentación de CA.
- 3 Mientras mantiene pulsado el botón de liberación de la lente en la parte superior de la carcasa, gire la lente en sentido contrario a las agujas del reloj hasta que se detenga y saque la lente del proyector.

Botón de extracción de la lente

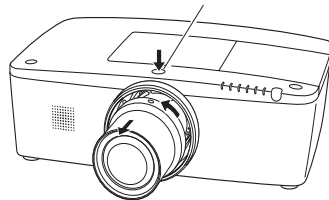

PRECAUCIÓN

Tenga cuidado al manipular la lente. No la deje caer.

Colocación de la lente en el proyector

- 1 Retire la cubierta de la montura de la lente.
- 2 Ajuste la lente al proyector alineando el punto rojo de la lente con el punto rojo del proyector.
- 3 Gire despacio la lente en el sentido de las agujas del reloj hasta que haga clic. Asegúrese de que la lente está completamente insertada en el proyector.

Punto rojo

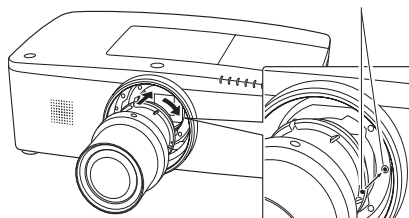

PRECAUCIÓN

No pulse el botón de liberación de la lente al colocar la lente.

NOTAS SOBRE LA INSTALACIÓN DE LA LENTE

- No toque ni extraiga ninguna pieza salvo la lente y las piezas relacionadas. Puede provocar problemas de funcionamiento, descargas eléctricas, riesgos de incendio u otros accidentes.
- Antes de instalar o sustituir la lente, compruebe que el número del modelo de la lente de proyección corresponde al proyector.
- Para obtener más detalles sobre la lente y su instalación, póngase en contacto con el distribuidor al que compró el proyector.

Conexión a un Ordenador (RGB digital y analógico)

Cables usados para la conexión (* = Cables no suministrados con el proyector.)

- Cable VGA (Se suministra un cable.)
- Cable HDMI-DVI *
- Cable BNC *
- Cable serie cruzado *
- Cable USB *

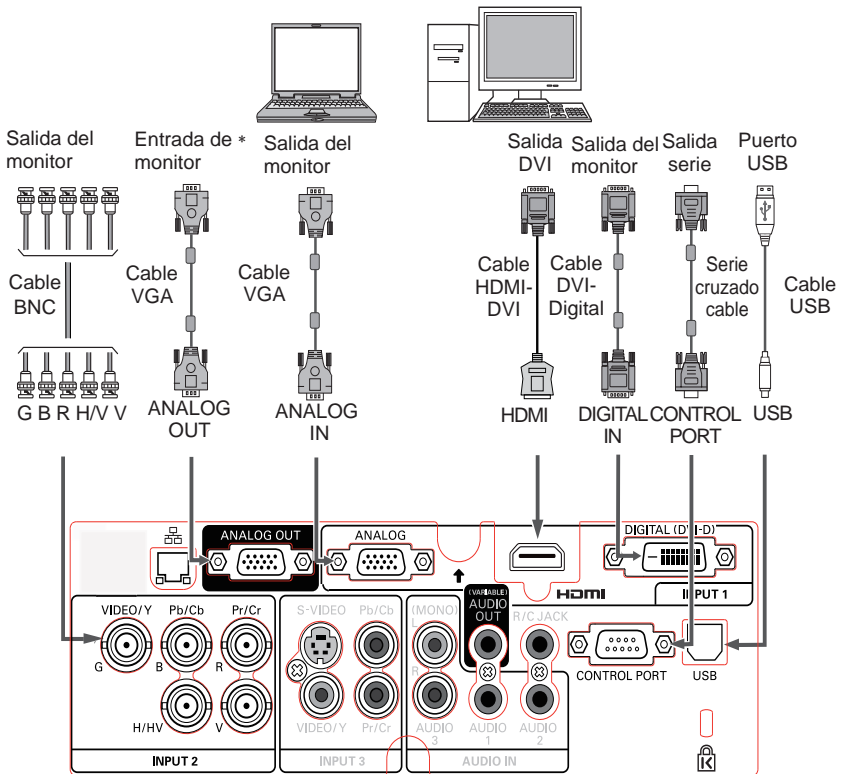

Desconecte los cables de alimentación tanto del proyector como del equipamiento externo de la toma de CA antes de conectar los cables.

* Consulte la página siguiente para ver las señales que pueden salir por el terminal ANALOG OUT.

Conexión a equipos de vídeo (Video, S-video, HDMI)

Cables usados para la conexión (* = Cables no suministrados con el proyector.)

- Cable de vídeo (RCA x 1 o RCA x 3) *
- Cable BNC (BNC x 1 o BNC x 3) *
- Cable S-video *
- Cable Scart-VGA *
- Cable HDMI *

Tabla de señales de salida analógica

	Terminal de entrada	Monitor Out	Cable
Entrada 1	D-sub15	RGB (PC analog)	SI
		RGB (SCART)	NO
	DVI	RGB (PC digital)	NO
		RGB (AV HDCP)	NO
		HDMI	NO
Entrada 2	5 BNC	RGB	SI
	Video	SI	*
Entrada 3	RCA	Y, Pb/Cb, Pr/Cr	SI
		Y, Pb/Cb, Pr/Cr	SI
	S-video	S-video	NO
Red	Video	Video	SI
			NO

* Es necesario un cable con un extremo D-sub 15 y el otro extremo (Cuadro negro) compatible con cada equipo.



Desconecte los cables de alimentación tanto del proyector como del equipamiento externo de la toma de CA antes de conectar los cables.

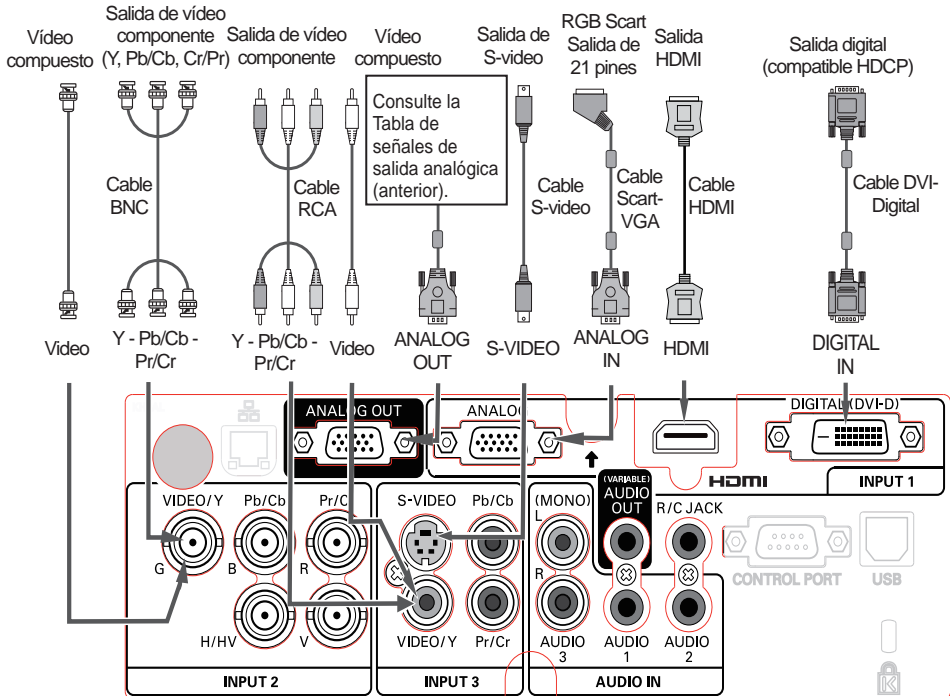
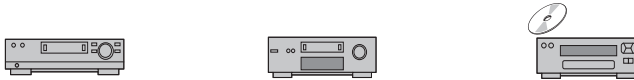

Conexión de la señal de audio

Cables usados para la conexión (* = Cables no suministrados con el proyector.)

- Cable de audio *

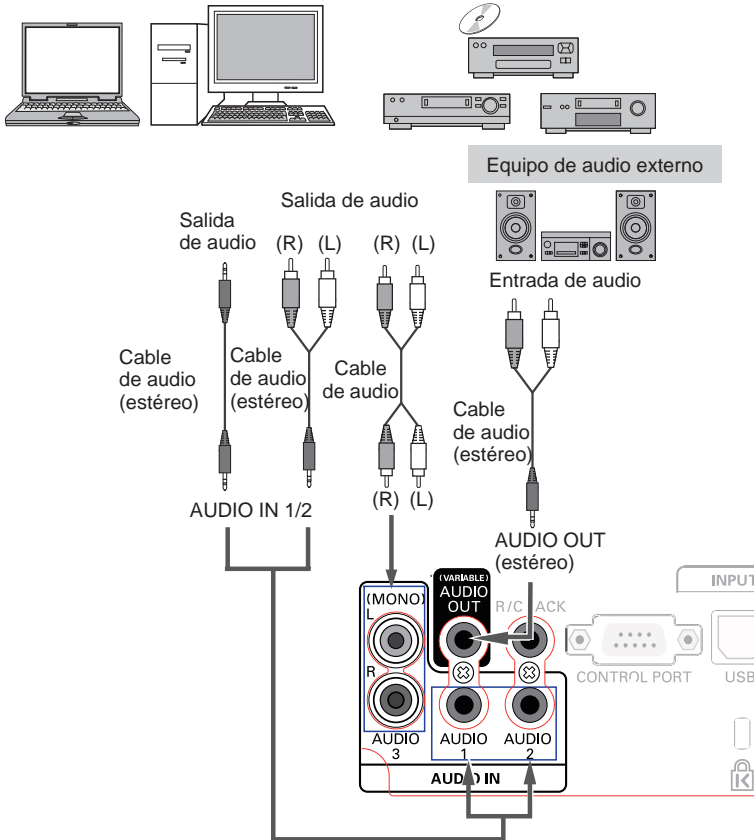

Desconecte los cables de alimentación tanto del proyector como del equipamiento externo de la toma de CA antes de conectar los cables.

Conexión del cable de alimentación de CA

Este proyector usa tensiones de entrada nominales de 100 – 240 V de CA y selecciona automáticamente la tensión correcta de entrada. El proyector está diseñado para trabajar con sistemas de alimentación monofásicos con toma de tierra. Para reducir el riesgo de descargas eléctricas, no lo enchufe en ningún otro tipo de sistema de alimentación.

Si no está seguro del tipo de alimentación eléctrica de que dispone, consulte a su distribuidor autorizado o su centro de servicio técnico. Conecte el proyector con todo el equipamiento periférico antes de encenderlo.

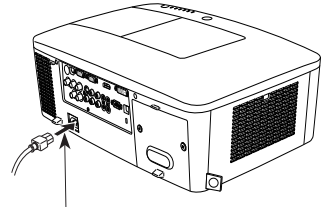

Conecte el cable de alimentación de CA (suministrado) al proyector.



PRECAUCIÓN

La toma de alimentación CA debe estar cerca de este equipo y debe ser fácilmente accesible.

✓ **Nota:**

Desenchufe el cable de alimentación de CA cuando el proyector no se esté utilizando. Mientras el proyector está conectado a una toma con el cable de alimentación de CA, el aparato permanece en el modo de espera y consume una pequeña cantidad de energía eléctrica.

NOTA SOBRE EL CABLE DE ALIMENTACIÓN

El cable de alimentación de CA debe cumplir los requisitos del país donde use el proyector. Confirme el tipo de enchufe de CA usando el cuadro que se muestra a continuación y use el cable de alimentación de CA adecuado. Si el cable de alimentación de CA suministrado no corresponde con la toma de CA, póngase en contacto con su distribuidor.

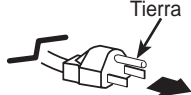
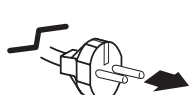
Lado del proyector	Lado de la toma de CA	
	Para EE.UU. y Canadá	Para Europa continental
 <p>AL CONECTOR DEL CABLE DE ALIMENTACIÓN de su proyector.</p>	 <p>A la toma de CA. (120 V CA)</p>	 <p>A la toma de CA. (200 – 240 V CA)</p>

Encendido del proyector

- 1 Complete las conexiones periféricas (con el ordenador, VCR, etc.) antes de encender el proyector.
- 2 Conecte el cable de alimentación de CA del proyector en una toma de corriente de CA. El indicador LAMP se ilumina en rojo y el indicador POWER se ilumina en verde.
- 3 Pulse el botón ON/STAND-BY del control lateral o el botón ON del control remoto. El indicador LAMP se atenúa y los ventiladores de refrigeración comienzan a funcionar. Se proyecta la pantalla la de preparación y comienza la cuenta atrás.
- 4 Tras la cuenta atrás, aparecen en pantalla la fuente de entrada que seleccionada en la última ocasión y el icono de estado de control de lámpara (consulte la página 57).
Si el proyector está bloqueado con un código PIN, aparecerá el cuadro de diálogo de entrada de código PIN.

✓ **Nota:**

- Cuando la función Selección logo está ajustada a **Off**, el logotipo no se mostrará en la pantalla (pág. 52).
- Si en la función Visualizar se ha seleccionado **Contador apagado u Off**, la cuenta atrás no se mostrará en la pantalla (pág. 52).
- Si la función del Selección entrada está ajustada a **Modo 3**, la señal de entrada se buscará automáticamente (pág. 51).
- Pulsando el botón ON/STAND-BY del control lateral o del control remoto durante la cuenta atrás es posible saltar la cuenta atrás y pasar al funcionamiento normal. Sin embargo, en este caso el brillo de la imagen necesitará algún tiempo para estabilizarse tras encender el proyector. Es posible que la imagen parpadee después de encender la lámpara debido a las características de la misma. Este es el funcionamiento normal y no se trata de ninguna avería.

Introducir un código PIN

Utilice los botones de dirección ▲ ▼ en el control lateral o los botones numéricos del control remoto para introducir un número.

Usando el control lateral

Utilice los botones de dirección ▲ ▼ en el control lateral para seleccionar un número. Pulse el botón de dirección ► para fijar el número y mover el puntero en forma de marco rojo a la casilla siguiente. El número cambia a *. Repita este paso hasta terminar de introducir un número de cuatro dígitos. Después de introducir el número de cuatro dígitos, mueva el puntero a "Activar". Pulse el botón SELECT para poder comenzar a manejar el proyector.

Usando el control remoto

Pulse los botones numéricos del control remoto para introducir un número (pág. 14). Cuando termine de introducir un número de cuatro dígitos, el puntero se moverá a "Fijar". Pulse el botón SELECT para poder comenzar a manejar el proyector.

Si ha introducido un número equivocado, utilice el botón de dirección ◀ para mover el puntero al número que desee corregir y, a continuación, introduzca el número correcto. Si ha introducido un código PIN incorrecto, "Código PIN" y el número (***) se volverán rojos por un momento. Introduzca de nuevo el código PIN correcto.



La pantalla de preparación desaparece transcurridos 30 segundos.

Fuente de entrada y control de lámpara seleccionados



(Consulte la página 57 acerca del estado de control de Lámpara.)

✓ **Nota:**

- El icono de sustitución de lámpara y el icono de sustitución del filtro o de sustitución del cartucho del filtro pueden aparecer en la pantalla dependiendo del estado de uso del proyector.
- Si el icono de sustitución del cartucho del filtro sigue apareciendo en la pantalla al encender el proyector durante un tiempo y no se hace nada para sustituir el cartucho del filtro, el proyector se apagará automáticamente 3 minutos después de encenderse para protegerse. (págs. 66-68, 81)
- Cuando se ajusta la función Picture in Picture a **Usuario 1-5**, durante 10 segundos aparecen en pantalla Usuario 1-5, el estado de control de la lámpara, el icono de sustitución de la lámpara y el icono de aviso de filtro.

Cuadro de diálogo de entrada de código PIN



En cuanto desaparece el icono OK, se puede usar el proyector.

✓ **Nota:**

- Si no se introduce el número del código PIN en menos de 3 minutos después de que aparece el cuadro de diálogo de código PIN, el proyector se desconectará automáticamente.
- El "1234" se fija como el código PIN inicial en la fábrica.

¿Qué es el código PIN?

El código PIN (Número de Identificación Personal) es un código de seguridad que permite a la persona que lo conoce usar el proyector. Asignar un código PIN impide el uso no autorizado del proyector.

Un código PIN consta de un número de cuatro dígitos. Consulte la función de Bloqueo de código PIN del menú Ajuste en las páginas 61-62 para bloquear el funcionamiento del proyector con su código PIN.



PRECAUCIÓN SOBRE EL USO DEL CÓDIGO PIN

Si olvida su código PIN, el proyector no se podrá encender. Ajuste un código PIN nuevo con mucho cuidado, anote el número en la columna de la página 87 de este manual y manténgalo a mano. Si pierde o se olvida del código PIN, consulte con su distribuidor o servicio de asistencia técnica.

Apagado del proyector

- 1 Pulse el botón ON/STAND-BY del control lateral o el botón STAND-BY del control remoto. Aparecerá el mensaje **¿Apagar?** en la pantalla.
- 2 Pulse el botón ON/STAND-BY del control lateral o el botón STAND-BY del control remoto de nuevo para apagar el proyector. El indicador LAMP se ilumina intensamente y el indicador POWER se apaga. Después de apagar el proyector, los ventiladores de refrigeración funcionan durante 90 segundos. Durante este período de enfriamiento no se puede encender el proyector.
- 3 Cuando el proyector se ha enfriado lo suficiente, el indicador POWER se ilumina en color verde y, a continuación, se puede encender el proyector. Para desconectar el cable de alimentación de CA, espere hasta que el proyector se haya enfriado completamente.



PARA MANTENER LA VIDA ÚTIL DE LA LÁMPARA, UNA VEZ QUE ENCIENDA EL PROYECTOR, ESPERE AL MENOS 5 MINUTOS ANTES DE APAGARLO.



NO HAGA FUNCIONAR EL PROYECTOR CONTINUAMENTE SIN DESCANSO. EL USO CONTINUADO PUEDE PROVOCAR UNA REDUCCIÓN DE LA VIDA DE LA LÁMPARA. APAGUE EL PROYECTOR Y DÉJELO REPOSAR DURANTE UNA HORA CADA 24 HORAS.

Función Apagado Rápido

Se puede desconectar el cable de alimentación o apagar el interruptor incluso durante la proyección sin necesidad de pulsar el botón ON/STAND-BY.

✓ Nota:

Quando se utiliza la función de Apagado Rápido, no se puede volver a encender el proyector inmediatamente después de desconectarlo. Si la alimentación externa se corta súbitamente, el ventilador se detiene de inmediato. La lámpara permanece a alta temperatura y necesita enfriarse.

¿Apagar?

¿Apagar? desaparece después de 4 segundos.

✓ Nota:

Si se pulsa el botón **ON** del control remoto, la cuenta atrás se interrumpirá sin que aparezca después el mensaje **¿Apagar?** en pantalla.

✓ Nota:

- Cuando la función Arranque rápido esté **On**, el proyector se encenderá automáticamente al conectar el cable de alimentación de CA a una toma de corriente de CA (pág. 60).
- La velocidad de funcionamiento de los ventiladores de refrigeración cambia de acuerdo a la temperatura interior del proyector.
- No ponga el proyector en una caja antes de que se haya enfriado lo suficiente.
- Si el indicador **WARNING TEMP** parpadea o se ilumina en color rojo, consulte "Indicadores de advertencia" en la página 72.
- El proyector no se puede encender hasta que no se complete el período de enfriamiento y el indicador **POWER** se apague. El proyector se puede encender después de que el indicador **POWER** se vuelva verde de nuevo.

Cómo usar el menú en la pantalla

El proyector se puede ajustar o configurar mediante el menú en pantalla. Los menús tienen una estructura jerárquica, con un menú principal que se divide en submenús, los cuales se dividen así mismo en otros submenús. Para cada procedimiento de ajuste y configuración consulte la sección correspondiente en este manual.

- 1 Pulse el botón MENU del control lateral o del control remoto para mostrar el menú en pantalla.
- 2 Utilice los botones de dirección ▲▼ para destacar o seleccionar un elemento del menú principal. Pulse el botón de dirección ► o SELECT para acceder a los elementos del submenú. (El elemento seleccionado se destaca en color naranja.)
- 3 Utilice los botones de dirección ▲▼ para seleccionar el elemento de submenú deseado y pulse el botón SELECT para ajustar o acceder al elemento seleccionado.
- 4 Utilice los botones de dirección ▲▼◀▶ para ajustar la configuración o cambiar entre opciones y pulse el botón SELECT para activarla y volver al submenú.
- 5 Pulse el botón de dirección ◀ para volver al menú principal. Pulse el botón MENU para salir del menú en pantalla.

Control lateral

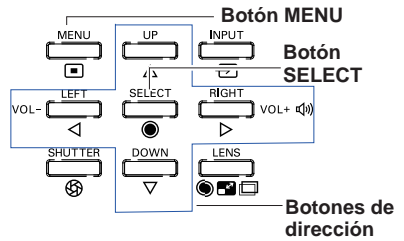

Control remoto

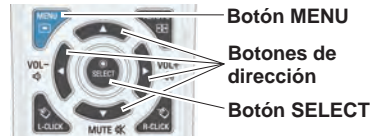

Menú en la pantalla



Menú principal

Para ver las funciones detalladas de cada menú, consulte “Árbol de menús” en las páginas 76-78.

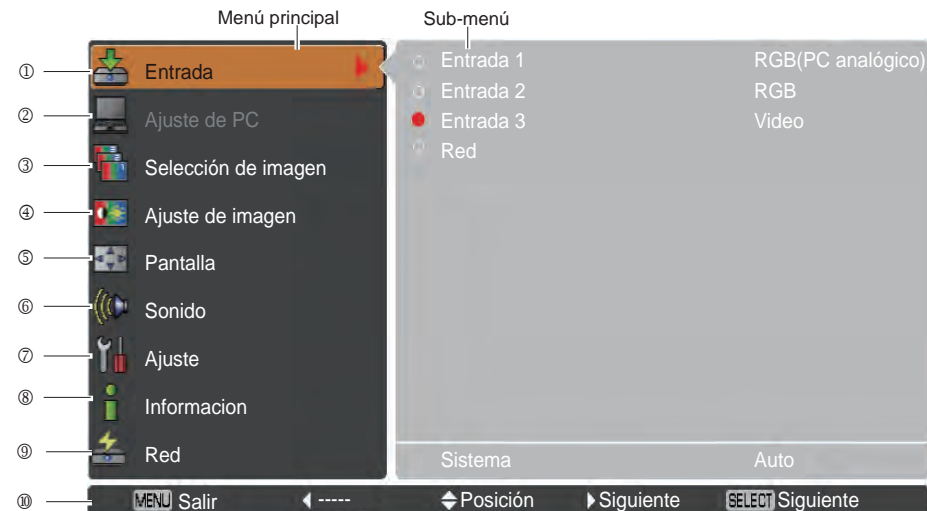

- ① **Entrada**
Se utiliza para seleccionar una fuente de entrada (**Entrada 1**, **Entrada 2**, **Entrada 3** o **Red**) (pág. 33).
Nota: La opción Red no se mostrará a menos que se haya instalado la unidad de red opcional.
- ② **Ajuste de PC**
Se utiliza para ajustar los parámetros para que coincidan con el formato de señal de entrada (págs. 37-39).
- ③ **Selección de imagen**
Para una fuente de ordenador, se utiliza para seleccionar un nivel de imagen entre **Dinámico**, **Standard**, **Real** e **Imagen 1 - 10** (pág. 40).
Para una fuente de vídeo, se utiliza para seleccionar un nivel de imagen entre **Dinámico**, **Standard**, **Natural**, **Cine** e **Imagen 1 - 10** (pág. 46).
- ④ **Ajuste de imagen**
Para una fuente de ordenador, se utiliza para ajustar la imagen del ordenador. [**Contraste/Brillo/Iris/Temp. de color./Balance de blancos (R/V/A)/Nivel de negro(R/V/A)/Nitidez/Ajuste gamma/Reset/Memorizado**] (págs. 41-42).
Para una fuente de vídeo o HDMI, se utiliza para ajustar la imagen de vídeo. [**Contraste/Brillo/Color/Tinte/Iris/Temp.de color/Balance de blancos (R/V/A)/Nivel de negro (R/V/A)/Nitidez/Ajuste de gamma/Reducción de ruido/Progresivo/Reset/Memorizado**] (págs. 47-48).
- ⑤ **Pantalla**
Para una fuente de ordenador, se utiliza para ajustar el tamaño de la imagen. [**Normal/Completo/Panorámico(16:9)/Zoom/Real/Usuario/Ajuste personalizado /Zoom digital +/-/Keystone/Techo/Trasero/Aspecto de pantalla/Reset**] (págs. 42 - 44).
Para una fuente de vídeo o HDMI, se utiliza para ajustar el tamaño de la imagen. [**Normal/Completo/Panorámico(16:9)/Zoom/Panorámico natural/Usuario/Ajuste personalizado/Keystone/Techo/Trasero/Aspecto de pantalla/Reset**] (págs. 49-50).
- ⑥ **Sonido**
Se utiliza para ajustar o silenciar el volumen (pág. 28).
- ⑦ **Ajuste**
Se utiliza para ajustar las configuraciones de uso del proyector (págs. 51-65).
- ⑧ **Información**
Muestra la información de la fuente de entrada: **Entrada**, **Sistema**, **Frec. sinc-H**, **Frec. sinc-V**, **Pantalla**, **Idioma**, **Estado de Lámpara**, **Contador de lámpara**, **Contador filtro**, **Modo bajo consumo**, **Protección**, **Bloqueo de código PIN**, **Control de shutter**, **Modo simple**, **Control remoto** y **SERIAL NO.** (pág. 29).
- ⑨ **Red**
Consulte el manual del usuario "Configuración y funcionamiento de la red".
- ⑩ **Guía**
Muestra el funcionamiento de las teclas.

Funcionamiento con el control del proyector

Operación de la lente

Se puede llevar a cabo la siguiente operación con la lente con el botón LENS situado en el control lateral.

Pulse el botón LENS para entrar en cada modo de operación de la lente. La ventana de ajuste seleccionada aparece en la pantalla.

Zoom → Enfocar → Lens shift → ……

Ajuste de zoom

Muestra el **Zoom** en la pantalla. Utilice los botones de dirección ▲▼ para ampliar o reducir la imagen.

Ajuste de Enfocar

Muestra el **Enfocar** en la pantalla. Usa los botones de dirección ▲▼ para ajustar el enfoque de la imagen.

Ajuste del Lens shift

Muestra **Lens shift** en la pantalla. Utilice los botones de dirección ▲▼◀▶ para poner la pantalla en el punto deseado, sin distorsión de imagen.

La pantalla se puede mover un 60 por ciento hacia arriba o hacia abajo, o hasta un 10 por ciento hacia ambos lados del eje central del desplazamiento de la lente. Mantenga pulsado el botón LENS durante más de 5 segundos para volver a la posición central.

✓ **Nota:**

- La flecha desaparece al alcanzar el desplazamiento máximo de la lente en cada dirección.
- Las flechas se vuelven rojas cuando la lente se desplaza hasta el centro de la pantalla.

Función Shutter (obturador)

La función Shutter le permite tapar completamente la luz dirigida a la pantalla. Pulse el botón SHUTTER para cerrar el obturador dentro del proyector. Para abrir el obturador, pulse el botón SHUTTER de nuevo. Consulte la página 63 para obtener más detalles sobre el ajuste de la función Shutter.

✓ **Nota:**

- El botón SHUTTER del control lateral y del control remoto no tiene efecto cuando la función Protección del obturador está **On** en el menú Ajuste. (pág. 63)
- El indicador SHUTTER en la parte superior del proyector se ilumina en color azul cuando el obturador está cerrado. (págs. 12, 79)
- El proyector se apagará automáticamente cuando haya transcurrido el tiempo establecido en Control de Shutter. (pág. 63)
- La función Modo bajo consumo no funciona al cerrar el obturador. (pág. 59)

Control lateral

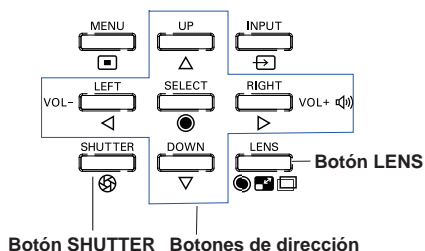

Zoom

Enfocar



Lens shift



Ajuste de sonido

Funcionamiento directo

Volumen

Pulse los botones VOLUME+/- del control lateral o del control remoto para ajustar el volumen. El cuadro de diálogo del volumen aparece en la pantalla durante unos segundos.

Silencio

Pulse el botón MUTE (Botón de dirección ▼) en el control remoto para seleccionar **On** para apagar temporalmente el sonido. Para activar el sonido de nuevo, vuelva a pulsar el botón MUTE (botón de dirección ▼) para seleccionar **Off** o pulse los botones VOLUME +/-.

Funcionamiento del menú

- 1 Pulse el botón MENU para mostrar el menú en pantalla. Utilice los botones de dirección ▲▼ para seleccionar **Sonido**. Pulse el botón de dirección ► o SELECT para acceder a los elementos del submenú.
- 2 Utilice los botones de dirección ▲▼ para seleccionar el elemento de submenú que desee y pulse el botón SELECT para acceder al elemento seleccionado.

Volumen

Pulse el botón de dirección ► para subir el volumen; pulse el botón de dirección ◀ para bajar el volumen.

Altavoz Int.

Pulse los botones de dirección ▲▼ para poner la función Altavoz Int. **On/Off**. Cuando se detiene la función Altavoz Int., se muestra **Off**.

Silencio

Pulse el botón SELECT para poner la función Silencio a **On/Off**. Cuando se apaga el sonido se muestra **On**. Pulse los botones VOLUME +/- de nuevo para volver a activar el sonido.

✓ **Nota:**

La función **Sonido** no se puede utilizar vía el control remoto ni el menú en la pantalla cuando se selecciona **Red** en el menú **Entrada**.

Control lateral

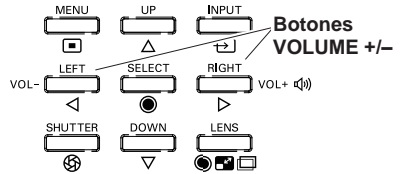

Control remoto

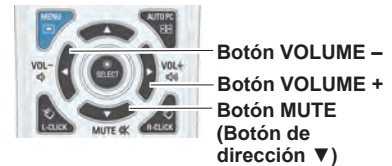

Cuadro de diálogo Volumen

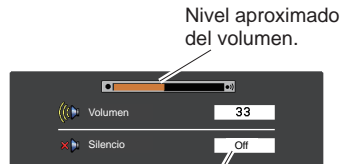

Pulse el botón de dirección ▼ para poner la opción Silencio **On** u **Off**. El cuadro de diálogo desaparece después de 4 segundos.

Menú Sonido

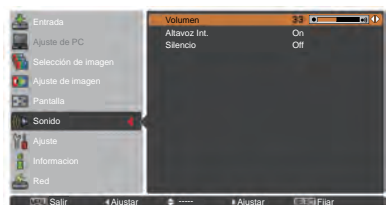
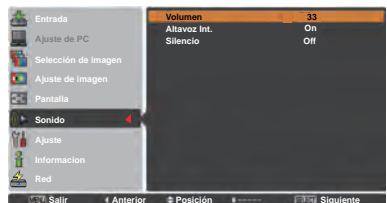

Funcionamiento con el control remoto

Para algunas operaciones usadas con frecuencia, se recomienda usar el control remoto. Con solo pulsar uno de los botones se puede realizar la operación deseada y sin usar el menú en la pantalla.

Botón SHUTTER

Consulte la página 27, 63 para obtener más detalles.

Botón IMAGE SEL.

Pulse el botón IMAGE SEL. del control remoto para mostrar la última imagen memorizada sobre la pantalla durante unos 4 segundos. Para más funciones de este botón, consulte las páginas 40 y 46.

Botón D.ZOOM

Pulse el botón D.ZOOM del control remoto para introducir al modo de Zoom digital +/- . Consulte la página 43 para obtener más detalles.

Botón LENS SHIFT

Consulte la página 27 para obtener más detalles.

Botones ZOOM

Pulse los botones ZOOM del control remoto para ampliar y reducir las imágenes.

Botón AUTO PC

Pulse el botón AUTO PC del control remoto para utilizar la función Ajuste automático de PC. El ajuste de la pantalla del ordenador se puede hacer fácilmente pulsando este botón. Consulte la página 37 para obtener más detalles.

Botón SCREEN

Pulse el botón SCREEN del control remoto para seleccionar el tamaño de la pantalla deseado. El símbolo del tamaño de la pantalla deseado aparece en la pantalla durante 4 segundos. Consulte las páginas 42 a 44 y 49 a 50 para obtener más detalles.

Mantenga pulsado el botón SCREEN durante más de 5 segundos para volver todo el ajuste del tamaño de la pantalla al valor predeterminado de fábrica.

Botón INFO.

La visualización de la información se puede utilizar para confirmar el estado de funcionamiento actual del proyector y de la señal que se está proyectando por medio del proyector. El menú de información cambia cada vez que se pulsa el botón INFO. del control remoto, tal como sigue:

página 1/2 ➔ página 2/2 ➔ oculto ➔ página 1/2 ➔

Mientras el menú de información esté visible, pulse los botones de dirección ◀▶ para mostrar la página anterior o la siguiente. La ventana de información también se puede seleccionar desde el menú.

✓ **Nota:**

- Los valores de Frec. sinc-H y Frec. sinc-V descritos en la figura pueden ser distintos de los valores reales.
- **SERIAL NO.** se utiliza para realizar reparaciones del proyector.

Botones FOCUS

Pulse los botones FOCUS del control remoto para ajustar el enfoque de la imagen.

Control remoto



✓ **Nota:**

Consulte la página siguiente para obtener la descripción de otros botones.

Menú Información

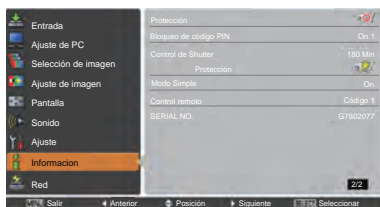
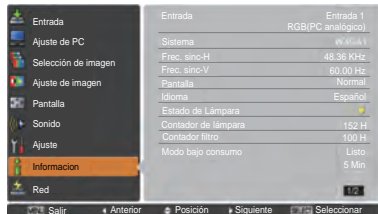

Botón MOUSE POINTER

Mueva el puntero en la pantalla con este botón.

Botón POINTER

Pulse el botón POINTER del control remoto para mostrar el Puntero en la pantalla (Consulte las páginas 32, 60).

Botón P-TIMER

Pulse el botón P-TIMER del control remoto para utilizar la función Contar/Cuenta atrás. Consulte la página 60 para obtener más detalles sobre la configuración de la función Presentación temporizada.

Para detener la cuenta de tiempo, pulse el botón P-TIMER. Para cancelar la función Presentación temporizada, mantenga pulsado el botón P-TIMER.

Botón IMAGE ADJ.

Pulse el botón IMAGE ADJ. del control remoto para mostrar el menú Ajuste de imagen en pantalla. Consulte los detalles de sus funciones en las páginas 41 - 42 y 47 - 48. Para cancelar esta función, pulse directamente el botón IMAGE ADJ. de nuevo.

Botón FREEZE

Pulse el botón FREEZE en el control remoto para que la imagen quede congelada en la pantalla. Mientras tanto, el volumen quedará silenciado. Para cancelar la función CONGELAR, pulse el botón FREEZE otra vez o pulse cualquier otro botón.

La Fig. 1 aparecerá cuando la función CONGELAR esté funcionando.

Fig. 1



Botón FILTER

Mantenga pulsado el botón FILTER durante más de 5 segundos para controlar el filtro, que funciona controlado eléctricamente, para sustituirlo.

✓ **Nota:**

- El filtro no se puede rebobinar.
- Al sustituir el filtro, el tiempo total acumulado de uso del filtro se ajusta automáticamente a 0.

Botón PIP

Pulse el botón PIP del control remoto varias veces hasta que aparezca el modo deseado de Picture in Picture. Los modos de usuario (Usuario 1-5) aparecen sólo cuando tienen datos almacenados. Pulse y mantenga pulsado el botón PIP durante más de 3 segundos para mostrar el cuadro de diálogo de ajuste de Picture in Picture. Consulte las páginas 55 - 56 para ver más detalles de la función Picture in Picture.

Control remoto



Botón
MOUSE POINTER

Botón POINTER

Botón P-TIMER

Botón IMAGE ADJ.

Botón FREEZE

Botón FILTER

Botón PIP

✓ **Nota:**

Consulte la página previa para obtener la descripción de otros botones.

Usuario 1 de PIP (ejemplo)



Usuario 2 de PIP (ejemplo)



Corrección de distorsión trapezoidal

Si una imagen proyectada todavía presenta distorsión trapezoidal después de pulsar el botón AUTO PC del control remoto, corrija la imagen manualmente como sigue:

Pulse el botón KEYSTONE del control remoto para cambiar el ajuste de corrección Estándar (para Vertical/Horizontal) /Esquina. Aparece el cuadro de diálogo de ajuste de corrección Estándar o Esquina. Utilice los botones de dirección ▲▼◀▶ para corregir la distorsión Estándar o Esquina. El ajuste de corrección Estándar o Esquina se puede almacenar (véanse las páginas 44, 50).

Control remoto

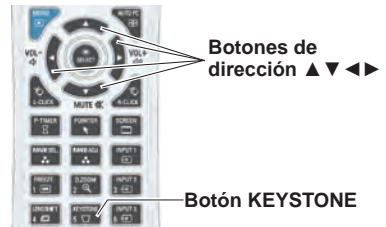

Standard



Reduzca el ancho inferior con el botón de dirección ▼. Reduzca el ancho superior con el botón de dirección ▲.



Reduzca el lado derecho con el botón de dirección ▶. Reduzca el lado izquierdo con el botón de dirección ◀.



Corrección de esquinas



Pulse el botón KEYSTONE en el control remoto para cambiar al ajuste de corrección de Esquina y pulse el botón SELECT del control remoto para seleccionar la esquina que desee ajustar.

Reduzca la esquina superior izquierda con los botones de dirección ▶▼. Reduzca la esquina superior derecha con los botones de dirección ◀▼.



Pulse el botón SELECT

Pulse el botón SELECT



Pulse el botón SELECT

Pulse el botón SELECT

Reduzca la esquina inferior izquierda con los botones de dirección ▶▲. Reduzca la esquina inferior derecha con los botones de dirección ◀▲.

✓ Nota:

- Las flechas blancas indican que no hay corrección.
- Una flecha roja indica la dirección de corrección.
- Las flechas desaparecen en el punto de máxima corrección.
- Si pulsa y mantiene pulsado el botón KEYSTONE durante más de 3 segundos mientras se muestra el cuadro de diálogo de corrección Estándar o Esquina, se quitará el ajuste de corrección Estándar o Esquina.
- El patrón de esquinas se puede ajustar a **Off**, **Rojo**, **Blanco** o **Azul** en la función Patrón de esquinas. Consulte "Keystone" las páginas 44, 50.
- Los límites del rango ajustable dependen de la señal de entrada.
- Las funciones de corrección Estándar y Esquina no se pueden ajustar al mismo tiempo. Si se ajusta una de las funciones, la otra se restablecerá automáticamente.

Ajuste de la esquina superior izquierda como ejemplo:

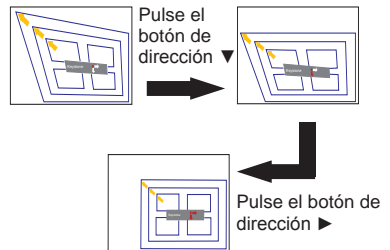

Función Puntero

Puede mover el Puntero del proyector con el control remoto para enfatizar una parte de la imagen proyectada.

- 1 Pulse el botón **POINTER** para activar la función Puntero.
- 2 Pulse el botón **MOUSE POINTER** para mover el Puntero.
- 3 Para cancelar la función Puntero, pulse el botón **POINTER** otra vez o pulse cualquier otro botón.



Botón MOUSE POINTER

Botón POINTER

Punto

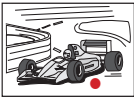

Flecha

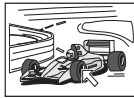

Dedo

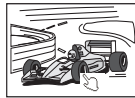

✓ **Nota:**

Puede escoger el modelo del puntero (**Punto/Flecha/Dedo**) en el menú *Ajuste* (pág. 60)

Funcionamiento como ratón inalámbrico

El control remoto se puede utilizar como un ratón inalámbrico para su ordenador.

- 1 Antes de manejar el ratón inalámbrico, conecte el ordenador y el proyector con el cable USB (pág. 19).
Mientras se usa la función Puntero, el ratón inalámbrico no está disponible.
- 2 Cuando haya un cable USB conectado al ordenador y al proyector, encienda primero el proyector y, a continuación, el ordenador. Si enciende primero el ordenador, es posible que la función de ratón inalámbrico no funcione correctamente.



Botón L-CLICK

Actúa como botón izquierdo del ratón (para hacer clic) mientras el proyector y un ordenador están conectados con un cable USB.

Botón MOUSE POINTER

Mueva el puntero en la pantalla con este botón.

Botón R-CLICK

Actúa como botón derecho del ratón (para hacer clic) mientras el proyector y un ordenador están conectados con un cable USB.

Funcionamiento directo

Control lateral/Funcionamiento del control remoto

Control lateral

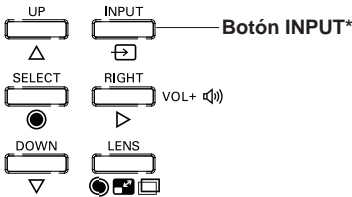

Control remoto



* Solo la función de Selección de entrada se ajusta a **Modo 1** en el menú Ajuste; el botón INPUT se utiliza para cambiar la fuente de entrada (pág. 51) .

La fuente de entrada cambia cada vez que pulse el botón INPUT en el control lateral o el control remoto como sigue:

Entrada 1 → Entrada 2 → Entrada 3 → ...

Antes de usar el botón INPUT en el control lateral o el control remoto, debe seleccionar una fuente de entrada correcta en el Menú en pantalla y se mostrará la última fuente de entrada.

Funcionamiento del control remoto

Pulse el botón INPUT 1, INPUT 2 o INPUT 3 del control remoto. La fuente de entrada aparecerá en la pantalla cuando pulse cada botón. Seleccione la fuente de entrada conectada.

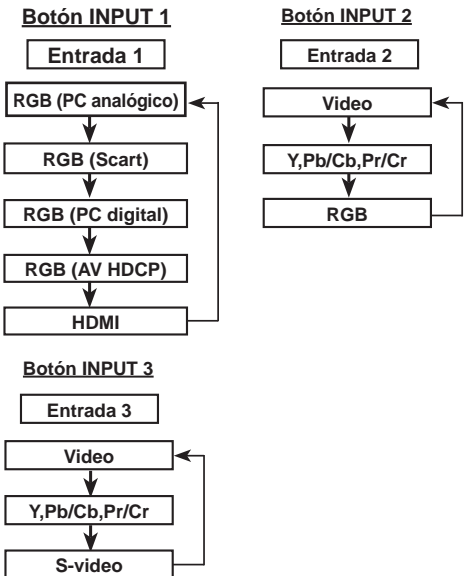

Control remoto

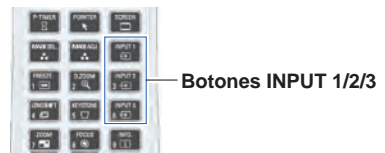

Selección de la fuente de entrada del ordenador

Funcionamiento del menú

- 1 Pulse el botón MENU para mostrar el menú en pantalla. Utilice los botones de dirección ▲▼ para seleccionar **Entrada** y, a continuación, pulse el botón de dirección ► o SELECT.
- 2 Utilice los botones de dirección ▲▼ para seleccionar la entrada deseada y, a continuación, pulse el botón de dirección ► para acceder a los elementos del submenú.
- 3 Utilice los botones de dirección ▲▼ para seleccionar la fuente deseada y, a continuación, pulse el botón SELECT.

AL SELECCIONAR ENTRADA 1 (TERMINALES DE ENTRADA DEL ORDENADOR)

RGB(PC analógico)

Cuando su ordenador esté conectado al terminal INPUT 1 (ANALOG), seleccione **RGB(PC analógico)**.

✓ **Nota:**

Si se pulsa el botón INPUT 1 del control remoto, cambia la fuente de entrada.

AL SELECCIONAR ENTRADA 2 (TERMINALES DE ENTRADA 5 BNC)

Al conectar la salida del ordenador [Tipo 5 BNC (Verde, Azul, Rojo, Sincr. Horiz. y Sincr. Vert.)] a los conectores G, B, R, H/HV y V:

RGB

Cuando su ordenador esté conectado al terminal INPUT 2 (CONECTORES DE ENTRADA 5 BNC), seleccione **RGB**.

MENÚ ENTRADA

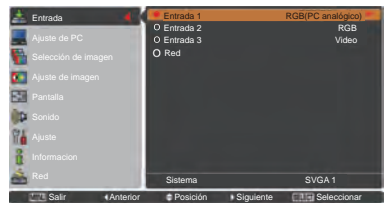
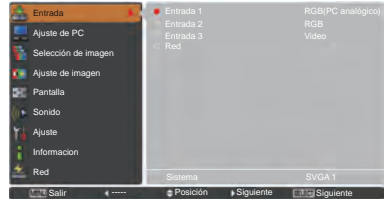

MENÚ ENTRADA 1

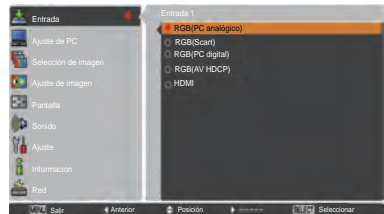

MENÚ ENTRADA 2



Selección de la fuente de entrada de vídeo

Funcionamiento del menú

- 1 Pulse el botón MENU para mostrar el menú en pantalla. Utilice los botones de dirección ▲ ▼ para seleccionar **Entrada** y, a continuación, pulse el botón de dirección ► o SELECT.
- 2 Utilice los botones de dirección ▲ ▼ para seleccionar la entrada deseada y, a continuación, pulse el botón de dirección ► para acceder a los elementos del submenú.
- 3 Utilice los botones de dirección ▲ ▼ para seleccionar la fuente deseada y, a continuación, pulse el botón SELECT.

AL SELECCIONAR ENTRADA 1 (TERMINALES DE ENTRADA DEL ORDENADOR)

Al conectar el proyector a un equipo de vídeo, seleccione el tipo de fuente de vídeo en el menú de selección de fuente.

RGB(Scart)

Cuando haya un equipo de vídeo scart conectado al terminal INPUT 1 (ANALOG), seleccione **RGB (Scart)**.

HDMI

Cuando la señal de vídeo esté conectada al terminal HDMI, seleccione **HDMI**.

RGB(AV HDCP)

Si la señal de la fuente compatible con HDCP está conectada al conector INPUT 1 (DIGITAL), seleccione **RGB (AV HDCP)**.

AL SELECCIONAR ENTRADA 2 (TERMINALES DE ENTRADA 5 BNC)

Al conectar el proyector a un equipo de vídeo, seleccione el tipo de fuente de vídeo en el menú de selección de fuente.

Video

Cuando la señal de entrada de vídeo esté conectada al conector VIDEO, seleccione **Video**.

Y,Pb/Cb,Pr/Cr

Cuando la señal de entrada de vídeo esté conectada a los conectores Y-Pb/Cb-Pr/Cr, seleccione **Y,Pb/Cb,Pr/Cr**.

✓ Nota:

- Cuando la señal de entrada de vídeo está conectada a los conectores Y-Pb/Cb-Pr/Cr, **Y,Pb/Cb,Pr/Cr** tiene prioridad sobre **RGB**.
- La entrada Y,Pb/Cb,Pr/Cr puede aceptar la señal componente y la señal RGB analógica. Si la señal RGB analógica no se reconoce en la fuente de entrada Y,Pb/Cb,Pr/Cr, ajuste la entrada **RGB** manualmente.

AL SELECCIONAR ENTRADA 3 (TERMINALES AV)

Al conectar el proyector a un equipo de vídeo, seleccione el tipo de fuente de vídeo en el menú de selección de fuente.

Video

Cuando la señal de entrada de vídeo esté conectada al conector VIDEO, seleccione **Video**.

Y,Pb/Cb,Pr/Cr

Cuando la señal de entrada de vídeo esté conectada a los conectores Y-Pb/Cb-Pr/Cr, seleccione **Y,Pb/Cb,Pr/Cr**.

S-video

Cuando la señal de entrada de vídeo esté conectada al conector S-VIDEO, seleccione **S-video**.

MENÚ ENTRADA 1

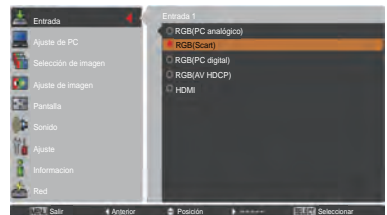

MENÚ ENTRADA 2

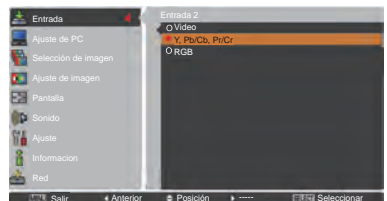

MENÚ ENTRADA 3

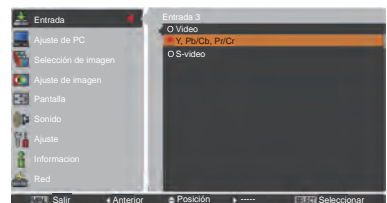

Selección del sistema de ordenador

Sistema automático de exploración múltiple

El proyector sintoniza automáticamente con varios tipos de ordenadores mediante su sistema de exploración múltiple y Ajuste automático de PC. Si se selecciona un ordenador como fuente de señal, el proyector detecta automáticamente el formato de la señal y la sintoniza de manera que presenta una imagen apropiada sin ningún ajuste adicional. (Los formatos de señal provistos con este proyector se muestran en las páginas 82-83)

Aparecerá uno de los siguientes mensajes cuando:

Auto Cuando el proyector no puede reconocer la señal conectada como correspondiente a ninguno de los sistemas de PC proporcionados, en el cuadro de menú Sistema aparece **Auto** y la función Ajuste automático de PC actúan para mostrar las imágenes correctamente. Si la imagen no se muestra de forma correcta, es necesario realizar un ajuste manual (págs. 38-39).

---- No hay ninguna entrada de señal desde el ordenador. Compruebe la conexión entre el ordenador y el proyector. (Consulte "Resolución de problemas" en las págs. 73-75.)

Modo 1 El sistema predeterminado está ajustado manualmente en el menú Ajuste de PC. Los datos del ajuste se pueden guardar en **Modo 1-10** (págs. 38-39).

SVGA 1 Se ha seleccionado alguno de los sistemas de PC provisto en el proyector. El proyector elige un sistema adecuado provisto en el proyector y lo muestra.

***Modo 1** y **SVGA 1** son ejemplos.

Selección manual del sistema de ordenador

El sistema de PC también se puede seleccionar manualmente.

- 1 Pulse el botón MENU para mostrar el menú en pantalla. Utilice los botones de dirección ▲▼ para seleccionar **Entrada** y, a continuación, pulse el botón de dirección ► o SELECT.
- 2 Utilice los botones de dirección ▲▼ para seleccionar **Sistema** y, a continuación, pulse el botón de dirección ► o SELECT.
- 3 Utilice los botones de dirección ▲▼ para seleccionar el sistema deseado y, a continuación, pulse el botón SELECT.

Menú Sistema de PC

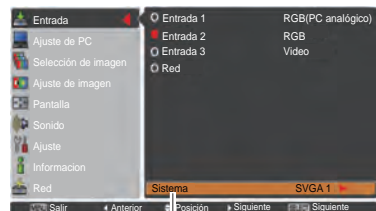

Se muestra el menú Sistema de PC.

Menú Sistema de PC

Modo personalizado (1-10) fijado en el menú Ajuste de PC (págs. 38-39).

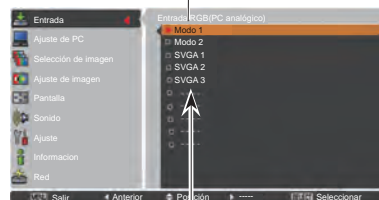

Se pueden seleccionar los sistemas que aparecen en este cuadro de diálogo.

Ajuste automático de PC

La función Ajuste automático de PC sirve para ajustar automáticamente Sincro. fino, Total puntos, Posición H. y Posición V. para adecuarse a su ordenador.

Funcionamiento directo

La función de ajuste automático de PC se puede utilizar directamente pulsando el botón AUTO PC del control remoto.

Control remoto



Funcionamiento del menú

Ajuste automático de PC

- 1 Pulse el botón MENU para mostrar el menú en pantalla. Utilice los botones de dirección ▲▼ para seleccionar **Ajuste de PC** y, a continuación, pulse el botón de dirección ► o SELECT.
- 2 Utilice los botones de dirección ▲▼ para seleccionar **Ajuste automático de PC** y, a continuación, pulse el botón SELECT.

Para guardar los parámetros de ajuste.

Los parámetros de ajuste automático de PC se pueden almacenar en el proyector. Una vez que los parámetros estén almacenados, el ajuste se puede hacer simplemente seleccionando Modo en el menú Sistema de PC (pág. 36). Consulte el "Ajuste manual de PC" en las páginas 38-39.

✓ Nota:

- Sincro. fino, Total puntos y las posiciones Posición H. y Posición V. de algunos ordenadores no se pueden ajustar completamente con esta función de ajuste automático de PC. Cuando la imagen no se proyecta correctamente con esta función, es necesario realizar ajustes manuales. (págs. 38-39)
- La función Ajuste automático de PC no se puede utilizar cuando se ha seleccionado alguno de los modos 480i, 575i, 480p, 575p, 720p, 1035i, 1080i o 1080p en el menú Sistema de PC (pág. 36) o cuando la señal procede de los terminales HDMI o DVI-D.
- Dependiendo del estado de las señales y del tipo y longitud de los cables, es posible que las señales no se vean correctamente.

Menú Ajuste de PC

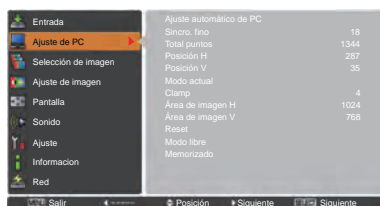

Utilice los botones de dirección ▲▼ para seleccionar **Ajuste automático de PC** y, a continuación, pulse el botón SELECT. Mientras el ajuste de PC automático está en proceso aparece **Espere...**

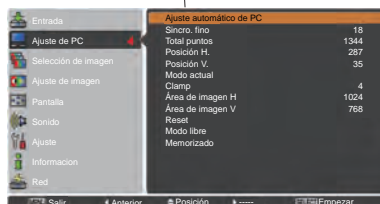

Ajuste manual de PC

Algunos ordenadores emplean formatos de señal especiales que pueden no ser sintonizados por el sistema de exploración múltiple del proyector. El ajuste manual de PC le permite ajustar de manera precisa varios parámetros para que se ajusten a esos formatos de señal especiales. El proyector cuenta con 10 áreas de memoria independientes para almacenar esos parámetros ajustados manualmente. Esto le permite recuperar el ajuste de un ordenador específico.

- 1 Pulse el botón MENU para mostrar el menú en pantalla. Utilice los botones de dirección ▲▼ para seleccionar **Ajuste de PC** y, a continuación, pulse el botón de dirección ► o SELECT.
- 2 Utilice los botones de dirección ▲▼ para seleccionar el elemento deseado y, a continuación, pulse el botón SELECT para mostrar el cuadro de diálogo de ajustes. Utilice los botones de dirección ◀▶ para ajustar el valor de configuración.

Sincro. fino

Utilice los botones de dirección ◀▶ para ajustar el valor, eliminando el parpadeo de la imagen mostrada (de 0 a 31).

Total puntos

Utilice los botones de dirección ◀▶ para ajustar el número de puntos totales en un período horizontal para que coincida con los de la imagen de su PC.

Posición H

Utilice los botones de dirección ◀▶ para ajustar la posición horizontal de la imagen.

Posición V

Utilice los botones de dirección ◀▶ para ajustar la posición vertical de la imagen.

Modo actual

Pulse el botón SELECT para mostrar los datos de Frec. sinc-H y Frec. sinc-V del ordenador conectado.

Clamp

Utilice los botones de dirección ◀▶ para fijar el nivel clamp. Si la imagen presenta barras oscuras, pruebe este ajuste.

Área de imagen H

Utilice los botones de dirección ◀▶ para ajustar el área horizontal que muestra el proyector.

Área de imagen V

Utilice los botones de dirección ◀▶ para ajustar el área vertical que muestra el proyector.

Menú Ajuste de PC

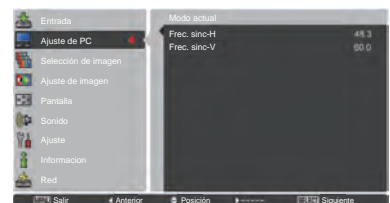
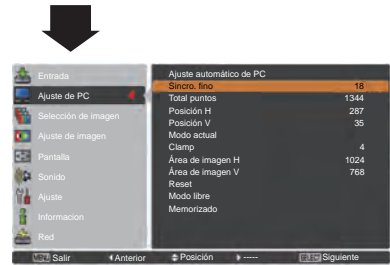
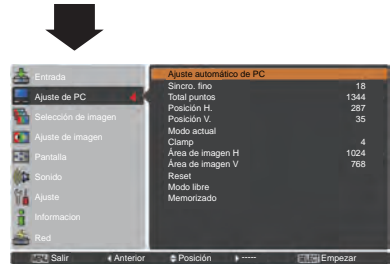
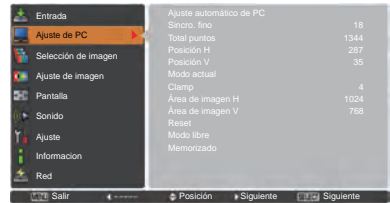

Reset

Para restablecer los datos ajustados, seleccione **Reset** y pulse el botón SELECT. Aparecerá un cuadro de confirmación. A continuación, seleccione **Sí**. Todos los ajustes volverán a sus valores anteriores.

Modo libre

Para borrar los datos almacenados, seleccione **Modo libre** y, a continuación, pulse el botón de dirección ► o el botón SELECT. Resalte con el puntero el Modo que desee borrar y, a continuación, pulse el botón SELECT.

Memorizado

Para almacenar los datos ajustados, seleccione **Memorizado** y, a continuación, pulse el botón de dirección ► o SELECT. Resalte con el puntero cualquiera de los Modos 1 a 10 en el cual desee guardar y, a continuación, pulse el botón SELECT.

Modo libre

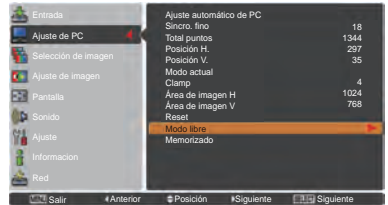

Este modo tiene parámetros almacenados.



Valores de **Total puntos**, **Posición H**, **Posición V**, **Área de imagen H** y **Área de imagen V**.

Pulse el botón **SELECT** para borrar los datos almacenados.

Memorizado

Vacante



Pulse el botón **MENU** para cerrar este cuadro de diálogo.

Pulse el botón **SELECT** para almacenar los datos.

✓ **Nota:**

- No es posible seleccionar Área de imagen (H/V) cuando alguno de los modos **480i**, **575i**, **480p**, **575p**, **720p**, **1035i**, **1080i** o **1080p** está seleccionado en el menú Sistema de PC (pág. 36).
- Cuando llegue señal del ordenador al proyector, la función Ajuste de PC pasará a estar disponible.

Selección del nivel de imagen

Funcionamiento directo

La función Selección de imagen se puede utilizar directamente pulsando el botón IMAGE SEL. del control remoto. Al hacerlo, se mostrará la última imagen memorizada sobre la pantalla durante 4 segundos.

Botón IMAGE SEL.



Funcionamiento del menú

- 1 Pulse el botón MENU para mostrar el menú en pantalla. Utilice los botones de dirección ▲ ▼ para seleccionar **Selección de imagen** y, a continuación, pulse el botón de dirección ► o SELECT.
- 2 Utilice los botones de dirección ▲ ▼ para seleccionar el elemento deseado y, a continuación, pulse el botón SELECT.

* El valor predeterminado de fábrica es Standard.

Dinámico

Adecuado para ver las imágenes en una habitación muy iluminada.

Standard

Nivel de imagen normal predefinido en el proyector.

Real

Nivel de imagen con medios tonos mejorados para gráficos.

Imagen 1–10

Ajuste de imagen predefinido por el usuario en el menú Ajuste de imagen. (págs. 41-42)

Menú Selección de imagen

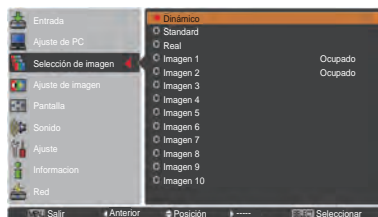
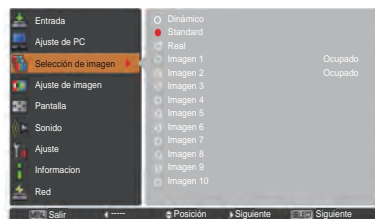

Ajuste de imagen

- 1 Pulse el botón MENU para mostrar el menú en pantalla. Utilice los botones de dirección ▲▼ para seleccionar **Ajuste de imagen** y, a continuación, pulse el botón de dirección ► o SELECT.
- 2 Utilice los botones de dirección ▲▼ para seleccionar el elemento deseado y, a continuación, pulse el botón SELECT para mostrar el cuadro de diálogo de ajustes. Utilice los botones de dirección ◀▶ para ajustar el valor de configuración.

Contraste

Pulse el botón de dirección ◀ para reducir el contraste y el botón de dirección ► para aumentarlo (de 0 a 63).

Brillo

Pulse el botón de dirección ◀ para reducir el brillo y el botón de dirección ► para aumentarlo (de 0 a 63).

Iris

La función Iris aumenta eficazmente la intensidad del contraste. Pulse los botones de dirección ◀▶ para seleccionar Off u On.
 Off Desactivado.
 On Se da prioridad al contraste frente al brillo.

Temp. de color

Utilice los botones de dirección ◀▶ para seleccionar el nivel de temperatura de color deseado (**Alta**, **Med.**, **Baja** o **XLow**).

Balance de blancos (Rojo/Verde/Azul)

Pulse el botón de dirección ◀ para aclarar el tono rojo/verde/azul y el botón de dirección ► para oscurecerlo (de 0 a 63).

Nivel de negro (Rojo/Verde/Azul)

Pulse el botón de dirección ◀ para aclarar el tono rojo/verde/azul del nivel de negro de una imagen y el botón de dirección ► para oscurecerlo.

Nitidez

Pulse el botón de dirección ◀ para reducir la nitidez de la imagen y el botón de dirección ► para aumentarla (de 0 a 31).

Ajuste gamma

Utilice los botones de dirección ◀▶ para ajustar el valor gamma para obtener un mejor equilibrio de contraste (de 0 a 15).

Menú Ajuste de imagen



Modo de imagen seleccionado

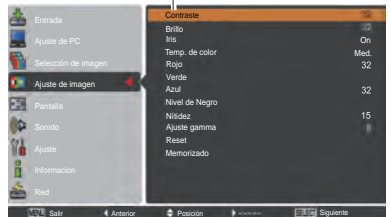

Utilice los botones de dirección ◀▶ para ajustar el valor de configuración.



✓ Nota:

Al ajustar el Balance de blancos Rojo, Verde o Azul, el valor de Temp. de color cambia a Adj.

Reset

Para restablecer los datos ajustados, seleccione **Reset** y pulse el botón **SELECT**. Aparecerá un cuadro de confirmación. A continuación, seleccione **Sí**. Todos los ajustes volverán a sus valores anteriores.

Memorizado

Para almacenar los datos ajustados, seleccione **Memorizado** y pulse el botón de dirección **▶** o **SELECT**. Utilice los botones de dirección **▲▼** para seleccionar una de las Imagen 1 a 10 y pulse el botón **SELECT**. Aparecerá un cuadro de confirmación. A continuación, seleccione **Sí**. Los datos almacenados se pueden recuperar seleccionando una **Imagen (1–10)** en la selección del modo de imagen descrito en la página 40.

Memorizado

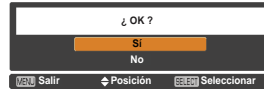
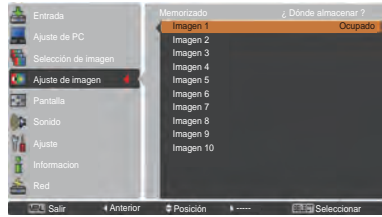

Aparecerá un cuadro de confirmación. A continuación, seleccione **Sí**.

Ajuste del tamaño de la pantalla

Seleccione el tamaño de la pantalla deseado que se ajusta a la fuente de señal de entrada.

- 1 Pulse el botón **MENU** para mostrar el menú en pantalla. Utilice los botones de dirección **▲▼** para seleccionar **Pantalla** y, a continuación, pulse el botón de dirección **▶** o **SELECT**.
- 2 Utilice los botones de dirección **▲▼** para seleccionar el elemento deseado y, a continuación, pulse el botón **SELECT**.

Normal

Muestra la imagen dentro del tamaño de la pantalla manteniendo su relación de aspecto original.

Completo

Provide the image to fit full screen size.

Panorámico(16:9)

Proporciona la imagen en una relación de pantalla panorámica de 16:9.

Zoom

Escala la imagen proporcionalmente para ajustarla al tamaño completo de la pantalla. Cualquiera de los lados de la imagen puede salir de la pantalla.

Real

Proporciona la imagen en su tamaño original. Cuando el tamaño original de la imagen es mayor que el del panel (1920 x 1200) y se selecciona 16:9 o 4:3 en Aspecto de pantalla, el proyector se pone automáticamente en modo de desplazamiento. Pulse los botones de dirección **▲▼◀▶** para desplazar la imagen. Cuando esté ajustada, las flechas se volverán de color rojo. Cuando se alcanza el límite de corrección, las flechas desaparecen.

Usuario

Muestra la imagen con la última razón de aspecto almacenada.

MENÚ PANTALLA

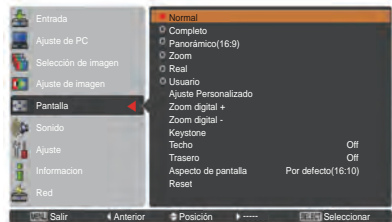
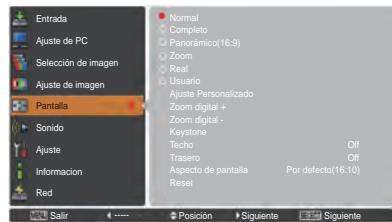

✓ Nota:

- El proyector no puede mostrar normalmente ninguna resolución mayor que 1920 x 1200. Si la resolución de pantalla de su ordenador es mayor que 1920 x 1200, reduzca la resolución antes de conectar el proyector.
- Los datos de imágenes en modos diferentes de 1920 x 1200 se modifican para adecuarlos al tamaño de la pantalla en el modo inicial.
- Cuando no hay ninguna señal detectada en el menú Sistema de PC, no se pueden seleccionar las opciones **Completo**, **Zoom**, **Real**, **Ajuste Personalizado** y **Zoom digital +/-**. (pág. 36)

Ajuste Personalizado

Ajuste la escala y la posición de pantalla manualmente con esta función.

Pulse el botón de dirección ► o el botón SELECT en **Ajuste Personalizado**. En la pantalla se muestra **Ajuste Personalizado**. Puede utilizar los botones de dirección ▲ ▼ para seleccionar el elemento que desea ajustar.

Escala H/V Ajusta la escala de pantalla horizontal/vertical.

H y V..... Cuando se fija a **On**, se fija la relación de aspecto. **Escala V** aparece atenuada y deja de estar disponible. Ajuste **Escala H**. Como consecuencia, la escala de pantalla se modifica automáticamente basándose en la relación de aspecto.

Posición H/V.. Ajusta la posición de pantalla horizontal/vertical.

Común Guarda la escala ajustada a todas las entradas. Pulse el botón SELECT en **Común** para mostrar un cuadro de confirmación. Para guardar la escala, pulse el botón SELECT en **Sí**. Al seleccionar **Usuario**, se utilizará la escala guardada.

Reset..... Restablece todos los valores ajustados. Pulse el botón SELECT en **Reset** para mostrar un cuadro de confirmación. Para restablecer, pulse el botón SELECT en **Sí**.

Ajuste Personalizado



✓ **Nota:**

- Cuando no se detecta ninguna señal, se fija automáticamente **Normal** y el cuadro de diálogo **Aspecto** desaparece.
- Los límites del rango ajustable para la **Escala H/V** y la **Posición H/V** dependen de la señal de entrada.

Zoom digital +

Seleccione **Zoom digital +**. El menú en pantalla desaparece y aparece el **Zoom digital +**. Pulse el botón SELECT para expandir el tamaño de la imagen. Utilice los botones de dirección ▲ ▼ ◀ ▶ para desplazar la imagen. La función de desplazamiento sólo funciona cuando la imagen es más grande que el tamaño de la pantalla. También es posible acceder a modo de Zoom digital + pulsando el botón D.ZOOM del control remoto.

Zoom digital -

Seleccione **Zoom digital -**. El menú en pantalla desaparece y aparece **Zoom digital -**. Pulse el botón SELECT para reducir el tamaño de la imagen. También es posible acceder a modo de Zoom digital - pulsando el botón D.ZOOM del control remoto.

Para salir del modo de Zoom digital +/-, pulse cualquiera de los botones excepto D.ZOOM, SELECT y los botones de dirección.

Para volver al tamaño de pantalla anterior, seleccione otra vez un tamaño de pantalla en el menú de ajuste del tamaño de pantalla o seleccione de nuevo una fuente de entrada en el menú de selección de la fuente de entrada (consulte la páginas 33-35) o ajuste el tamaño de pantalla con el botón D.ZOOM.

✓ **Nota:**

- Es posible que la función de desplazamiento no funcione correctamente si se utiliza el Modo guardado en el menú Ajuste de PC (pág. 39).
- La relación de compresión mínima está limitada por la señal de entrada, por si se está utilizando la función Keystone o cuando se selecciona un tamaño de la pantalla de Usuario.
- **Real** y **Zoom digital +/-** no se pueden seleccionar cuando los modos **480i**, **575i**, **480p** o **575p** están seleccionados en el menú Sistema de PC (pág. 36).
- Cuando la opción **Real** está seleccionada, no se puede seleccionar el **Zoom digital +/-**.
- **Zoom digital -** no se puede utilizar mientras está seleccionado **Usuario**.

Keystone

Esta función se utiliza para ajustar la distorsión trapezoidal de la imagen proyectada. Utilice los botones de dirección ▲▼ para seleccionar el elemento que desee ajustar.

Standard

Ajusta la distorsión trapezoidal Horizontal/Vertical de la imagen proyectada.

Corrección de esquinas

Ajusta la distorsión de las esquinas de la imagen proyectada.

Patrón de esquinas

Seleccione un modo de patrón de esquinas entre **Rojo**, **Blanco**, **Azul** y **O**.

Memorizado

Memorizado.....Guarda los datos de la corrección de la distorsión trapezoidal incluso si se desconecta el cable de alimentación de CA.

Reset.....Elimina la corrección de la distorsión trapezoidal cuando se desconecta el cable de alimentación de CA.

Pulse el botón KEYSTONE del control remoto para cambiar el ajuste de corrección Estándar (para Vertical/Horizontal) /Esquina. Aparece el cuadro de diálogo de ajuste de corrección Estándar o Esquina. Utilice los botones de dirección ▲▼◀▶ para corregir la distorsión Estándar o Esquina. (pág. 31)

Techo

Cuando esta función se ajusta a **On**, la imagen aparece invertida verticalmente y reflejada horizontalmente. Esta función se usa para proyectar la imagen desde un proyector montado en el techo.

Trasero

Cuando esta función se ajusta a **On**, la imagen aparece reflejada horizontalmente. Esta función se usa para proyectar la imagen a una pantalla de proyección desde detrás de la pantalla.

Aspecto de pantalla

Esta función se utiliza para proyectar la imagen sobre una pantalla de proyección 4:3 ó 16:9.

Por defecto (16:10)....16:10 es la razón de aspecto del panel LCD. El menú Pantalla original está disponible.

16:9Ajusta una pantalla de proyección 16:9.

4:3Ajusta una pantalla de proyección 4:3.

Reset

Esta función devuelve todos los valores ajustados a los ajustes predeterminados de fábrica. Pulse el botón SELECT en **Reset** para mostrar un cuadro de confirmación. Para restablecer, pulse el botón SELECT en "SÍ".

Keystone

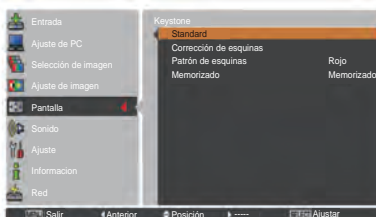

Techo

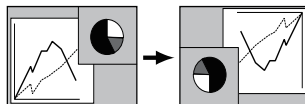

Trasero

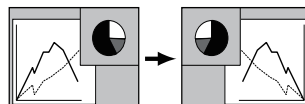

✓ Nota:

- Cuando en el menú de sistema de AV están seleccionados los modos **720p**, **1035i**, **1080i** o **1080p**, no se puede seleccionar **Panorámico natural** (pág. 45).
- Cuando la función 16:9 está seleccionada, en la pantalla de PC y AV no está disponible la opción **Panorámico(16:9)** (págs. 42, 49).
- Cuando la función 4:3 está seleccionada, en la pantalla de AV no está disponible la opción **Panorámico natural** (pág. 49).

Selección del sistema de vídeo

- 1 Pulse el botón MENU para mostrar el menú en pantalla. Utilice los botones de dirección ▲▼ para seleccionar **Entrada** y, a continuación, pulse el botón de dirección ► o SELECT.
- 2 Utilice los botones de dirección ▲▼ para seleccionar **Sistema** y, a continuación, pulse del botón de dirección ► o el botón SELECT.
- 3 Utilice los botones de dirección ▲▼ para seleccionar el sistema deseado y, a continuación, pulse el botón SELECT.

Conector Video o conector S-video

Auto

El proyector automáticamente detecta el sistema de vídeo entrante y se ajusta a sí mismo para optimizar su rendimiento.

Si el sistema de vídeo es **PAL-M** o **PAL-N**, seleccione el sistema manualmente.

PAL/SECAM/NTSC/NTSC4.43/PAL-M/PAL-N

Si el proyector no puede reproducir la imagen de vídeo correctamente, seleccione un formato de señal de difusión específico entre **PAL**, **SECAM**, **NTSC**, **NTSC 4.43**, **PAL-M** y **PAL-N**.

Conectores Y, Pb/Cb, Pr/Cr

Auto

El proyector detecta automáticamente una señal de vídeo entrante y se ajusta él mismo para un rendimiento óptimo.

Cuando el sistema de vídeo sea **1035i**, **1080i** o **1080p**, seleccione el sistema manualmente.

FORMATO DE SEÑAL Y, Pb/Cb, Pr/Cr

Si el proyector no puede reproducir la imagen de vídeo correctamente, seleccione un formato de señal de vídeo componente específico entre **480i**, **575i**, **480p**, **575p**, **720p**, **1035i**, **1080i** y **1080p**.

✓ **Nota:**

El menú Sistema AV no se puede seleccionar cuando RGB (Scart) está seleccionado.

Menú Sistema AV (Video o S-video)

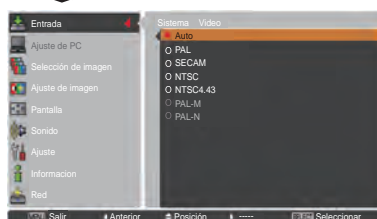

Menú Sistema AV (Y, Pb/Cb, Pr/Cr)

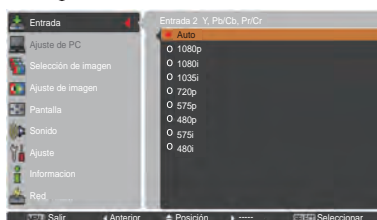
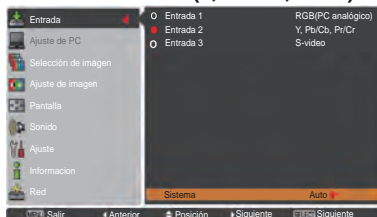

Selección del nivel de imagen

Funcionamiento directo

La función Selección de imagen se puede utilizar directamente pulsando el botón IMAGE SEL. del control remoto. Al hacerlo, se mostrará la última imagen memorizada sobre la pantalla durante 4 segundos.

Botón IMAGE SEL.



Funcionamiento del menú

- 1 Pulse el botón MENU para mostrar el menú en pantalla. Utilice los botones de dirección ▲ ▼ para seleccionar **Selección de imagen** y, a continuación, pulse el botón de dirección ► o SELECT.
- 2 Utilice los botones de dirección ▲ ▼ para seleccionar el elemento deseado y, a continuación, pulse el botón SELECT.

* El valor predeterminado de fábrica es Standard.

Dinámico

Adecuado para ver las imágenes en una habitación muy iluminada.

Standard

Nivel de imagen normal predefinido en el proyector.

Natural

Nivel de imagen normal predefinido en el proyector.

Cine

Nivel de imagen ajustado para la imagen con tono fino.

Imagen 1–10

Ajuste de imagen predefinido por el usuario en el menú Ajuste de imagen. (pág. 48)

Menú Selección de imagen

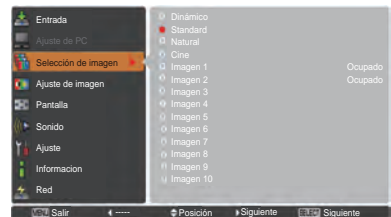

Ajuste de imagen

- 1 Pulse el botón MENU para mostrar el menú en pantalla. Utilice los botones de dirección ▲▼ para seleccionar **Ajuste de imagen** y, a continuación, pulse el botón de dirección ► o SELECT .
- 2 Utilice los botones de dirección ▲▼ para seleccionar el elemento deseado y, a continuación, pulse el botón SELECT para mostrar el cuadro de diálogo de ajustes. Utilice los botones de dirección ◀▶ para ajustar el valor de configuración.

Contraste

Pulse el botón de dirección ◀ para reducir el contraste y el botón de dirección ► para aumentarlo (de **0** a **63**).

Brillo

Pulse el botón de dirección ◀ para reducir el brillo y el botón de dirección ► para aumentarlo (de **0** a **63**).

Color

Pulse el botón de dirección ◀ para reducir la intensidad del color y el botón de dirección ► para aumentarla (de **0** a **63**).

Tinte

Pulse los botones de dirección ◀▶ para ajustar el valor de tinte para obtener un balance de color adecuado (de **0** a **63**).

Iris

La función Iris aumenta eficazmente la intensidad del contraste. Pulse los botones de dirección ◀▶ para seleccionar Off u On.

Off Desactivado.

On Se da prioridad al contraste frente al brillo.

Temp. de color

Utilice los botones de dirección ◀▶ para seleccionar el nivel de temperatura de color deseado (**Alta**, **Med.**, **Baja** o **XLow**).

Balance de blancos (Rojo/Verde/Azul)

Pulse el botón de dirección ◀ para aclarar el tono rojo/verde/azul y el botón de dirección ► para oscurecerlo (de **0** a **63**).

Menú Ajuste de imagen

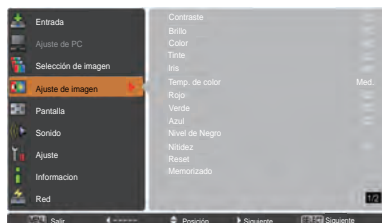

Modo de imagen
seleccionado



Utilice los botones de
dirección ◀▶ para ajustar
el valor de configuración.



✓ Nota:

- Al ajustar el Balance de blancos Rojo, Verde o Azul, el valor de Temp. de color cambia a **Adj.**
- El **Tinte** no se puede seleccionar cuando el sistema de vídeo es **PAL**, **SECAM**, **PAL-M** o **PAL-N** (pág. 45).

Nivel de negro (Rojo/Verde/Azul)

Pulse el botón de dirección ◀ para aclarar el tono rojo/verde/azul del nivel de negro de una imagen y el botón de dirección ▶ para oscurecerlo (de 0 a 63).

Nitidez

Pulse el botón de dirección ◀ para reducir la nitidez de la imagen y el botón de dirección ▶ para aumentarla (de 0 a 31).

Ajuste gamma

Utilice los botones de dirección ◀ ▶ para ajustar el valor gamma para obtener un mejor equilibrio de contraste (de 0 a 15).

Reducción de ruido

Se puede reducir la interferencia de ruido en la pantalla. Pulse los botones de dirección ◀ ▶ para cambiar el modo de reducción de ruido.

- Off..... El modo de reducción de ruido está Off.
- On..... El modo de reducción de ruido está On.

Progresivo

Una señal de vídeo entrelazada se puede mostrar en un modo progresivo. Pulse los botones de dirección ◀ ▶ para cambiar el modo de exploración progresivo.

- Off..... El modo de exploración progresivo está Off.
- On..... El modo de exploración progresivo está On.
- Película**..... Para ver una película. Con esta función, el proyector reproduce fielmente las imágenes de acuerdo con la calidad de la película original.

Reset

Para restablecer los datos ajustados, seleccione **Reset** y pulse el botón SELECT. Aparecerá un cuadro de confirmación. A continuación, seleccione **Sí**. Todos los ajustes volverán a sus valores anteriores.

Memorizado

Para almacenar los datos ajustados, seleccione **Memorizado** y pulse el botón de dirección ▶ o SELECT. Utilice los botones de dirección ▲ ▼ para seleccionar una de las imágenes 1 a 10 y pulse el botón SELECT. Aparecerá un cuadro de confirmación. A continuación, seleccione **Sí**. Los datos almacenados se pueden recuperar seleccionando una **Imagen (1-10)** en la selección del modo de imagen en la página 46.

✓ **Nota:**

- Al seleccionar **480p, 575p, 720p o 1080p**, no es posible seleccionar **Progresivo** (pág. 45).
- Cuando la señal de entrada procede de un ordenador y se utiliza el formato de señal de vídeo **1080p**, no es posible utilizar la **Reducción de ruido**. (pág. 45).

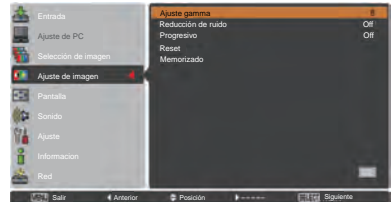

Memorizado

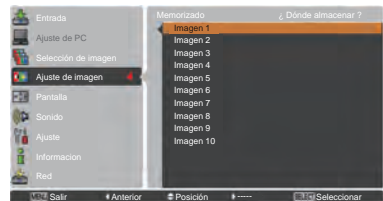

Aparecerá un cuadro de confirmación. A continuación, seleccione **Sí**.

Ajuste del tamaño de la pantalla

- 1 Pulse el botón MENU para mostrar el menú en pantalla. Utilice los botones de dirección ▲ ▼ para seleccionar **Pantalla** y, a continuación, pulse el botón de dirección ► o SELECT
- 2 Utilice los botones de dirección ▲ ▼ para seleccionar el elemento deseado y, a continuación, pulse el botón SELECT.

Normal

Muestra la imagen dentro del tamaño de la pantalla manteniendo su relación de aspecto original.

Completo

Muestra la imagen ajustada al tamaño completo de la pantalla.

Panorámico(16:9)

Proporciona la imagen en una relación de pantalla panorámica de 16:9.

Zoom

Escala la imagen proporcionalmente para ajustarla al tamaño completo de la pantalla. Cualquiera de los lados de la imagen puede salir de la pantalla.

Panorámico natural

Expande los lados derecho e izquierdo de las imágenes de forma natural sin cambiar la zona del centro.

Usuario

Muestra la imagen con la última razón de aspecto almacenada.

Ajuste Personalizado

Ajuste la escala y la posición de pantalla manualmente con esta función.

Pulse el botón de dirección ► en **Ajuste personalizado** para mostrar Ajuste personalizado en pantalla. Puede utilizar los botones de dirección ▲ ▼ para seleccionar el elemento que desea ajustar.

Escala H/V Ajusta la escala de pantalla horizontal/vertical.

H y V Cuando se fija a **On**, se fija la relación de aspecto. **Escala V** aparece atenuada y deja de estar disponible. Ajuste **Escala H**. Como consecuencia, la escala de pantalla se modifica automáticamente basándose en la relación de aspecto.

Posición H/V ... Ajusta la posición de pantalla horizontal/vertical.

Común Guarda la escala ajustada a todas las entradas. Pulse el botón SELECT en **Común** para mostrar un cuadro de confirmación. Para guardar la escala, pulse el botón SELECT en **Sí**. Al seleccionar **Usuario**, se utilizará la escala guardada.

Reset Restablece todos los valores ajustados. Pulse el botón SELECT en **Reset** para mostrar un cuadro de confirmación. Para restablecer, pulse el botón SELECT en **Sí**.

Ajuste Personalizado

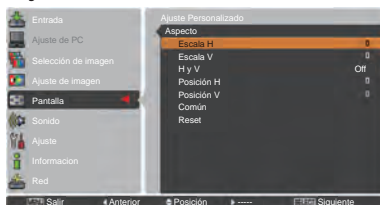

✓ Nota:

- Cuando no se detecta ninguna señal, se fija automáticamente **Normal** y el cuadro de diálogo **Aspecto** desaparece.
- Los límites del rango ajustable para la **Escala H/V** y la **Posición H/V** dependen de la señal de entrada.
- Cuando en el menú de sistema de AV están seleccionados los modos **720p**, **1035i**, **1080i** o **1080p**, no se puede seleccionar **Panorámico natural** (pág. 45).

Keystone

Esta función se utiliza para ajustar la distorsión trapezoidal de la imagen proyectada. Utilice los botones de dirección ▲▼ para seleccionar el elemento que desee ajustar.

Standard

Ajusta la distorsión trapezoidal Horizontal/Vertical de la imagen proyectada.

Corrección de esquinas

Ajusta la distorsión de las esquinas de la imagen proyectada.

Patrón de esquinas

Seleccione un modo de patrón de esquinas entre **Rojo**, **Blanco**, **Azul** y **Off**.

Memorizado

Memorizado.....Guarda los datos de la corrección de la distorsión trapezoidal incluso si se desconecta el cable de alimentación de CA.

Reset.....Elimina la corrección de la distorsión trapezoidal cuando se desconecta el cable de alimentación de CA.

Pulse el botón KEYSTONE del control remoto para cambiar el ajuste de corrección Estándar (para Vertical/Horizontal) /Esquina. Aparece el cuadro de diálogo de ajuste de corrección Estándar o Esquina. Utilice los botones de dirección ▲▼◀▶ para corregir la distorsión Estándar o Esquina. (pág. 31)

Techo

Cuando esta función se ajusta a **On**, la imagen aparece invertida verticalmente y reflejada horizontalmente. Esta función se usa para proyectar la imagen desde un proyector montado en el techo.

Trasero

Cuando esta función se ajusta a **On**, la imagen aparece reflejada horizontalmente. Esta función se usa para proyectar la imagen a una pantalla de proyección desde detrás de la pantalla.

Aspecto de pantalla

Esta función se utiliza para proyectar la imagen sobre una pantalla de proyección 4:3 ó 16:9.

Por defecto (16:10)16:10 is the aspect of the LCD panel.
The original Screen Menu is available.

16:9.....Ajusta una pantalla de proyección 16:9.

4:3.....Ajusta una pantalla de proyección 4:3.

Reset

Esta función devuelve todos los valores ajustados a los ajustes predeterminados de fábrica. Pulse el botón SELECT en **Reset** para mostrar un cuadro de confirmación. Para restablecer, pulse el botón SELECT en **Sí**.

Keystone

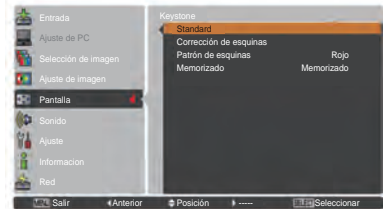

Techo

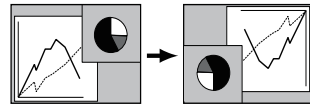

Trasero

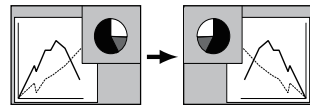

✓ Nota:

- Cuando la función 16:9 está seleccionada, en la pantalla de PC y AV no está disponible la opción **Panorámico(16:9)** (págs. 42, 49).
- Cuando la función 4:3 está seleccionada, en la pantalla de AV no está disponible la opción **Panorámico natural** (pág. 49).

Ajuste

Este proyector dispone del menú Ajuste que le permite configurar las demás funciones descritas a continuación.

- 1 Pulse el botón MENU para mostrar el menú en pantalla. Pulse los botones de dirección ▲▼ para seleccionar **Ajuste** y pulse el botón de dirección ► o SELECT para acceder a los elementos del submenú.
- 2 Utilice los botones de dirección ▲▼ para seleccionar el elemento deseado y, a continuación, pulse el botón de dirección ► o SELECT para acceder al elemento deseado.
- 3 Utilice los botones de dirección ▲▼ para seleccionar el elemento deseado y, a continuación, pulse el botón SELECT.

Idioma

El idioma utilizado en el menú en pantalla está disponible en inglés, alemán, francés, italiano, español, portugués, holandés, sueco, ruso, chino, coreano y japonés.

Menú

Posición

Esta función se utiliza para cambiar la posición del menú en pantalla. Seleccione **Posición** y pulse el botón SELECT.

Posición cambia cada vez que se pulsa el botón SELECT tal como sigue.

centro → abajo a la izquierda → abajo a la derecha → arriba a la izquierda → arriba a la derecha → centro →

Tamaño del Menú

Esta función se utiliza para cambiar el tamaño de visualización del menú en pantalla. Seleccione **Tamaño del Menú** y pulse el botón SELECT.

Normal.....Muestra el menú en pantalla a tamaño normal.

Doble.....Muestra el menú en pantalla al doble de su tamaño normal.

Selección entrada

Esta función detecta la señal de entrada automáticamente. En cuanto se encuentra una señal, la búsqueda se detiene. Utilice los botones de dirección ▲▼ para seleccionar una de las siguientes opciones.

Modo 1..... La búsqueda de entrada no funcionará.

Modo 2..... La búsqueda de entrada funciona en la situación siguiente:
 – Al pulsar el botón INPUT del control lateral o del control remoto.

Modo 3.....La búsqueda de entrada funciona en la situación siguiente:
 –Al encender el proyector pulsando el botón ON/STAND-BY del control lateral o el botón ON del control remoto.
 –Al pulsar el botón INPUT del control remoto o del control lateral.
 –Cuando no se detecta ninguna señal.

Menú Ajuste

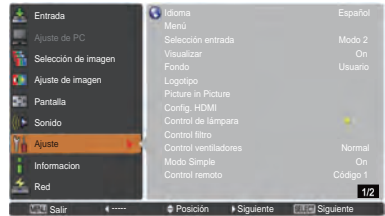

Idioma

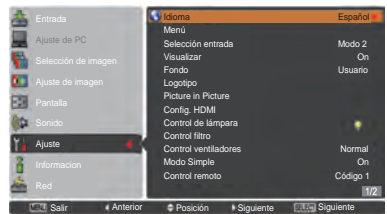

Posición

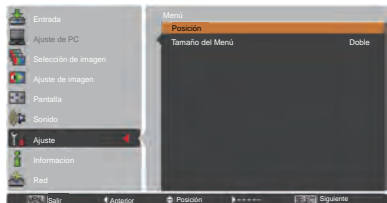

✓ Nota:

Quando el Aspecto de pantalla seleccionado es **4:3**, **Doble** no está disponible. Se volverá a asignar el ajuste **Normal** en Tamaño del Menú.

✓ Nota:

- Cuando la **Selección entrada** esté ajustada a **Modo 3** y no se detecte ninguna señal, si la función **Obturador** o **Congelar** está activa, cáncélela para activar **Buscar entrada**.
- Solamente se puede detectar la fuente de entrada seleccionada por última vez.
- Si se pulsa el botón **INPUT**, **INPUT 1**, **INPUT 2**, **INPUT 3**, **ON / STAND-BY** o **MENU** mientras **Buscar entrada** está en progreso, **Buscar entrada** se detendrá y volverá a la señal de entrada previa.

Visualizar

Esta función sirve para decidir si se muestran los mensajes en pantalla.

On.....Muestra todos los mensajes en la pantalla. Use esta función cuando desee proyectar imágenes después de que la lámpara esté lo suficientemente brillante. Esta opción es el ajuste predeterminado de fábrica.

Contador apagado.....Al encender el proyector se muestra la imagen de entrada en lugar de la cuenta atrás. Use esta función cuando desee proyectar imágenes lo antes posible incluso aunque la lámpara todavía no esté lo suficientemente brillante.

Off.....Oculta los mensajes en la pantalla excepto:

- **Menú en pantalla**
- **¿Apagar?** (pág. 24)
- **No hay señal** para el Modo bajo consumo. (pág. 59)
- **Espere...**
- **Flechas blancas** en modo de desplazamiento (pág. 42)
- **Presentación temporizada**
- **Modo Simple**
- **Control de demora de vídeo**
- **Picture in Picture**
- **Patrón de esquinas**

Fondo

Seleccione la pantalla de fondo para cuando no se detecte una señal de entrada. Pulse los botones de dirección ▲ ▼ para cambiar entre las distintas opciones.

Azul Proyecta un fondo azul.

Usuario..... Proyecta una imagen capturada en el ajuste de Logo.

Negro..... Proyecta un fondo negro.
No es válido cuando no hay imagen.

Logotipo (configuración de Logotipo y Bloqueo código PIN logo)

Esta función le permite configurar a su gusto el logotipo de la pantalla con las funciones **Selección logo**, **Capturar**, **Bloqueo código PIN logo** y **Cambio código PIN logo**.

✓ Nota:

*Cuando se ha seleccionado **On** en la función de Bloqueo código PIN Logo, no se pueden seleccionar las funciones **Selección logo**, **Capturar** y **Cambio código PIN logo**.*

Selección logo

Esta función decide el aspecto de la pantalla de arranque entre las siguientes opciones.

OffMuestra solo la pantalla de cuenta atrás.

Usuario.....Muestra la imagen el usuario haya capturado.

Por defecto.....Muestra solo la pantalla de cuenta atrás.

Selección logo

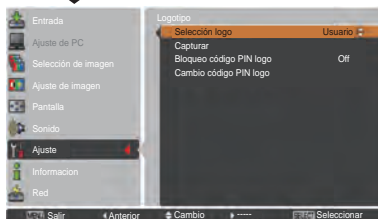
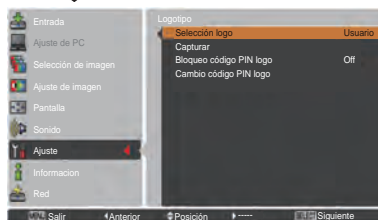

Capturar

Esta función se usa para capturar una imagen proyectada para usarla como imagen de comienzo o pausa entre presentaciones.

Seleccione **Capturar** y pulse el botón SELECT. Aparecerá un cuadro de confirmación. Seleccione **Sí** para capturar la imagen proyectada.

Después de capturar la imagen proyectada, vaya a la función Selección logo y asígnela a **Usuario**. Así, la imagen capturada se mostrará la próxima vez que encienda el proyector.

Para cancelar la función de captura, seleccione **Sí** en el cuadro de confirmación "¿Salir?".

✓ **Nota:**

- Antes de capturar una imagen, seleccione **Standard** en el menú de selección de imagen para capturar una imagen apropiada (págs. 40, 46).
- Se puede capturar una señal procedente de un ordenador de hasta WUXGA (1920 x 1200).
- Al capturar la imagen que se ha ajustado mediante la función Keystone, los datos de ajuste se restablecen automáticamente y el proyector captura la imagen sin la corrección de la distorsión trapezoidal.
- Cuando **Bloqueo código PIN logo** se ajusta a **On**, **Capturar** no se puede seleccionar.
- Al comenzar a capturar una imagen nueva, la imagen previamente guardada se borra aunque se cancele la captura.
- Cuando no hay ninguna imagen capturada o bien se ha interrumpido la captura de una imagen, no es posible seleccionar **Usuario**. Solo es posible optar entre **Por defecto** y **Off**.
- La función **Captura** no está disponible cuando la función **Picture in Picture** está ajustada a uno de los valores **Usuario 1 – 5**.

Capturar

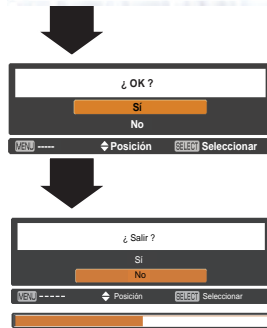
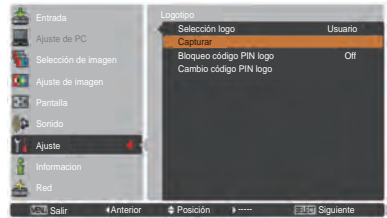

Bloqueo código PIN logo

Esta función impide que personas no autorizadas cambien el logotipo de la pantalla.

- On.....** El logotipo de la pantalla no se puede cambiar sin un Código PIN logo.
- Off.....** El logotipo de la pantalla se puede cambiar libremente desde el menú Logotipo (pág. 52).

Si desea cambiar el **Bloqueo código PIN logo**, pulse el botón SELECT. Aparecerá el cuadro de diálogo de Código PIN Logo. Introduzca un Código PIN logo siguiendo los siguientes pasos. El valor inicial del **Código PIN logo** es "4321" configurado de fábrica.

Bloqueo código PIN logo

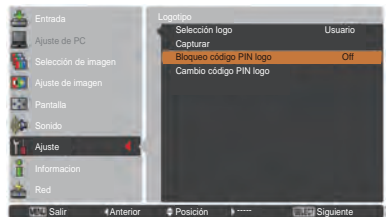

Introducir un código PIN logo

Utilice los botones de dirección ▲ ▼ en el control lateral o los botones numéricos del control remoto para introducir un número.

Usando el control lateral

Utilice los botones de dirección ▲ ▼ en el control lateral para seleccionar un número. Pulse el botón de dirección ► para fijar el número y mover el puntero en forma de marco rojo a la casilla siguiente. El número cambia a *. Si ha introducido un número equivocado, utilice el botón de dirección ◀ para mover el puntero al número que desee corregir y, a continuación, introduzca el número correcto.

Repita este paso hasta terminar de introducir un número de cuatro dígitos.

Después de introducir el número de cuatro dígitos, mueva el puntero a **Activar**. Pulse el botón SELECT para poder comenzar a manejar el proyector.

Usando el control remoto

Pulse los botones numéricos del control remoto para introducir un número (pág. 14). Cuando termine de introducir un número de cuatro dígitos, el puntero se moverá a "Fijar". Pulse el botón SELECT para poder comenzar a manejar el proyector.

Si introduce un Código PIN logo incorrecto, el **Código PIN logo** y el número (* * * *) se vuelven rojos por un momento. Introduzca de nuevo el Código PIN logo correcto.

Cambiar el ajuste de Bloqueo de código PIN logo

Utilice los botones de dirección ▲ ▼ para cambiar a **On** u **Off** y, a continuación, pulse el botón SELECT para cerrar el cuadro de diálogo.

Cambio código PIN logo

El código PIN del logotipo se puede cambiar a un número de cuatro dígitos de su gusto. Pulse el botón SELECT para seleccionar **Cambio código PIN logo**. Se abrirá el cuadro de diálogo Actual código PIN logo. Utilice los botones de dirección ▲ ▼ para introducir el código actual. Aparece el cuadro de diálogo de la entrada del Nuevo código PIN logo. Establezca un nuevo Código PIN logo, aparece un cuadro de confirmación, escoja **Si** para introducir el nuevo Código PIN logo.

Asegúrese de tomar nota del nuevo código PIN logo y de tenerlo a mano. Si pierde el número, no podrá volver a cambiar el ajuste de Código PIN logo.

PRECAUCIÓN:

CUANDO CAMBIE EL CÓDIGO PIN LOGO, ANOTE EL CÓDIGO PIN NUEVO EN LA COLUMNA DEL NÚMERO DE CÓDIGO PIN LOGO EN LA PÁGINA 87 Y GUÁRDELO EN UN LUGAR SEGURO. SI PIERDE U OLVIDA EL CÓDIGO PIN DEL LOGO NO SE PODRÁ VOLVER A CAMBIAR.

Introducir un código PIN logo



Después de introducir un Código PIN logo correcto, aparece el siguiente cuadro de diálogo.

Cambiar el ajuste de Bloqueo código PIN logo

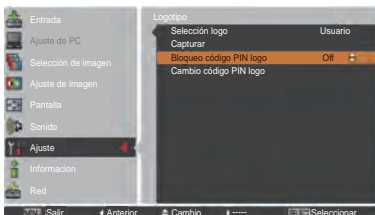

Cambiar el Código PIN logo

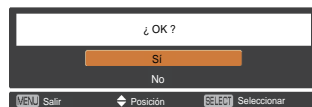
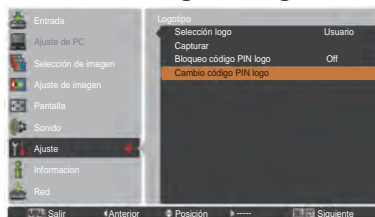

Picture in Picture

Esta función se utiliza para proyectar dos imágenes simultáneamente colocando una pequeña subpantalla independiente dentro de la pantalla principal o al lado de la misma. Utilice los botones de dirección ▲▼ para seleccionar **Picture in Picture** y, a continuación, pulse el botón SELECT para mostrar un cuadro de diálogo. También es posible mostrar el cuadro de diálogo pulsando y manteniendo pulsado el botón PIP del control remoto durante más de 3 segundos. Sólo el sonido de la imagen principal es válido; el sonido de la subimagen no se puede reproducir. (En **P in P** la imagen mayor es la imagen principal y la imagen pequeña es la secundaria. En **P by P**, la imagen de la izquierda es la principal y la de la derecha es la secundaria.)

Configuración del usuario

Muestra el modo seleccionado (**Off/Usuario 1-5**) y su estado (**Memorizado/Libre/Adj.**). **Usuario 1** y **Usuario 2** tienen valores predeterminados almacenados. Consulte la página 30 para obtener más detalles.

P in P/P by P

- P in P:** Muestra la imagen principal y la subimagen con la razón de aspecto en Aspecto de pantalla del menú Pantalla.
- P by P:** Muestra la imagen principal y la subimagen con una razón de aspecto de 4:3.

Imagen principal / Subimagen

- Entrada.....** Selecciona una entrada entre Entrada 1 - 3.
- Fuente** Selecciona una fuente de entrada La visualización depende de la entrada seleccionada.
- Tamaño.....** Selecciona el tamaño de visualización. La imagen principal puede cambiar entre el 10 y 100 % y la subimagen entre el 10y 50%, en incrementos de 10%. Cuando en el modo se selecciona P by P, el tamaño de proyección es fijo y del 50%.
- Posición...** Pulse el botón SELECT en Posición, Aparecerá la pantalla de ajuste de la posición de la visualización.

Utilice los botones de dirección ▲▼◀▶ para ajustar la posición de visualización del marco activo indicado en color blanco. El marco desaparece transcurridos 10 segundos o bien al pulsar el botón SELECT.

Seleccionar la imagen principal y la subimagen

En modo Picture in Picture y sin el menú en pantalla abierto, pulse el botón SELECT para seleccionar la imagen principal o la subimagen. (Sobre la imagen seleccionada se mostrará un marco rojo.)

Cambio de la entrada y de la fuente

Al seleccionar la imagen principal o la secundaria, es posible ajustar la entrada y la fuente pulsando el botón INPUT del control lateral o el botón INPUT 1/2/3 del control remoto. No es necesario realizar ninguna operación en el menú en pantalla.

Picture in Picture

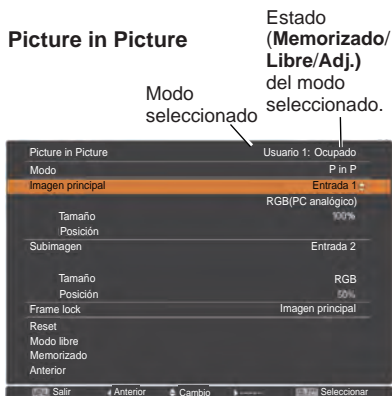

✓ **Nota:**

- Al seleccionar **PIP**, **Pantalla** no está disponible.

Menú Posición

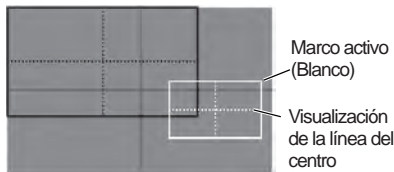

✓ **Nota:**

- La función **Picture in Picture** no está disponible con ciertas señales y terminales de entrada seleccionados. Consulte los detalles en la **Lista de Picture in Picture**. (pág. 89)
- Cuando alguna señal de entrada sea incompatible, se mostrará la marca **X** durante 10 segundos en la imagen Principal/Subimagen.

Frame lock

Ajusta Frame Lock a la Imagen principal o la Subimagen.

Reset

Pulse el botón SELECT en **Reset** para mostrar un cuadro de confirmación. Para restablecer, pulse el botón SELECT en **Sí**.

Modo libre

Elimina los datos almacenados en el modo y vuelve el estado a **Libre**. Utilice los botones de dirección **▲▼** para seleccionar **Modo libre** y pulse el botón SELECT para abrir el cuadro de diálogo **¿Dónde liberar?**. Destaque con el puntero cualquiera de los modos (**Usuario 1 a 5**) que desee borrar y pulse el botón SELECT. A continuación se abrirá el cuadro de diálogo. Para eliminar, seleccione **Sí**.

Memorizado

Almacene los datos de configuración en uno de los modos **Usuario 1-5**. Utilice los botones de dirección **▲▼** para seleccionar **Memorizado** y pulse el botón SELECT para abrir el cuadro de diálogo **¿Dónde almacenar?**. Destaque con el puntero cualquiera de los modos (**Usuario 1 a 5**) donde desee memorizar y pulse el botón SELECT. A continuación se abrirá el cuadro de diálogo. Para almacenar los datos de configuración, seleccione **Sí**.

Para guardar los parámetros de ajuste.

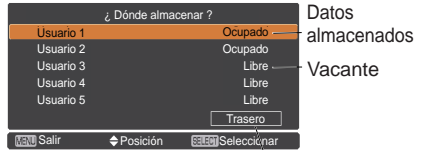

Volver al menú Picture in Picture.

Config. HDMI

Esta función sólo se utiliza para una fuente de entrada HDMI.

Imagen

Seleccione a **Normal** o **Mejorado** para ajustar la configuración de vídeo a la de su equipo de vídeo HDMI RGB Digital.

Sound

HDMI: Al utilizar el cable HDMI, seleccione **HDMI**. Las señales de audio y vídeo se transfieren juntas y no es necesario conectar ningún cable adicional para audio.

AUDIO 1 : Al utilizar un cable DVI-HDMI, seleccione **AUDIO 1** y conecte el cable de audio al terminal AUDIO 1.

Los nombres del ajuste de la salida RGB digital varían de un equipo a otro. Para obtener más detalles, consulte el manual del usuario de su equipo RGB digital. Si las partes negras de la imagen aparecen destruidas o destacan demasiado, cambie a **Normal** o **Mejorado** y, a continuación, cambie el tipo de salida de la salida del equipo HDMI RGB digital.

Config. HDMI

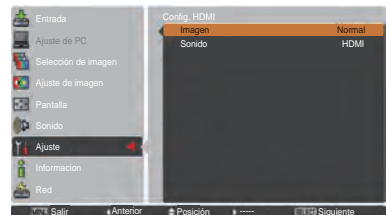
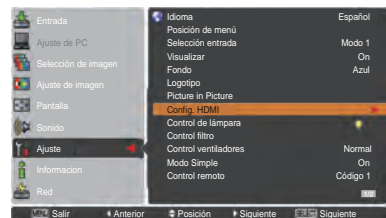

Control de lámpara

Control de lámpara

Esta función le permite cambiar el brillo de la pantalla.

- 🔦 Auto El brillo se ajusta de acuerdo con la señal de entrada.
- 🔦 Normal Brillo normal.
- 🔦 Eco 1 Reduce el brillo y disminuye la velocidad del ventilador. El menor brillo reduce el consumo eléctrico de la lámpara y aumenta su vida útil.
- 🔦 Eco 2 Reduce el brillo y aumenta la velocidad del ventilador. El menor brillo reduce el consumo eléctrico de la lámpara y aumenta su vida útil. Se recomienda utilizar Eco 2 cuando se utiliza el proyector de forma continua durante un largo período de tiempo. El ruido de los ventiladores es más alto en Eco 2 que en Eco 1. Seleccione el modo apropiado para el entorno donde se utilice.

✓ **Nota:**
El ruido del ventilador es mayor en Eco 2 que en Eco 1. Seleccione el modo adecuado para el entorno que se utilice.

Control de la vida de la lámpara

Seleccione el funcionamiento de la lámpara cuando su tiempo total de iluminación sobrepase el número de horas de uso recomendado.

Modo 1 La lámpara se puede encender incluso después de superar el total de horas de uso recomendado.

Modo 2 La lámpara se puede encender incluso después de superar el total de horas de uso recomendado. Pero el proyector se apaga automáticamente transcurridos 3 minutos.

- ✓ **Nota:**
- *El modo de lámpara no se puede cambiar durante un rato después de encender el proyector. La lámpara necesita algo de tiempo para estabilizarse después de conectar la alimentación. El modo de lámpara memorizado estará activo después de que la lámpara se estabilice.*
 - *Si se ha seleccionado el **Modo 2** y la lámpara de proyección sobrepasa el número de horas de uso recomendado, el icono de sustitución se mostrará en el momento del encendido. A continuación, el proyector se apagará automáticamente al cabo de 3 minutos.*

Icono de sustitución de lámpara



El icono de sustitución de lámpara no aparecerá cuando la función Visualizar esté en **Off** (pág. 52), o mientras se usan las opciones “Congelar” (pág. 30) y “Shutter” (pág. 27).

Control de la vida de la lámpara

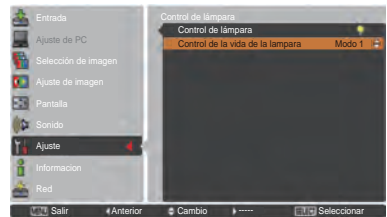
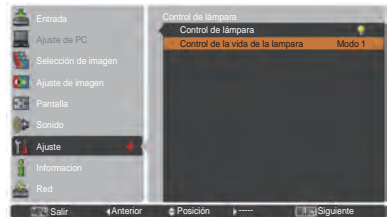
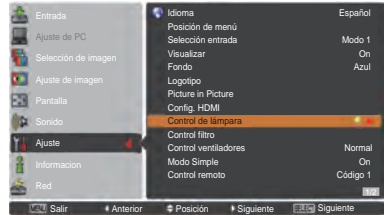

Control filtro

Puede sustituir el filtro con esta función. Pulse el botón SELECT en **Control filtro** para mostrar un cuadro de confirmación. Para sustituir, pulse el botón SELECT en **Sí** y el filtro manejado eléctricamente comenzará a desplazarse.

✓ **Nota:**

- Cuando el filtro se está desplazando, aparece el icono de sustitución del filtro y el mensaje **Espera...** .
- El filtro no se puede rebobinar.
- Al sustituir el filtro, el tiempo total acumulado de uso del filtro se ajusta automáticamente a 0.

Control ventiladores

Seleccione la velocidad de funcionamiento de los ventiladores de refrigeración entre las siguientes opciones.

Normal .. Utilice este modo en condiciones normales.

Máx..... Utilice este modo cuando desee aumentar la refrigeración cuando utilice el proyector en un ambiente a alta temperatura. El ruido de los ventiladores es mayor que en modo **Normal**.

Modo simple

Esta función determina si se activa el modo simple.

Off . . La función de modo simple está desactivada.

On . . Solo están activos los botones del modo simple.

✓ **Nota:**

*Icono de advertencia y Modo simple : En pantalla aparecerá el mensaje **On** durante unos 4 segundos al pulsar un botón que no sea del modo simple.*

Control remoto

Están asignados a este proyector los ocho códigos de control remoto diferentes (**Código 1-Código 8**). El código predefinido de fábrica (**Código 1**) y los otros siete códigos (**Código 2 a Código 8**).

El proyector y el control remoto deben tener configurado el mismo código. Por ejemplo, si se utiliza el proyector con el **Código 7**, el código del control remoto también se debe cambiar a **Código 7**.

Para cambiar el código del proyector:

Seleccione un código del control remoto en este menú Ajuste.

Para cambiar el código del control remoto:

Pulse y mantenga pulsado los botones MENU y un botón numérico(1 - 8) en el control remoto durante más de 5 segundos para cambiar entre los códigos. Consulte "Código del control remoto" en la página 16.

✓ **Nota:**

- Cuando el proyector y el control remoto tienen asignados códigos distintos, no se puede hacer ninguna operación. En ese caso, cambie el código del control remoto para que coincida con el código del proyector.
- Si se quitan las pilas del control remoto durante mucho tiempo, el código del control remoto se restablecerá.

Control filtro

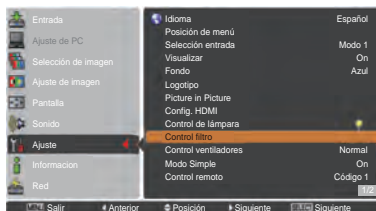

Aparecerá un cuadro de confirmación. A continuación, seleccione **Sí**.



Esperar...

Botones en modo simple



Quando el modo simple está ajustado a **On**, sólo están disponibles los botones siguientes. [ON, STAND-BY, SHUTTER, INPUT, MENU, AUTO PC, SCREEN, ▲, ▼ (MUTE), ◀ (VOLUME-), ▶ (VOLUME+), SELECT (puntero del ratón incluido), L-CLICK, R-CLICK, P-TIMER, POINTER, PIP, conmutador ON-OFF]. Los botones numéricos (pág. 14) pueden estar activos para introducir los códigos de control remoto o códigos PIN (págs. 54, 62).



Modo simple: On

Sensor control remoto

Selecciona una ubicación del receptor remoto de infrarrojos del control remoto. Consulte "Receptores de control remoto y alcance de funcionamiento" en la página 15 para obtener más detalles.

- Todos**Activa todos los receptores.
- Frontal & Superior**Activa los receptores frontal y superior.
- Superior & Trasero**Activa los receptores superior y trasero.
- Frontal & Trasero**Activa los receptores frontal y trasero.
- Frontal**Activa solo el receptor frontal.
- Superior**Activa solo el receptor superior.
- Trasero**Activa solo el receptor trasero.

Modo bajo consumo

Para reducir el consumo eléctrico además de mantener la vida útil de la lámpara, la función Modo bajo consumo apaga la lámpara de proyección cuando el proyector no se utiliza durante un cierto período de tiempo.

Selección entre las siguientes opciones:

- Listo**Cuando la lámpara se ha enfriado completamente, el indicador POWER cambia a destellos verdes. En este estado, la lámpara de proyección se encenderá si se reconecta la señal de entrada o se pulsa cualquier botón del control lateral o del control remoto.
- Desconectar**Cuando la lámpara se ha enfriado completamente, se desconecta la alimentación.
- Off**La función Modo bajo consumo está apagada.

Contador de tiempo Si se interrumpe la señal de entrada y no se pulsa ningún botón durante más de 30 segundos, aparece la imagen del temporizador con el mensaje **No hay señal**. Comienza la cuenta atrás hasta que la lámpara se apague. Utilice los botones de dirección ▲▼ para fijar el Contador de tiempo (1~30min).

✓ **Nota:**

- El ajuste de fábrica es **Listo: 5 min**.
- Si se cierra el obturador mientras la función **Modo bajo consumo** está funcionando, se anula el **Modo bajo consumo**.

Modo de espera

Esta función está disponible cuando se utiliza el proyector a través de la red.

- Red** Suministra alimentación para el funcionamiento en red incluso tras apagar el proyector. Puede apagar/encender el proyector a través de la red, modificar el entorno de red y recibir un correo electrónico acerca del estado del proyector mientras el proyector está apagado.
- Eco** Seleccione **Eco** cuando no use el proyector a través de la red. La función de red del proyector se detendrá al apagar el proyector.

Consulte el manual del usuario "Configuración y funcionamiento de la red".

Modo bajo consumo



Tiempo restante antes de que la lámpara se apague.

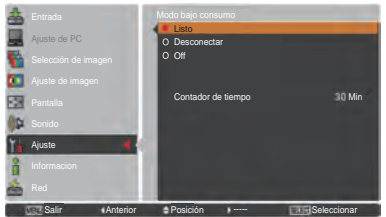
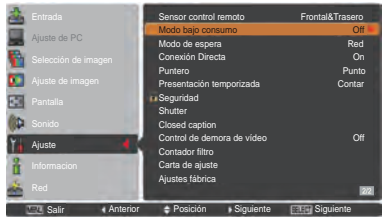

✓ **Nota:**

- El ajuste predeterminado de fábrica es **Red**.
- Al seleccionar **Red**, los ventiladores de refrigeración pueden estar funcionando dependiendo de la temperatura interior del proyector, incluso si el proyector está apagado.
- Cuando la opción **Eco** está seleccionada y el proyector se encuentra en **Modo de espera**, la comunicación a través del puerto serie RS-232C no está disponible.

Conexión Directa

Cuando esta función se ajusta a **On**, el proyector se enciende automáticamente con simplemente conectar el cable de alimentación de CA a una toma de corriente.

✓ **Nota:**

Asegúrese de apagar correctamente el proyector (consulte "Apagado del proyector" en la página 24). Si el proyector se apaga siguiendo una secuencia equivocada, la función de Conexión Directa funcionará correctamente.

Puntero

Con esta función puede dar énfasis a una parte de la imagen proyectada. Utilice los botones de dirección ▲▼ para seleccionar un patrón de Puntero (Punto, Flecha o Dedo) (pág. 32)

Presentación temporizada

Esta función le permite cambiar la presentación de la Presentación temporizada y ejecutarla.

Seleccione entre las siguientes opciones:

- Contar** Aparece en la pantalla la visualización de Presentación temporizada **000:00** y comienza el recuento del tiempo (**000:00-180:00**)
- Cuenta atrás** El tiempo configurado en el ajuste del Contador de tiempo aparece en la pantalla y comienza la cuenta atrás.
- Contador de tiempo** Utilice los botones de dirección ▲▼ para ajustar el Contador de tiempo (**1 – 180 min**). El **Contador de tiempo** está activo solo cuando está ajustado a **Cuenta atrás**. El valor de ajuste predeterminado de fábrica es **10 min**.
- Empezar** Ejecuta la función Contar y Cuenta atrás. Pulse el botón **SELECT** en **Empezar**. En el menú en pantalla, **Empezar** cambia a **Finalizar**. En ese momento, pulse el botón **SELECT** en **Finalizar** para detener **Contar** y **Cuenta atrás**. En el menú en pantalla, **Finalizar** cambia a **Reiniciar**. Pulse el botón **SELECT** en **Reiniciar** para reanudar **Contar** o **Cuenta atrás**.
- Reset** Restaurar valores de Presentación temporizada. Pulse el botón **SELECT** en **Reset** para volver al valor siguiente: **Contar** "000:00"
Cuenta atrás El tiempo que se haya configurado
- Salir** Para salir de la función Presentación temporizada.

Detener o cancelar Presentación temporizada mediante el Control Remoto

Para detener Presentación temporizada, pulse el botón P-TIMER.

Para cancelar Presentación temporizada, mantenga pulsado el botón P-TIMER unos segundos.

Presentación temporizada



Visualización de Presentación temporizada

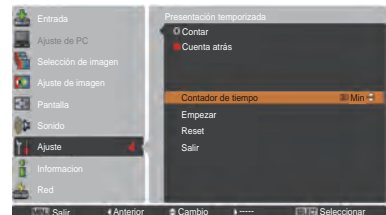
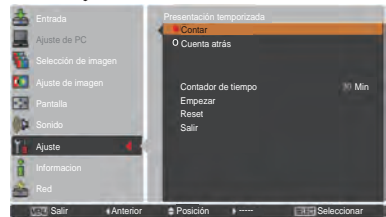
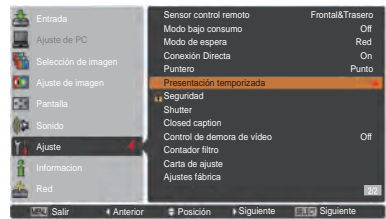



Seguridad (Protección y Bloqueo de código PIN)

Esta función le permite usar las funciones de Protección y Bloqueo de código PIN para configurar la seguridad para el uso del proyector.

Protección

Esta función bloquea los botones del control lateral y del control remoto para impedir que los utilicen personas no autorizadas.

-  Desbloqueado.
-  Bloquea el funcionamiento del control lateral. Para desbloquear, utilice el control remoto.
-  Bloquea el funcionamiento del control remoto. Para desbloquear utilice el control lateral.

Si el control lateral se bloquea accidentalmente y no tiene el control remoto cerca o hay algún problema con su control remoto, póngase en contacto con el distribuidor donde compró el proyector o el centro de servicio técnico.

Bloqueo de código PIN

Esta función impide que personas no autorizadas puedan usar el proyector y le ofrece los siguientes ajustes de seguridad.

- Off** Desbloqueado.
- On 1** Se debe introducir el código PIN cada vez que se enciende el proyector.
- On 2** Se debe introducir el código PIN para manejar el proyector una vez que el cable de alimentación se haya desconectado. Mientras el cable de alimentación de CA esté conectado, el proyector se puede manejar sin código PIN.

Para cambiar el ajuste Bloqueo de código PIN o el código PIN (el número de cuatro dígitos), deberá introducir el código PIN. El "1234" se fija como el código PIN inicial en la fábrica.

Si desea cambiar el ajuste de Bloqueo de código PIN, pulse el botón SELECT. Aparecerá el cuadro de diálogo del código PIN aparece.

Protección

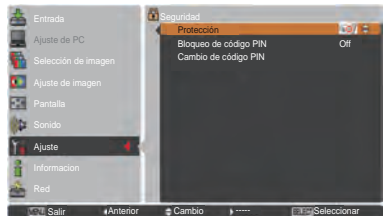
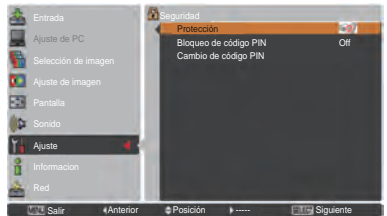
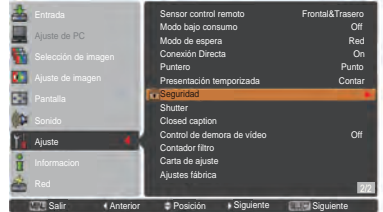

Bloqueo de código PIN

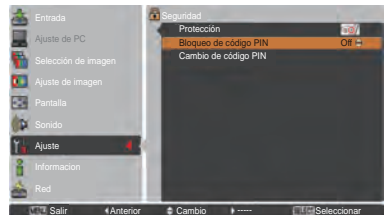

Introducir un código PIN

Utilice los botones de dirección ▲▼ en el control lateral o los botones numéricos del control remoto para introducir un número.

Usando el control lateral

Utilice los botones de dirección ▲▼ en el control lateral para seleccionar un número. Pulse el botón de dirección ► para fijar el número y mover el puntero en forma de marco rojo a la casilla siguiente. El número cambia a *. Si ha introducido un número equivocado, utilice el botón de dirección ◀ para mover el puntero al número que desee corregir y, a continuación, introduzca el número correcto.

Repita este paso hasta terminar de introducir un número de cuatro dígitos.

Después de introducir el número de cuatro dígitos, mueva el puntero a **Activar**. Pulse el botón SELECT para poder comenzar a manejar el proyector.

Usando el control remoto

Pulse los botones numéricos del control remoto para introducir un número (pág. 14). Cuando termine de introducir un número de cuatro dígitos, el puntero se moverá a "Fijar". Pulse el botón SELECT para poder comenzar a manejar el proyector.

Si introduce un código PIN incorrecto, el **Código PIN** y el número (* ** *) se volverán rojos por un momento. Introduzca de nuevo el código PIN correcto.

Cambiar el ajuste de Bloqueo de código PIN

Utilice los botones de dirección ▲▼ para seleccionar **Off**, **On 1** u **On 2**. Pulse el botón SELECT para cerrar el cuadro de diálogo.

Cambio de código PIN

El código PIN se puede cambiar al número de cuatro dígitos que desee. Pulse el botón de dirección ▼ para seleccionar **Cambio de código PIN** y pulse el botón SELECT. Aparece el cuadro de diálogo de entrada del Actual código PIN. Utilice los botones de dirección ▲▼ para fijar el nuevo código PIN. Aparece el cuadro de diálogo de nuevo código PIN. Introduzca el nuevo código PIN. Se abrirá un cuadro de diálogo de confirmación. Seleccione **Sí** para ajustar el nuevo código PIN.

PRECAUCIÓN:
CUANDO HAYA CAMBIADO EL CÓDIGO PIN, ESCRIBA EL CÓDIGO PIN NUEVO EN LA COLUMNA DE MEMO DEL NÚMERO DEL CÓDIGO PIN EN LA PÁGINA 87 Y GUÁRDELO EN UN LUGAR SEGURO. SI OLVIDA SU CÓDIGO PIN, EL PROYECTOR NO SE PODRÁ ENCENDER.

Introducir un código PIN



Cambiar el código PIN

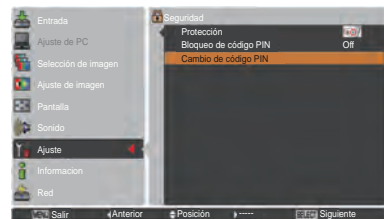





Shutter

La función Shutter (Obturador) se utiliza para tapan la luz a la pantalla, de forma que los demás presentadores puedan utilizar la pantalla.

Protección

Restringir el funcionamiento del obturador desde el control remoto y el control lateral del proyector.

- Permite usar el shutter tanto desde el control remoto como desde el control lateral del proyector.
- Impide el uso del shutter desde el control remoto.
- Impide el uso del shutter desde el control lateral.
- Impide usar el shutter tanto desde el control remoto como desde el control lateral del proyector.

Botón liberación

Al usar la función Release de las opciones siguientes, es posible liberar el Shutter cuando está activado (esto es, cuando está cerrado).

CualquierAl pulsar cualquier botón del control lateral del proyector o del control remoto, se libera el shutter si está cerrado y a la vez se activa la función del elemento seleccionado.

Si se pulsa el botón **MUTE del control remoto con el shutter cerrado, sólo se liberará el shutter.*

SHUTTER...Cuando el shutter está cerrado, sólo se puede liberar al pulsar el botón SHUTTER del control lateral o del control remoto.

Además, cuando la función Shutter está activa, sólo están activos los botones siguientes:

- Botón INPUT y botón ON/STAND-BY del control lateral del proyector
- Botones de entrada 1/2/3 y STAND-BY del control remoto.

Control

La función Control de shutter apaga la lámpara de proyección cuando el proyector se deja con el obturador cerrado y pasa el tiempo establecido. La duración de la cuenta atrás se puede establecer entre 5 y 480 minutos. Cuando la cuenta atrás haya terminado, el obturador se abrirá automáticamente y la lámpara se apagará para enfriarse. El indicador SHUTTER destella en color azul durante este periodo de enfriamiento. Cuando la lámpara se ha enfriado completamente, el indicador POWER se ilumina en color verde y el indicador SHUTTER continúa destellando. Si se pulsa el botón ON/STANDBY en esta situación, se enciende la lámpara de proyección y se apaga el indicador SHUTTER.

✓ **Nota:**

La función de Control de shutter no se puede detener.

Shutter

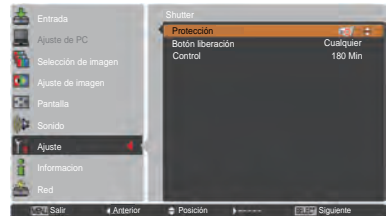
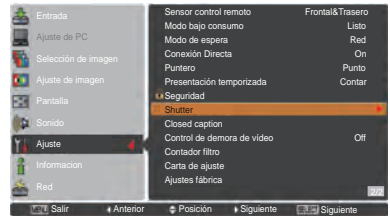

✓ **Nota:**

Si el shutter está cerrado y el proyector se apaga y se vuelve a encender, se abrirá el shutter.

Closed caption

Closed Caption (subtítulos) es una versión impresa del sonido del programa u otra información que se muestra en la pantalla. Si la señal de entrada contiene subtítulos, se puede activar la función y cambiar los canales. Pulse los botones de dirección ▲ ▼ para seleccionar **Off**, **CC1**, **CC2**, **CC3** o **CC4**. Si los subtítulos no están claros, se puede cambiar el texto de **Color** a **Blanco**.

✓ **Nota:**

- *Closed caption sólo está disponible en el caso siguiente.*
 - Cuando la señal de entrada es **NTSC** de compuesto y **S-video** y el sistema está configurado según la señal o en modo **Auto**.
 - El sistema debe estar configurado en **NTSC** o **Auto** en la selección de Sistema de vídeo. (pág. 45).
 - El elemento **Closed caption** se muestra en color gris mientras no está disponible.
 - **Closed caption** no está disponible cuando se muestran el menú en pantalla y **Presentación temporizada**.

Control de demora de vídeo

Cuando desee acelerar el procesamiento digital de una imagen proyectada, utilice esta función. Use los botones de dirección ▲ ▼ para seleccionar un elemento entre **Off/Baja/Med./Alta**. La velocidad de procesamiento digital se acelera en este orden **Baja** → **Med.** → **Alta**. **Alta** es la opción más rápida.

✓ **Nota:**

- Cuando el **Control de demora de vídeo** está fijado en **Bajo/Med./Alta**, las siguientes funciones no están disponibles respectivamente.
 - Baja ...** No es posible seleccionar **Keystone**.
 - Med ...** No es posible seleccionar **Progresivo ni Reducción de ruido**.
 - Alta ...** No es posible seleccionar **Keystone, Progresivo ni Reducción de ruido**.
- Cuando la función de **Control de demora de vídeo** está ajustada a **Baja** o **Alta** y se pulsa el botón **KEYSTONE** del control remoto, durante unos 4 segundos se mostrará la Figura 1 en la parte inferior izquierda de la pantalla.

Closed caption

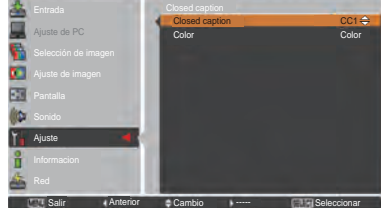
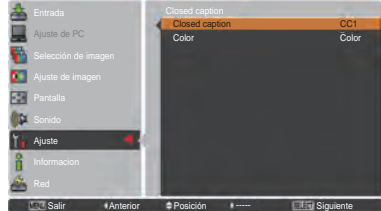
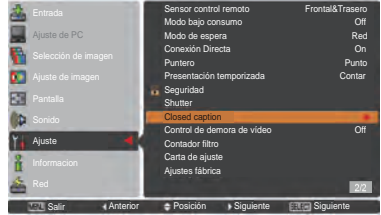

Pulse los botones de dirección ▲ ▼ para seleccionar **Off**, **CC1**, **CC2**, **CC3** o **CC4** y, a continuación, pulse botón **Seleccionar**.

Fig.1

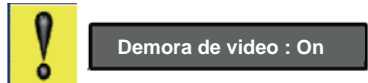

Contador filtro

Esta función se utiliza para establecer una frecuencia de sustitución del filtro.

Utilice los botones de dirección ▲▼ para seleccionar **Contador filtro** y, a continuación, pulse ► o el botón SELECT para acceder a los elementos del submenú.

- Contador filtro**.....Muestra el tiempo total acumulado del ajuste del temporizador de uso del filtro.
- Contador de tiempo**.....Para establecer un temporizador, cuando el proyector llega al tiempo establecido, el icono de sustitución del filtro (Fig. 1) aparece en la pantalla y el tiempo acumulado total se vuelve rojo, indicando que es necesario sustituir el filtro. Si el filtro ya no tiene avances y el proyector llega a un tiempo establecido en el ajuste del temporizador, aparece en la pantalla la Fig. 2, indicando que es necesario sustituir el cartucho del filtro.

Ajuste del contador de filtroAl cambiar cartucho del filtro, restablezca Contador filtro y Desplaz. restantes (pág. 68).

Desplaz. restantes Cuando la cuenta de avances del filtro llega a **1** el contador de avances restantes en la pantalla mostrará **0 avance(s)**, y el icono de último avance (Fig. 3) aparecerá en la pantalla. Cuando la cuenta de avances del filtro llega a **0**, el icono de sustitución del cartucho del filtro (Fig. 4) aparece en la pantalla y el indicador WARNING FILTER se ilumina en naranja, indicando que es necesario sustituir el cartucho del filtro.

Ajuste del contador Desplaz ...Al cambiar el cartucho del filtro, restablezca el Contador filtro y Desplaz. restantes (pág. 68).

- ✓ **Nota:**
 - No restablezca el contador a menos que sustituya el filtro o el cartucho del filtro.
 - El ajuste del temporizador notifica que se debe sustituir el filtro. Para sustituir el filtro, utilice la función de control del filtro (pág. 58).

Carta de ajuste

Para configurar el proyector hay varias cartas de ajuste disponibles: Color, Gradación 1-4, Carta ajuste blanca, Carta ajuste negra y Carta ajuste convergencia.

Ajustes fábrica

Esta función devuelve todos los valores de configuración salvo **Logotipo del usuario**, **Bloqueo código PIN**, **Bloqueo código PIN logo** y **Contador filtro** a su configuración predeterminada de fábrica.

Contador filtro

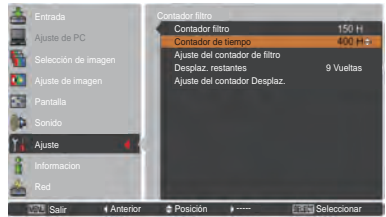

Pulse el botón SELECT para seleccionar **Contador de tiempo** y, a continuación, utilice los botones de dirección ▲▼ para configurar el contador de tiempo. Seleccione una opción entre (**Off/400 H/700 H/1000 H**) según el entorno de funcionamiento.

- ✓ **Nota:**

Mientras no se haya alcanzado el tiempo establecido en Contador filtro, no es posible seleccionar Contador de tiempo. Sin embargo, si se supera el valor máximo de 1000H, es posible volver a seleccionar 1000H de nuevo.

Fig. 1 Icono de sustitución del filtro

 El icono de sustitución del filtro aparece en la pantalla en un tiempo establecido.

Fig. 2



Fig. 3 Icono de último avance



El icono de último avance aparece en la pantalla cuando el filtro llega al último avance.

Fig. 4 Icono de sustitución del cartucho del filtro



El icono de sustitución del cartucho del filtro aparece en la pantalla cuando el rollo del filtro llega a 0 avances.

- ✓ **Nota:**
 - Fig. 1, Fig. 2, Fig. 3 y Fig. 4 aparecen al encender y seleccionar la fuente de entrada.
 - Fig. 1, Fig. 2, Fig. 3 y Fig. 4 no aparecerán cuando la función Visualizar esté ajustada a **Off** (pág. 52) o mientras se usa la opción "Congelar" (pág. 30).

Instrucciones relacionadas con el filtro

El filtro impide que se acumule el polvo en los elementos ópticos dentro del proyector. Si el filtro se atasca con partículas de polvo, se reduciría la eficacia de los ventiladores de refrigeración. Esto podría dar lugar a la acumulación de calor y afectar negativamente a la vida del proyector. El proyector tiene un filtro controlado eléctricamente que le ayuda a sustituir el filtro con facilidad. El proyector controla el estado del filtro en todo momento y sustituye un filtro por uno nuevo automáticamente en cuanto detecta el atasco.

Si el proyector llega a un tiempo establecido en el ajuste del temporizador (pág. 65), aparece un icono de sustitución del filtro (Fig. 1) en la pantalla y el indicador WARNING FILTER del panel superior se ilumina (pág. 81). Cuando vea este icono, sustituya el filtro lo antes posible (págs. 30, 58). Si el filtro ya no tiene avances y el proyector llega a un tiempo establecido en el ajuste del temporizador, aparece en la pantalla la Fig. 2, indicando que es necesario sustituir el cartucho del filtro.

Cuando el recuento de avances del filtro llega a 0, el icono de último avance (Fig. 3) aparece en la pantalla, indicando que queda un avance en el cartucho del filtro (pág. 65).

Si el proyector detecta que el filtro se atasca y no queda ningún avance en el cartucho del filtro, aparece un icono de sustitución del cartucho del filtro (Fig. 4) en la pantalla y el indicador WARNING FILTER del panel superior se ilumina (pág. 81). Cuando vea este icono, sustituya el contador del filtro (pág. 67) y restablezca el contador del filtro (pág. 68) y el contador de avances (pág. 68).

Cuando el filtro se desplaza utilizando el control remoto (pág. 30) o la función Control filtro del menú de ajustes (pág. 58), en la pantalla aparecen un icono de sustitución del filtro y el mensaje **Esperar...** (Fig. 5), y el indicador WARNING FILTER destella lentamente (aprox. 2 segundos encendido, 2 segundos apagado) (pág. 79).

El indicador WARNING FILTER destella rápidamente cuando el proyector detecta un estado anómalo, el cartucho de filtro no está instalado correctamente o el avance del filtro no funciona adecuadamente (pág. 81).

✓ Nota:

- Fig. 1, Fig. 2, Fig. 3, Fig. 4 y la Fig. 5 no aparecerán cuando la función Visualizar esté ajustada a **Off** (pág. 52) o mientras se usa la opción "Congelar" (pág. 30).
- El filtro no se puede rebobinar.
- El filtro puede avanzar 9 veces puesto que el cartucho del filtro dispone de 10 avances.
- El cartucho del filtro es desechable. No limpie ni reutilice el cartucho del filtro.
- No exponga el cartucho del filtro a agua o líquidos, ya que esto podría causar una avería.
- Sustituya el cartucho del filtro una vez terminado todo el rollo. Si sustituye el cartucho del filtro mientras quedan avances en el cartucho, el contador del filtro y el contador de avances no reconocen el número correcto de avances restantes y la función de restablecimiento no puede funcionar correctamente. Podría causar una avería.
- No use el cartucho del filtro con otro proyector.



Fig. 1 Icono de sustitución del filtro



Fig. 2



Fig. 3 Icono de último avance



Fig. 4 Icono de sustitución del cartucho del filtro



Fig. 5 Icono de sustitución del filtro y mensaje **Esperar...**

El contador del filtro y el contador de avances no reconocen el número exacto de avances restantes del cartucho de filtro usado y la función de restablecimiento no puede funcionar adecuadamente. Podría causar una avería.

- Asegúrese de que la lámpara de proyección está apagada mientras se sustituye el cartucho del filtro. Si se sustituye el cartucho del filtro mientras la lámpara de proyección está encendida, el proyector se apagará automáticamente por motivos de seguridad.
- No olvide restablecer el contador del filtro y el contador de avances en el menú de ajustes después de sustituir el cartucho del filtro. Si olvida restablecer el contador del filtro y el contador de avance, el proyector no puede reconocer el número exacto de avances restantes y puede causar una avería.
- Si el proyector se usa durante 3 minutos sin sustituir el cartucho del filtro después de que aparezca la Fig. 4 en la pantalla, el proyector se apagará automáticamente para evitar daños en los componentes ópticos.

Sustitución del cartucho del filtro

- 1 Apague el proyector y desenchufe el cable de alimentación de CA de la toma de corriente de CA.
- 2 En primer lugar, limpie el polvo del proyector y alrededor de las rejillas de ventilación.
- 3 Presione ▼ hacia abajo en la tapa del filtro para soltar el seguro y abra la tapa del filtro.
- 4 Saque el cartucho del filtro. Al sacar el cartucho del filtro, ponga su dedo sobre la lengüeta del cartucho del filtro y, a continuación, tire.
- 5 Ponga el nuevo en la posición y cierre la tapa del filtro. Asegúrese de que el cartucho del filtro está adecuada y completamente insertado.
- 6 Conecte el cable de alimentación de CA al proyector y encienda el proyector.
- 7 Restablezca el contador del filtro y el contador de avances (pág. 68).

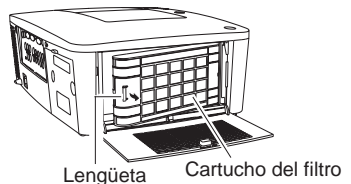
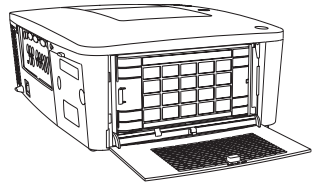
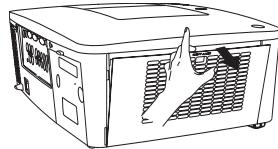
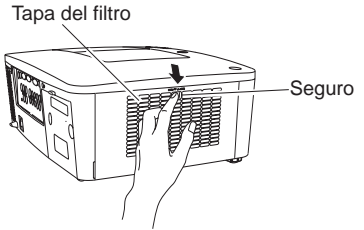

PRECAUCIÓN
 Asegúrese de que el cartucho del filtro está insertado en el proyector. Si el cartucho del filtro no está insertado, el proyector no se puede encender.
 No introduzca nada en las rejillas de ventilación. Hacerlo puede provocar un mal funcionamiento del proyector.

RECOMENDACIÓN
 Recomendamos evitar usar el proyector en ambientes con polvo o humo. El uso en tales ambientes puede causar una calidad de imagen pobre.

Al utilizar el proyector en condiciones con polvo o humo, el polvo puede acumularse en una lente, en los paneles de cristal líquido o en los elementos ópticos situados dentro del proyector. Dicha condición puede degradar la calidad de la imagen proyectada.
 Si detecta los síntomas descritos, póngase en contacto con su distribuidor autorizado o centro de servicio técnico para limpiarlo correctamente.

PEDIDO DE CARTUCHO DEL FILTRO DE RECAMBIO

Puede pedir los cartuchos del filtro de recambio a través de su distribuidor. Al realizar su pedido, indique los siguientes datos al distribuidor.

- N° de modelo de su proyector
LWU505
- Recambio de cartucho del filtro de tipo N°
003-003084-01 (N° de referencia 610 346 9034)

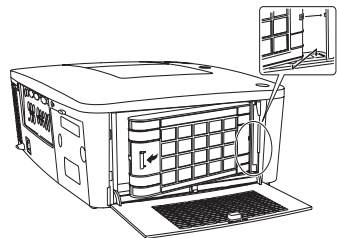

Restablecimiento del contador del filtro

Asegúrese de restablecer el contador del filtro después de sustituir el cartucho del filtro.

- 1 Pulse el botón MENU para mostrar el menú en pantalla. Utilice los botones de dirección ▲▼ para seleccionar **Ajuste** y, a continuación, pulse el botón de dirección ► o SELECT.
- 2 Utilice los botones de dirección ▲▼ para seleccionar **Contador filtro** y, a continuación, pulse el botón SELECT. Utilice los botones de dirección ▲▼ para seleccionar **Ajuste del contador de filtro** y, a continuación, pulse el botón SELECT. Aparece **Contador de sustitución de Filtro ¿ Reset ?**. Seleccione **Sí** para continuar.
- 3 Aparece otro cuadro de diálogo de confirmación. Seleccione **Sí** para restablecer Contador filtro.

Contador filtro

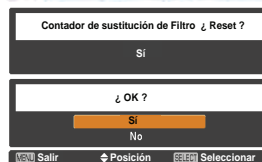
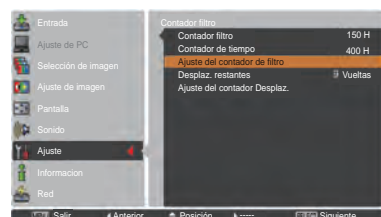

Aparece **Contador de sustitución de Filtro ¿ Reset ?**.

Seleccione **Sí** y, a continuación, aparecerá otro cuadro de confirmación.

Seleccione **Sí** de nuevo para restablecer el contador del Filtro.

Restablecimiento del contador de avances

Asegúrese de restablecer el contador de avances después de sustituir el cartucho del filtro.

- 1 Pulse el botón MENU para mostrar el menú en pantalla. Utilice los botones de dirección ▲▼ para seleccionar **Ajuste** y, a continuación, pulse el botón de dirección ► o SELECT.
- 2 Utilice los botones de dirección ▲▼ para seleccionar **Contador filtro** y, a continuación, pulse el botón SELECT. Utilice los botones de dirección ▲▼ para seleccionar **Ajuste del contador Desplaz.** y, a continuación, pulse el botón SELECT. Aparece **¿ Reset Contador Desplaz. ?**. Seleccione **Sí** para continuar.
- 3 Aparece otro cuadro de diálogo de confirmación. Seleccione **Sí** para restablecer el contador de avances.

Contador de avances

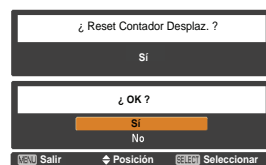
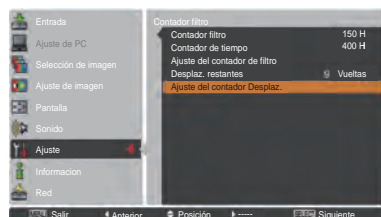

Aparece **¿Reset Contador Desplaz. ?**.

Seleccione **Sí** y, a continuación, aparecerá otro cuadro de confirmación.

Seleccione **Sí** de nuevo para restablecer Contador Desplaz.

Reemplazo de la lámpara

Cuando la lámpara de proyección del proyector llega al final de su vida útil, aparece el icono de sustitución de lámpara en la pantalla y el indicador LAMP REPLACE se ilumina en color naranja. Sustituya la lámpara por una nueva lo antes posible. El momento en que el indicador LAMP REPLACE se ilumina depende del modo de lámpara.

Panel superior

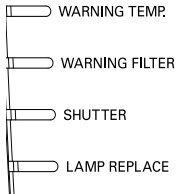

Icono de sustitución de lámpara

Indicador LAMP REPLACE

✓ **Nota:**

El icono de sustitución de lámpara no aparecerá cuando la función Visualizar esté ajustada a Off (pág. 52) o mientras se usa la opción "Congelar" (pág. 30)

Siga estos pasos para sustituir la lámpara.

- 1 Apague el proyector y desconecte el cable de alimentación de CA. Deje que el proyector se enfríe por lo menos durante 45 minutos.
- 2 Afloje el tornillo y abra la tapa de la lámpara. Afloje los 3 tornillos de la lámpara y tire de ella hacia fuera utilizando el asa integrada.
- 3 Sustituya la lámpara por una nueva. Asegúrese de que la lámpara está adecuada y completamente insertada.
- 4 Cierre la cubierta de la lámpara y apriete el tornillo.
- 5 Conecte el cable de alimentación de CA al proyector y encienda el proyector.

✓ **Nota:**

Asegúrese de insertar la lámpara en la dirección correcta.



PRECAUCIÓN

Al sustituir la lámpara porque ha dejado de iluminar, existe la posibilidad de que esté rota.
 Al sustituir la lámpara de un proyector instalado en el techo, asuma siempre que la lámpara está rota y permanezca a un lado de la cubierta de la lámpara, no debajo de ella. Quite la tapa de la lámpara con cuidado. Al abrir la cubierta de la lámpara, pueden caer trozos pequeños de cristal.
 Si algún trozo de cristal se introduce en sus ojos o boca, busque atención médica inmediatamente.



PRECAUCIÓN

Deje que el proyector se enfríe por lo menos durante 45 minutos antes de abrir la cubierta de la lámpara. El interior del proyector puede estar muy caliente.

Cubierta de la lámpara

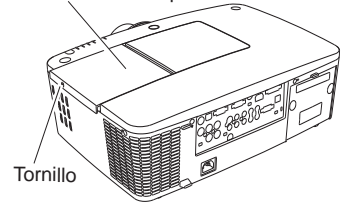

Tornillo

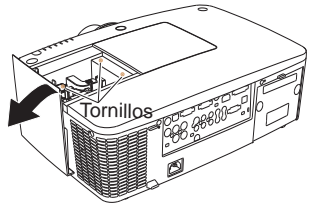

Tornillos

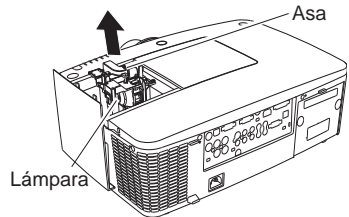

Asa

Lámpara

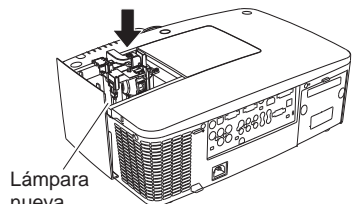

Lámpara nueva



PRECAUCIÓN

Por seguridad, sustitúyala por una lámpara del mismo tipo. No deje caer la lámpara ni toque el bulbo de cristal. El cristal puede romperse y puede causar lesiones.



PRECAUCIONES EN LA MANIPULACIÓN DE LA LÁMPARA

El proyector usa una lámpara de alta presión que se debe manipular cuidadosa y correctamente.

Una manipulación indebida puede dar lugar a accidentes, heridas u ocasionar un incendio.

- La vida útil de la lámpara puede variar de una lámpara a otra y depende del entorno de uso. No existe garantía de que la duración de la lámpara sea la misma para todas ellas. Algunas lámparas pueden fallar o dejar de funcionar en un período de tiempo más corto que otras lámparas similares.
- Si el proyector indica que la lámpara se debe sustituir, esto es, si el indicador LAMP REPLACE se ilumina, sustituya la lámpara por una nueva INMEDIATAMENTE después de que el proyector se haya enfriado (siga cuidadosamente las instrucciones en la sección de “Reemplazo de la lámpara” de este manual). El uso continuo de la lámpara con el indicador LAMP REPLACE iluminado puede aumentar el riesgo de explosión de la lámpara.
- La lámpara puede explotar a causa de vibraciones, choques o de la degradación que resulta de las horas de uso a medida que su tiempo de vida llega a su fin. El riesgo de explosión varía en función del ambiente o de las condiciones en que se usan el proyector y la lámpara.

SI EXPLOTA UNA LÁMPARA, TENGA EN CUENTA LAS SIGUIENTES PRECAUCIONES DE SEGURIDAD.

Si una lámpara explota, desconecte el enchufe de CA del proyector de la toma de corriente inmediatamente. Póngase en contacto con un centro de servicio técnico autorizado para que revise el aparato y cambie la lámpara. Además, haga una revisión cuidadosa para asegurarse de que no haya fragmentos o cristales rotos alrededor del proyector o saliendo por los orificios de ventilación. Cualquier fragmento debe ser limpiado cuidadosamente. Nadie debe revisar el interior del proyector salvo técnicos cualificados y formados que estén familiarizados con el mantenimiento del proyector. Una reparación inadecuada del aparato realizado por una persona cualquiera, especialmente por quienes no están adecuadamente formados para hacerlo, puede dar lugar a un accidente o a heridas provocadas por pedazos de cristal.

PEDIDO DE LÁMPARA DE RECAMBIO

Puede pedir las lámparas de recambio a través de su distribuidor. Al realizar su pedido, indique los siguientes datos al distribuidor.

- **Nº de modelo de su proyector** : **LWU505**
- **Tipo de lámpara de recambio Nº** : **003-120507-01**
(Nº de referencia 610 346 9607)

Limpeza de la lente de proyección

Desconecte el cable de alimentación de CA antes de realizar la limpieza.

Frote suavemente la lente de proyección con un paño de limpieza que contenga una pequeña cantidad de limpiador de lentes de cámara no abrasivo o use papel de limpieza de lentes o un soplador de aire disponible en comercios para limpiar la lente.

Evite usar una cantidad excesiva de limpiador. Los limpiadores abrasivos, disolventes u otros productos químicos fuertes podrían rayar la superficie de la lente.

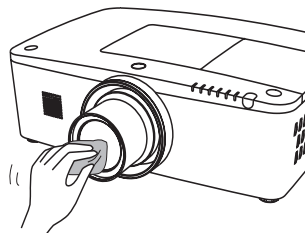

Limpeza de la carcasa del proyector

Desconecte el cable de alimentación de CA antes de realizar la limpieza.

Frote suavemente el proyector con un paño de limpieza seco y suave. Si la carcasa está muy sucia, use una pequeña cantidad de detergente suave y termine con un paño de limpieza seco y suave. Evite usar una cantidad excesiva de limpiador. Los limpiadores abrasivos, disolventes u otros productos químicos fuertes podrían rayar la superficie de la carcasa.

Cuando no se use el proyector, colóquelo dentro de una caja de transporte apropiada para protegerlo de polvo y ralladuras.

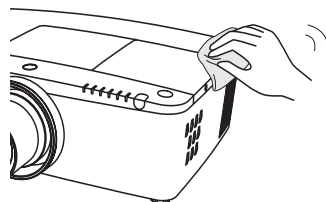

PRECAUCIÓN

No utilice ningún disolvente inflamable ni sprays de aire sobre el proyector ni cerca de él. El riesgo de explosión o de incendio se puede producir incluso después de haber desenchufado el cable de alimentación de CA, porque la temperatura interior del proyector es extremadamente alta debido a las lámparas. Además, existe el riesgo de dañar las partes internas no sólo con el spray inflamable sino también con el aire frío.

Indicadores de advertencia

Los indicadores WARNING (Atención) muestran el estado de la función que protege el proyector. Compruebe el estado de los indicadores WARNING y el indicador POWER para llevar a cabo un mantenimiento adecuado.

El proyector se apaga y el indicador WARNING TEMP. destella en rojo.

Cuando la temperatura dentro del proyector llega a un cierto nivel, el proyector se apaga automáticamente para proteger el interior del proyector. El indicador POWER destella mientras el proyector se enfría. Cuando el proyector se haya enfriado lo suficiente (hasta su temperatura de funcionamiento), se puede encender de nuevo pulsando el botón ON/STAND-BY.

✓ **Nota:**

El indicador WARNING TEMP. continúa destellando incluso después de que la temperatura en el interior del proyector vuelva a ser normal. Cuando el proyector se enciende de nuevo, el indicador WARNING TEMP. para de destellar.

Panel superior

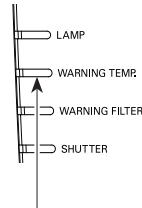

**WARNING TEMP.
destellando en rojo**

A continuación, verifique los puntos siguientes:

- ¿Se ha dejado un espacio adecuado para que el proyector se ventile? Verifique las condiciones de la instalación comprobando que las rejillas de ventilación del proyector no estén obstruidas.
- ¿Está el proyector instalado cerca de un ventilador, aparato de aire acondicionado o conducto de calefacción? Aleje la instalación del proyector del conducto o ventilador.
- ¿Está limpio el filtro? Sustituya el filtro por uno nuevo.

El proyector se apaga, el indicador LAMP está iluminando y otros indicadores están destellando.

Cuando el proyector detecta un estado anómalo, se apaga automáticamente para proteger el interior del proyector y el indicador LAMP se ilumina mientras otros indicadores destellan. En tal caso, desconecte el cable de alimentación de CA y vuelva a conectarlo y, a continuación, encienda el proyector una vez más para comprobar su funcionamiento. Si el proyector no se puede encender y estos indicadores permanecen iluminados y destallando, desconecte el cable de alimentación de CA y póngase en contacto con el centro de servicio técnico.

Panel superior

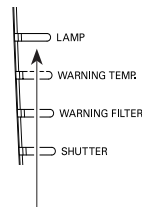

El indicador LAMP se ilumina y otros indicadores destellan.



PRECAUCIÓN

NO DEJE EL PROYECTOR CON EL CABLE DE ALIMENTACIÓN DE CA CONECTADO EN UN ESTADO ANÓMALO. PUEDE PROVOCAR UN INCENDIO O DESCARGA ELÉCTRICA.

Resolución de problemas

Antes de llamar a su distribuidor o centro de servicio técnico para recibir asistencia, revise los puntos descritos a continuación una vez más.

1. Asegúrese de que ha conectado adecuadamente el proyector al equipo periférico tal como se describe en las páginas 19-21.
2. Verifique la conexión de los cables. Asegúrese de que todos los ordenadores, equipos de vídeo y cables de alimentación estén conectados correctamente.
3. Asegúrese de que todos los aparatos estén encendidos.
4. Si el proyector todavía no genera ninguna imagen, reinicie su ordenador.
5. Si todavía no aparece ninguna imagen, desconecte el proyector de su ordenador y compruebe el monitor de su ordenador. Es más probable que haya un problema en su tarjeta gráfica que en el proyector. (Cuando vuelva a conectar el proyector, asegúrese de apagar el ordenador y el monitor antes de encender el proyector. Encienda el equipo en el orden de primero el proyector y después el ordenador.)
6. Si todavía persiste el problema, compruebe las siguientes soluciones.

Problema:	Soluciones
No hay alimentación.	<ul style="list-style-type: none"> – Enchufe el cable de alimentación del proyector en la toma de corriente de CA. – Espere hasta que el indicador POWER pare de destellar para encender el proyector de nuevo. (Consulte la página 23) – Revise el indicador WARNING TEMP. Si el indicador WARNING TEMP. está destellando, el proyector no se puede encender. (Consulte la página 72) – Desbloquee la función Protección del proyector. (Consulte la página 61) – Compruebe que el cartucho del filtro esté insertado. (Consulte la página 67) – Revise la lámpara de proyección. (Consulte las páginas 69-70)
El cuadro de diálogo del código PIN aparece al inicio.	<ul style="list-style-type: none"> – El bloqueo de código PIN se está fijando. Introduzca un código PIN; el "1234" o los números que haya establecido (Consulte las páginas 23, 61-62)
No se muestra la pantalla inicial.	<ul style="list-style-type: none"> – Asegúrese de que en la función Visualizar no se estén seleccionados Off ni Contador apagado. (Consulte la sección "Ajuste" en la página 52)
La pantalla inicial no es la misma que la predeterminada.	<ul style="list-style-type: none"> – Asegúrese de que en la función Selección logo no estén seleccionados Usuario ni Off. (Consulte la sección "Ajuste" en la página 52)
Si el proyector está encendido y se pulsa el botón de entrada, aparecerá un icono diferente al icono del modo de lámpara.	<ul style="list-style-type: none"> – Es el icono de aviso de filtro. (Consulte la página 66)
Aparece un icono distinto al icono de modo de entrada o modo de lámpara.	<ul style="list-style-type: none"> – Se trata del icono de sustitución de lámpara o el icono de aviso de filtro. (Consulte las páginas 66, 69)
No hay imagen.	<ul style="list-style-type: none"> – Revise la conexión entre su ordenador o equipo de vídeo y el proyector. – Compruebe si la señal de entrada sale correctamente de su ordenador. Algunos ordenadores portátiles necesitan que se cambie la configuración de la salida del monitor cuando se conectan al proyector. Consulte el manual del usuario de su ordenador para obtener detalles sobre la configuración. – Se tarda unos 30 segundos en mostrar una imagen después de encender el proyector. – Consulte si el sistema seleccionado corresponde a su ordenador o equipo de vídeo. – Seleccione una fuente de entrada correcta de nuevo usando el menú. (Consulte las páginas 33-35) – Asegúrese de que la temperatura no está fuera del rango de la Temperatura de funcionamiento (5 °C – 40 °C). – Compruebe que el shutter esté abierto. (págs. 27, 63)
 aparece en la pantalla	<ul style="list-style-type: none"> – Está próximo el fin de la vida de la lámpara. Sustituya la lámpara por una nueva lo antes posible. (Consulte la página 69)

 aparece en la pantalla	<ul style="list-style-type: none"> – El filtro ya no tiene avances. Sustituya el cartucho del filtro por uno nuevo lo antes posible. (Consulte las páginas 67-68)
La imagen está desenfocada.	<ul style="list-style-type: none"> – Ajuste el enfoque del proyector. – Revise la lente de proyección para ver si necesita limpieza. ✓ Nota: <i>Mover el proyector de un sitio fresco a uno cálido puede dar lugar a condensación de humedad en la lente de proyección. En tales casos, apague el proyector y espere hasta que se evapore la condensación.</i> – La proyección en un ángulo de excesiva inclinación respecto a la pantalla puede provocar distorsión trapezoidal y un enfoque imperfecto parcial.
La imagen no es suficientemente brillante.	<ul style="list-style-type: none"> – Compruebe si el Contraste o Brillo están ajustados adecuadamente. (Consulte las páginas 41, 47) – Compruebe si el Nivel de imagen está seleccionado correctamente. (Consulte las páginas 40, 46) – Compruebe la función de control de la lámpara. (Consulte la sección "Ajuste" en la página 57) – Compruebe el indicador LAMP REPLACE. Si está iluminado, la vida de la lámpara está llegando a su fin. Sustituya la lámpara por una nueva lo antes posible. (Consulte la página 69)
El color es extraño.	<ul style="list-style-type: none"> – Revise la señal de entrada, el sistema de color, el sistema de vídeo o el modo de sistema de ordenador. – Ajuste el nivel de Imagen correctamente. (Consulte las páginas 40, 46)
La imagen está reflejada de izquierda a derecha.	<ul style="list-style-type: none"> – Revise la función Techo/Trasero. (Consulte las páginas 44, 50)
La imagen está invertida de superior a inferior.	<ul style="list-style-type: none"> – Revise la función Techo. (Consulte las páginas 44, 50)
La imagen está distorsionada o se sale.	<ul style="list-style-type: none"> – Revise el menú Ajuste de PC o el menú Pantalla y ajústelos.
La función Ajuste automático de PC no funciona.	<ul style="list-style-type: none"> – Revise la señal de entrada. La función Ajuste automático de PC no puede funcionar cuando se han seleccionado los modos 480p, 575p, 720p, 480i, 575i, 1035i, 1080i o 1080p o cuando la señal de entrada digital está conectada al terminal HDMI o DVI-D. Consulte la página 37.
No se ven algunas pantallas durante la operación.	<ul style="list-style-type: none"> – Compruebe la función Visualizar. (consulte la página 52)
El ajuste no permanece después de apagar el proyector.	<ul style="list-style-type: none"> – Asegúrese de seleccionar Memorizado después de realizar los ajustes. Algunos ajustes no se pueden almacenar si no se registran con la función Memorizado.
La función Modo bajo consumo no funciona.	<ul style="list-style-type: none"> – La función Modo bajo consumo no funciona mientras la función Congelar se está ejecutando o mientras el obturador está cerrado.
La imagen desaparece automáticamente.	<ul style="list-style-type: none"> – Compruebe la función Modo bajo consumo en el Ajuste. La función Modo bajo consumo está ajustada con el valor On de forma predeterminada.
Algunos menús no se pueden seleccionar.	<ul style="list-style-type: none"> – Revise la conexión para ver si hay señal. – La función Captura no está disponible cuando la función Picture in Picture está ajustada a uno de los valores Usuario 1 – 5.
Some menus cannot be selected.	<ul style="list-style-type: none"> – Cada entrada de vídeo y entrada de ordenador tiene un límite de menús seleccionables.
No hay sonido	<ul style="list-style-type: none"> – Compruebe las conexiones de cable de audio desde la fuente de entrada de audio. – Ajuste la fuente de audio. – Pulse el botón Volumen +. (Consulte la página 28) – Pulse el botón MUTE. (Consulte la página 28) – ¿Se está proyectando la imagen? El sonido sólo se oye mientras se proyecta la imagen. – Compruebe la función Altavoz Int. (Consulte la página 28)

<p>El shutter no funciona.</p>	<p>– Compruebe las opciones "Protección" o "Botón liberación" de la función Shutter. (Véase la página 63)</p>
<p>El proyector se apaga automáticamente.</p>	<p>– La función Modo bajo consumo se ejecuta con los ajustes iniciales. Consulte la sección "Ajuste" en la página 59. – Si el icono de sustitución del cartucho del filtro sigue apareciendo en la pantalla al encender el proyector durante un tiempo y no se hace nada para sustituir el cartucho del filtro, el proyector se apagará automáticamente 3 minutos después de encenderse para protegerse. (Consulte las páginas 66, 81) – No cubra las ranuras de ventilación del proyector. (Consulte las páginas 4, 6) – El proyector se puede utilizar en un ambiente a alta temperatura. Asegúrese de que la temperatura no está fuera del rango de la Temperatura de funcionamiento (5 °C – 40 °C). (Consulte la página 72)</p>
<p>No se puede manejar con el control lateral.</p>	<p>– Si el control lateral se encuentra bloqueado en la opción Protección dentro de Seguridad en el menú Ajustes, el control lateral no está disponible. Consulte la sección "Ajuste" en la página 61.</p>
<p>El control remoto no funciona.</p>	<p>– Compruebe las pilas. – Compruebe si Sensor control remoto está ajustado correctamente. (Consulte la página 59) – Asegúrese de que no hay ningún obstáculo entre el proyector y el control remoto. – Asegúrese de que no está demasiado lejos del proyector cuando utiliza el control remoto. El rango máximo de funcionamiento es de 5 m. (Consulte la página 15) – Asegúrese de que el código del control remoto coincide con el código del proyector. (Consulte la sección "Ajuste" en la página 58.) – Desbloquee la función Protección del control remoto. (Consulte la página 61) – El control remoto inalámbrico no funciona cuando el cable del control remoto está conectado al proyector. (Consulte la página 15) – Compruebe si el conmutador ON/OFF en el control remoto está en "ON". – Asegúrese de que el modo simple en la función del control remoto está ajustado a Off (Consulte la página 58).</p>
<p>La función de ratón inalámbrico no funciona.</p>	<p>– Compruebe la conexión del cable entre el proyector y el ordenador. (Consulte las páginas 19, 32) – Compruebe la configuración del ratón en su ordenador. – Encienda el proyector antes de encender el ordenador.</p>
<p>Los indicadores destellan o se iluminan.</p>	<p>– Compruebe el estado del proyector consultando el apartado "Indicadores y estado del proyector" en las páginas 79-81.</p>
<p> aparece en la pantalla</p>	<p>– Su operación no es válida. Use el proyector correctamente.</p>
<p>No es posible desbloquear el Bloqueo código PIN logo, por clave de seguridad o por código PIN.</p>	<p>– Póngase en contacto con el distribuidor al que compró el proyector o con el centro de servicio técnico.</p>
<p>Olvido del código PIN logo o el código PIN de seguridad.</p>	<p>– Póngase en contacto con el distribuidor al que compró el proyector o con el centro de servicio técnico.</p>
<p>  aparece en pantalla</p>	<p>– El proyector detecta un estado anómalo. Desenchufe el cable de alimentación de CA y póngase en contacto con el distribuidor donde haya adquirido el proyector o el centro de asistencia técnica.</p>

ADVERTENCIA:

Este proyector usa altos voltajes para funcionar. No intente abrir la carcasa.

Si los problemas persisten después de seguir todas las instrucciones de funcionamiento, póngase en contacto con el distribuidor que le suministró el proyector o con un centro de servicio técnico. Especifique el número del modelo y explique los detalles del problema. Le aconsejaremos sobre cómo obtener asistencia técnica.

Árbol de menús

Entrada de ordenador/Entrada HDMI/Entrada de vídeo

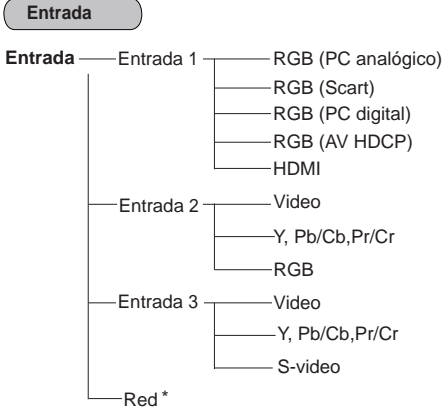

* La opción Red no se mostrará a menos que se haya instalado la unidad de red opcional.

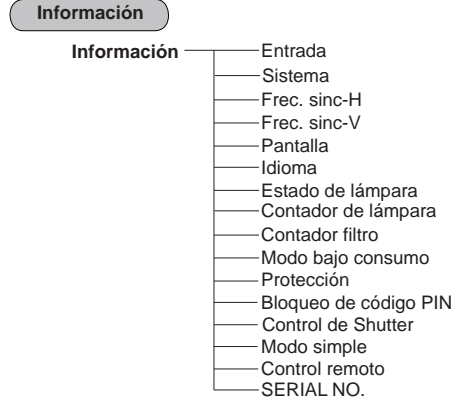
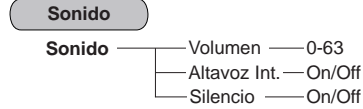

Entrada de ordenador

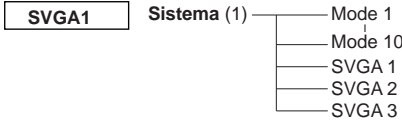

* Los sistemas que se muestran en el menú Sistema varían según la señal de entrada.

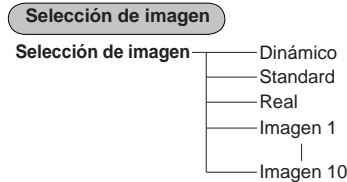

Ajuste de imagen

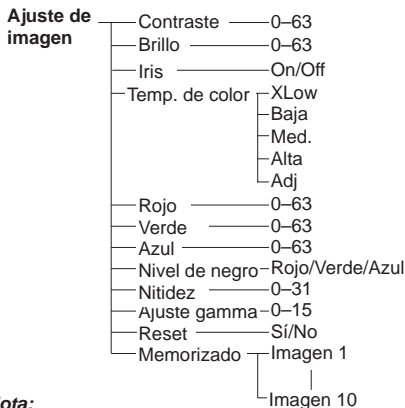

✓ **Nota:**
La pantalla de Menú varía dependiendo de la señal de entrada.

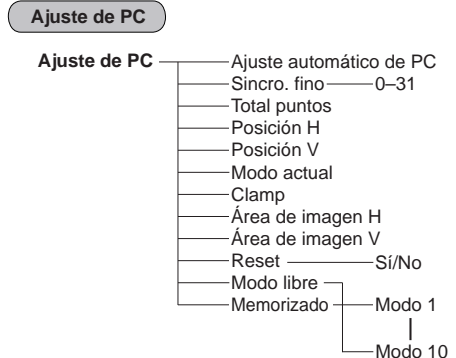

Pantalla

- Pantalla
 - Normal
 - Completo
 - Panorámico(16:9)
 - Zoom
 - Real
 - Usuario
 - Ajuste Personalizado
 - Escala — H / V
 - H & V — On/Off
 - Posición — H / V
 - Común
 - Reset
 - Zoom digital +
 - Zoom digital -
 - Keystone
 - Standard
 - Corrección de esquinas
 - Patrón de esquinas
 - Memorizado
 - Techo — On/Off
 - Trasero — On/Off
 - Aspecto de pantalla — Por defecto(16:10)/16:9/4:3
 - Reset

Entrada de vídeo

- Sistema (2)
 - Auto
 - PAL
 - SECAM
 - NTSC
 - NTSC 4.43
 - PAL-M
 - PAL-N

- Sistema (3)
 - Auto
 - 1080p
 - 1080i
 - 1035i
 - 720p
 - 575p
 - 480p
 - 575i
 - 480i

✓ **Nota:**

La pantalla de Menú varía dependiendo de la señal de entrada.

Entrada HDMI/Entrada Video

Ajuste de imagen

- Ajuste de imagen
 - Contraste — 0-63
 - Brillo — 0-63
 - Color — 0-63
 - Tinte — 0-63
 - Iris — On/Off
 - Temp. de color
 - XLow
 - Baja
 - Med.
 - Alta
 - Adj
 - Rojo — 0-63
 - Verde — 0-63
 - Azul — 0-63
 - Nivel de negro — Rojo/Verde/Azul
 - Nitidez — 0-31
 - Ajuste gamma — 0-15
 - Reducción de ruido — Off/On
 - Progresivo — Off/On/Película
 - Reset — Sí/No
 - Memorizado
 - Imagen 1
 - Imagen 10

Selección de imagen

- Selección de imagen
 - Dinámico
 - Standard
 - Natural
 - Cine
 - Imagen 1
 - Imagen 10

Pantalla

- Pantalla
 - Normal
 - Completo
 - Panorámico(16:9)
 - Zoom
 - Panorámico natural
 - Usuario
 - Ajuste Personalizado
 - Escala — H / V
 - H & V — On/Off
 - Posición — H / V
 - Común
 - Reset
 - Keystone
 - Standard
 - Corrección de esquinas
 - Patrón de esquinas
 - Memorizado
 - Techo — On/Off
 - Trasero — On/Off
 - Aspecto de pantalla — Por defecto(16:10)/16:9/4:3
 - Reset

Entrada Computer/Entrada HDMI/Entrada Video

Ajuste

Ajuste	Idioma	12 idiomas disponibles.
	Menú	Posición
		Tamaño del Menú — Normal/Doble
	Selección entrada	Modo 1/Modo 2/Modo 3
	Visualizar	On/Contador apagado/Off
	Fondo	Azul/Usuario/Negro
	Logotipo	Selección logo
		— Usuario
		— Por defecto
		— Off
		Capturar — Sí/No
		Bloqueo código PIN logo — Off/On
		Cambio código PIN logo
	Picture in Picture	
	Config. HDMI	Imagen — Normal / Mejorado
		Sonido — HDMI/AUDIO 1
	Control de lámpara	Control de lámpara — Auto/Normal/Eco 1/Eco 2
		Control de la vida de la lámpara — Modo 1/Modo 2
	Control filtro	Sí/No
	Control ventiladores	Normal/Máx.
	Modo simple	On/Off
	Control remoto	Código 1-Código 8
	Sensor control remoto	Todos/Frontal&Superior/Superior&Trasero/ Frontal&Trasero/Frontal/Superior/Trasero
	Modo bajo consumo	Off
		Listo
		Desconectar
		1-30 Min
	Modo de espera	Eco/Red
	Conexión Directa	On/Off
	Puntero	Punto/Flecha/Dedo
	Presentación temporizada	Contar
		Cuenta atrás
		Empezar/Finalizar/Reiniciar
		Empezar
		Reset
		Salir
	Seguridad	Protección
		— Off
		— Proyector
		— Control remoto
		Bloqueo de código PIN — Off/On 1/On 2
		Cambio de código PIN
	Shutter	Protección
		— Off
		— Control remoto
		— Proyector
		— Frontal&Trasero
		Botón liberación — Cualquier/SHUTTER
		Control — 5 - 480 min
	Closed caption	Closed caption
		Color
	Control de demora de video	— Off/Baja/Med./Alta
	Contador filtro	Contador filtro — Hora(s)
		Contador de tiempo — Off/400H/700H/1000H
		Ajuste del contador de filtro — Sí/No
		Desplaz. restantes — N° Desplazamientos
		Ajuste del contador Desplaz. — Sí/No
	Carta de ajuste	8 patrones de pruebas provistos
	Ajustes fábrica	Sí/No

Indicadores y estado del proyector

Revise los indicadores para conocer el estado del proyector.

El proyector está funcionando normalmente.

Indicadores						Estado del proyector
POWER verde	LAMP rojo	WARNING TEMP. rojo	WARNING FILTER naranja	SHUTTER azul	LAMP REPLACE naranja	
●	●	●	●	●	●	El proyector está apagado. (El cable de alimentación de CA está desenchufado.)
○	⊕	●	*	*	*	El proyector está en modo de espera. Pulse el botón ON/STAND-BY para encender el proyector.
○	⊕	●	*	●	*	El proyector está funcionando normalmente. (El obturador está abierto)
○	⊕	●	*	⊗	*	El proyector está funcionando normalmente. (El obturador está cerrado)
●	⊕	●	*	*	*	El proyector se está preparando para quedar en espera o la lámpara de proyección se está enfriando. El proyector no se puede encender hasta que no se complete el enfriamiento y el indicador POWER se ilumine en verde.
●	⊕	●	*	*	*	La lámpara de proyección se está enfriando en Modo bajo consumo.
⊖	⊕	●	*	*	*	El proyector está en Modo bajo consumo.
●	⊕	●	*	⊗	*	La lámpara de proyección se está enfriando en Modo control de shutter.
○	⊕	●	*	⊗	*	El proyector está en Modo control de shutter. Pulse el botón ON/STAND-BY para encender el proyector.
○	*	●	⊖	*	*	El filtro se desliza utilizando el botón FILTER del control remoto o la función Control filtro del menú de ajustes. Cuando el filtro se está desplazando, aparece el icono de sustitución del filtro y el mensaje Esperar... (Fig. 1) aparece en la pantalla durante 30 segundos.

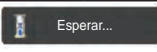

Fig. 1 Icono de sustitución del filtro y **Esperar...**

- ... on
- ⊕ ... on (rojo)
- ⊗ ... on (azul)
- ... tenue
- ⊕ ... tenue (rojo)
- ⊖ ... off
- ⊖ ... destello a velocidad normal (aprox. 1 segundo ON, 1 segundo OFF)
- ⊗ ... destello a velocidad normal (azul y rojo tenue) (aprox. 1 segundo ON, 1 segundo OFF)
- ⊖ ... destello rápido (aprox. 0,5 segundos ON, 0,5 segundos OFF)
- ⊗ ... destello rápido (azul y rojo tenue) (aprox. 0,5 segundos ON, 0,5 segundos OFF)
- ⊖ ... destello lento (aprox. 2 segundos ON, 2 segundos OFF)
- * ... Difiere según las condiciones.

El proyector está detectando un estado anómalo.

Indicadores						Estado del proyector
POWER verde	LAMP rojo	WARNING TEMP. rojo	WARNING FILTER naranja	SHUTTER azul	LAMP REPLACE naranja	
			*	*	*	La temperatura dentro del proyector está muy cerca de un nivel anormalmente alto.
			*	*	*	La temperatura dentro del proyector es anormalmente alta. El proyector no se puede encender. Cuando el proyector se enfría lo suficiente y la temperatura vuelve a ser normal, el indicador POWER se ilumina en verde y el proyector se puede volver a encender. (El indicador WARNING TEMP. sigue destellando). Revise y sustituya el filtro.
			*	*	*	El proyector se ha enfriado lo suficiente y la temperatura vuelve a ser normal. Al encender el proyector, el indicador WARNING TEMP. para de destellar. Revise y sustituya el filtro.
			*	*		La lámpara no se enciende. (El proyector se está preparando para quedar en espera o la lámpara de proyección se está enfriando. El proyector no se puede encender hasta que se haya enfriado.)
			*	*		La lámpara no se enciende. (La lámpara se ha enfriado lo suficiente y el proyector está en modo en espera y listo para encenderse con el botón ON/STAND-BY.)
*	*	*	*	*		La lámpara se ha utilizado más tiempo de la cuenta. Cambie la lámpara inmediatamente.













WARNING FILTER

Cuando el filtro detecta un atasco, se alcanza un tiempo establecido en el ajuste del temporizador o se queda sin avances de filtro, el indicador WARNING FILTER se ilumina en color naranja. Cuando este indicador se ilumine en color naranja, sustituya el filtro o el cartucho del filtro por uno nuevo lo antes posible. Restablezca Contador filtro y Contador Desplaz. después de sustituir el cartucho del filtro (pág. 68).

LAMP REPLACE

Cuando la lámpara de proyección llega al final de su vida, el indicador LAMP REPLACE se ilumina en color naranja. Cuando este indicador se ilumine en color naranja, sustituya la lámpara de proyección por una nueva lo antes posible. (pág. 69)

El proyector está detectando un estado anómalo.

Indicadores						Estado del proyector
POWER verde	LAMP rojo	WARNING TEMP. rojo	WARNING FILTER naranja	SHUTTER azul	LAMP REPLACE naranja	
○	*	●	○	*	*	<p>Si el contador filtro llega a un tiempo establecido en el ajuste del temporizador, aparece un icono de sustitución del filtro (Fig. 2) en la pantalla y el indicador WARNING FILTER en el panel superior se ilumina. Sustituya el filtro tan pronto como sea posible. Si el filtro ya no tiene avances y el proyector llega a un tiempo establecido en el ajuste del temporizador, aparece en la pantalla la Fig. 3 y se ilumina el indicador WARNING FILTER. Sustituya el cartucho del filtro tan pronto como sea posible.</p> <p>Si el filtro se atasca y no queda ningún avance en el cartucho del filtro, aparece un icono de sustitución del cartucho del filtro (Fig. 4) en la pantalla y se ilumina el indicador WARNING FILTER. Sustituya el cartucho del filtro tan pronto como sea posible.</p> <p>✓ Nota: <i>Fig. 2, Fig. 3 y la Fig. 4 no aparecerán cuando la función Visualizar esté ajustada a Off (pág. 52) o mientras se usa la opción "Congelar" (pág. 30).</i></p>
 <p>Fig. 2 Icono de sustitución del filtro</p>  <p>Fig. 3</p>  <p>Fig. 4 Icono de sustitución del cartucho del filtro</p>						
				*		<p>El cartucho del filtro no está instalado en el proyector. Revise el compartimiento del filtro para ver si el cartucho del filtro está instalado en el proyector. Si el cartucho del filtro está instalado y los indicadores siguen iluminados y destellando, lea la columna siguiente.</p> <p>El proyector detecta un estado anómalo y no se puede encender. Desenchufe el cable de alimentación de CA y vuelva a enchufarlo para encender el proyector. Si el proyector se apaga de nuevo, desenchufe el cable de alimentación de CA y póngase en contacto con su distribuidor o centro de servicio técnico. No deje el proyector encendido. Podría provocar descargas eléctricas o un incendio.</p>
*	*	*	*		*	El obturador está fuera de control.
●		●	*		*	El obturador está fuera de control. (El proyector está en modo de refrigeración.)
○		●	*		*	El obturador está fuera de control. (El proyector está en modo de espera.) En tal caso, póngase en contacto con el centro de servicio técnico inmediatamente.

Especificaciones de los ordenadores compatibles

Básicamente, el proyector puede aceptar la señal de todos los ordenadores con las Frecuencia V y H mencionadas a continuación y con una velocidad de refresco de menos de 162 MHz. Si la señal de entrada es analógica consulte el cuadro siguiente.

VISUALIZACIÓN EN PANTALLA	RESOLUCIÓN	Frec. - H (kHz)	Frec. - V (Hz)	VISUALIZACIÓN EN PANTALLA	RESOLUCIÓN	Frec. - H (kHz)	Frec. - V (Hz)
VGA 1	640x480	31,470	59,880	SXGA 13	1280x1024 (Entrelazado)	50,000	86,000
VGA 2	720x400	31,470	70,090	SXGA 14	1280x1024 (Entrelazado)	50,000	94,000
VGA 3	640x400	31,470	70,090	SXGA 15	1280x1024	63,370	60,010
VGA 4	640x480	37,860	74,380	SXGA 16	1280x1024	76,970	72,000
VGA 5	640x480	37,860	72,810	SXGA 17	1152x900	61,850	66,000
VGA 6	640x480	37,500	75,000	SXGA 18	1280x1024 (Entrelazado)	46,430	86,700
VGA 7	640x480	43,269	85,000	SXGA 19	1280x1024	63,790	60,180
MAC LC13	640x480	34,970	66,600	SXGA 20	1280x1024	91,146	85,024
MAC 13	640x480	35,000	66,670	SXGA+ 1	1400x1050	63,970	60,190
480p	640x480	31,470	59,880	SXGA+ 2	1400x1050	65,350	60,120
575p	768x575	31,250	50,000	SXGA+ 3	1400x1050	65,120	59,900
575i	768x576 (Entrelazado)	15,625	50,000	SXGA+ 4	1400x1050	64,030	60,010
480i	640x480 (Entrelazado)	15,734	60,000	SXGA+ 5	1400x1050	62,500	58,600
SVGA 1	800x600	35,156	56,250	SXGA+ 6	1400x1050	64,744	59,948
SVGA 2	800x600	37,880	60,320	SXGA+ 7	1400x1050	65,317	59,978
SVGA 3	800x600	46,875	75,000	MAC 21	1152x870	68,680	75,060
SVGA 4	800x600	53,674	85,060	MAC	1280x960	75,000	75,080
SVGA 5	800x600	48,080	72,190	MAC	1280x1024	80,000	75,080
SVGA 6	800x600	37,900	61,030	WXGA 1	1366x768	48,360	60,000
SVGA 7	800x600	34,500	55,380	WXGA 2	1360x768	47,700	60,000
SVGA 8	800x600	38,000	60,510	WXGA 3	1376x768	48,360	60,000
SVGA 9	800x600	38,600	60,310	WXGA 4	1360x768	56,160	72,000
SVGA 10	800x600	32,700	51,090	WXGA 6	1280x768	47,776	59,870
SVGA 11	800x600	38,000	60,510	WXGA 7	1280x768	60,289	74,893
MAC 16	832x624	49,720	74,550	WXGA 8	1280x768	68,633	84,837
XGA 1	1024x768	48,360	60,000	WXGA 9	1280x800	49,600	60,050
XGA 2	1024x768	68,677	84,997	WXGA 10	1280x800	41,200	50,000
XGA 3	1024x768	60,023	75,030	WXGA 11	1280x800	49,702	59,810
XGA 4	1024x768	56,476	70,070	WXGA 12	1280x800	63,980	60,020
XGA 5	1024x768	60,310	74,920	WUXGA 1	1920x1200	74,556	59,885
XGA 6	1024x768	48,500	60,020	WUXGA 2	1920x1200	74,038	59,950
XGA 7	1024x768	44,000	54,580	WSXGA +1	1680x1050	65,290	59,954
XGA 8	1024x768	63,480	79,350	WXGA +1	1440x900	55,935	59,887
XGA 9	1024x768 (Entrelazado)	36,000	87,170	WXGA +2	1440x900	74,918	60,000
XGA 10	1024x768	62,040	77,070	UXGA 1	1600x1200	75,000	60,000
XGA 11	1024x768	61,000	75,700	UXGA 2	1600x1200	81,250	65,000
XGA 12	1024x768 (Entrelazado)	35,522	86,960	UXGA 3	1600x1200	87,500	70,000
XGA 13	1024x768	46,900	58,200	UXGA 4	1600x1200	93,750	75,000
XGA 14	1024x768	47,000	58,300	UXGA 5	1600x1200	106,250	85,000
XGA 15	1024x768	58,030	72,000	720p	1280x720	45,000	60,000
MAC 19	1024x768	60,240	75,080	720p	1280x720	37,500	50,000
SXGA 1	1152x864	64,200	70,400	1035i	1920x1035 (Entrelazado)	33,750	60,000
SXGA 2	1280x1024	62,500	58,600	1080i	1920x1080 (Entrelazado)	33,750	60,000
SXGA 3	1280x1024	63,900	60,000		1920x1080 (Entrelazado)	28,125	50,000
SXGA 4	1280x1024	63,340	59,980		1920x1080	33,750	30,000
SXGA 5	1280x1024	63,740	60,010	1080p	1920x1080	28,125	25,000
SXGA 6	1280x1024	71,690	67,190		1920x1080	27,000	24,000
SXGA 7	1280x1024	81,130	76,107		1920x1080	67,500	60,000
SXGA 8	1280x1024	63,980	60,020		1920x1080	56,250	50,000
SXGA 9	1280x1024	79,976	75,025		1080psf/30	1920x1080	33,750
SXGA 10	1280x960	60,000	60,000	1080psf/25	1920x1080	28,125	50,000
SXGA 11	1152x900	61,200	65,200	1080psf/24	1920x1080	27,000	48,000
SXGA 12	1152x900	71,400	75,600				

✓ Nota:

* Al seleccionar *, no se puede seleccionar la opción Real. (pág. 42)

Cuando la señal de entrada es digital procedente del terminal HDMI/DVI-D consulte la siguiente tabla:

VISUALIZACIÓN EN PANTALLA	RESOLUCIÓN	Frec. - H (kHz)	Frec. - V (Hz)	VISUALIZACIÓN EN PANTALLA	RESOLUCIÓN	Frec. - H (kHz)	Frec. - V (Hz)
D-VGA	640x480	31,470	59,940	D-WSXGA+ 1	1680 x 1050	65,290	59,954
D-480i	720x480	15,734	60,000	D-WXGA+ 1	1440x900	55,935	59,887
D-575i	720x576	15,625	50,000	D-720p	1280x720	45,000	60,000
D-480p	720x480	31,470	59,880	D-720p	1280x720	37,500	50,000
D-575p	720x575	31,250	50,000	D-1035i	1920x1035 (Entrelazado)	33,750	60,000
D-SVGA	800x600	37,879	60,320	D-1080i	1920x1080 (Entrelazado)	33,750	60,000
D-XGA	1024x768	43,363	60,000	D-1080i	1920x1080 (Entrelazado)	28,125	50,000
D-WXGA 1	1366x768	48,360	60,000	D-1080psf/30	1920x1080	33,750	60,000
D-WXGA 2	1360x768	47,700	60,000	D-1080psf/25	1920x1080	28,125	50,000
D-WXGA 3	1376x768	48,360	60,000	D-1080psf/24	1920x1080	27,000	48,000
D-WXGA 4	1360x768	56,160	72,000	D-1080p	1920x1080	33,750	30,000
D-WXGA 5	1366x768	46,500	50,000		1920x1080	28,125	25,000
D-WXGA 6	1280x768	47,776	59,870		1920x1080	27,000	24,000
D-WXGA 7	1280x768	60,289	74,893		1920x1080	67,500	60,000
D-WXGA 8	1280x768	68,633	84,837		1920x1080	56,250	50,000
D-WXGA 9	1280x800	49,600	60,050				
D-WXGA 10	1280x800	41,200	50,000				
D-WXGA 11	1280x800	49,702	59,810				
D-WXGA 12	1280x800	63,980	60,020				
D-SXGA 1	1280x1024	63,980	60,020				
D-SXGA 2	1280x1024	60,276	58,069				
D-SXGA+ 1	1400x1050	63,970	60,190				
D-SXGA+ 2	1400x1050	65,350	60,120				
D-SXGA+ 3	1400x1050	65,120	59,900				
D-SXGA+ 4	1400x1050	64,030	60,010				
D-SXGA+ 5	1400x1050	62,500	58,600				
D-SXGA+ 6	1400x1050	64,744	59,948				
D-SXGA+ 7	1400x1050	65,317	59,978				
D-UXGA	1600x1200	75,000	60,000				
D-WUXGA 2	1920 x 1200	74,038	59,950				

✓ **Nota:**

- *Dependiendo del estado de las señales y del tipo y longitud de los cables, es posible que estas señales no se vean correctamente.*
- *Las especificaciones están sujetas a cambios sin previo aviso.*
- *Es posible que pueda proyectar imágenes incluso aunque la entrada sea distinta de las mencionadas anteriormente. Sin embargo, en tal caso las funciones del proyector pueden ser limitadas.*
- *Según la configuración de su PC, es posible que las señales digitales procedentes del mismo no se puedan proyectar correctamente. En tal caso, confirme la configuración de su PC.*
- *Al proyectar una señal DVI, conecte los cables, encienda el proyector y, a continuación, seleccione la entrada. Finalmente, encienda el ordenador. Siga este procedimiento. De lo contrario, es posible que la imagen no se proyecte sobre la pantalla. Si la imagen no se proyecta correctamente, reinicie su ordenador.*
- *No desconecte el cable mientras el proyector esté en marcha. Si el cable se ha desconectado y vuelto a conectar, es posible que la imagen no se proyecte correctamente.*

CE El marcado CE es una marca de conformidad con una directiva de la Unión Europea (UE).



Este símbolo en la placa de identificación significa que el producto está certificado por Underwriters Laboratories Inc. Está diseñado y fabricado cumpliendo estrictos estándares de seguridad contra accidentes eléctricos, riesgos de incendio y de sufrir lesiones.

Especificaciones técnicas

Mechanical Information

Tipo de proyector	Proyector multimedia
Dimensiones (Ancho x Alto x Profundidad)	489,5 mm x 164,0 mm x 371.1 mm
Peso neto	9,8 kg
Ajuste de las patas	0° a 4°

Resolución del panel

Sistema de panel LCD	0,76" TFT de tipo matriz activa, 3 paneles
Resolución del panel	1.920 x 1.200 puntos
Number of Pixels	6.912.000 (1.920 x 1.200 x 3 paneles)

Compatibilidad de señal

Sistema de color	PAL, SECAM, NTSC, NTSC4.43, PAL-M, y PAL-N
SD/HD TV Signal	480i, 480p, 575i, 575p, 720p, 1035i, 1080i y 1080p
Frecuencia de rastreo de entrada	Sinc. - H 15 kHz – 120 kHz, Sinc. - V. 48 Hz – 100 Hz

Datos del sistema óptico

Tamaño de la imagen proyectada (Diagonal)	Ajustable entre 40" y 400"
Distancia de proyección	1,4m - 24,0m
Lente de proyección	F1,7 – 2,3 lente con f = 26,9 mm – 45,4 mm con zoom y enfoque motorizados
Lámpara de proyección	lámpara de 330 W

Interface

Entrada 1	DVI [RGB(PC digital), RGB(AV HDCP)] / HDMI (1.3 con Deepcolor) / Mini D-sub 15 pines [RGB, RGB (Scart)]
Entrada 2	Tipo BNC x 5 (G o Video/Y, B o Pb-Cb, R o Pr-Cr, H/HV y V)
Entrada 3	Tipo RCA x 3 (Video/Y, Pb/Cb,Pr/Cr), Mini DIN 4 pines x 1 (S-video)
Analog Out	Terminal analógico RGB (Mini D-sub 15 pines) x 1
Audio Out	Audio (Tipo mini estéreo) x 1 (variable)
Audio In 1/2	Audio (Tipo mini estéreo) x 1
Audio In 3	Tipo RCA x 2
Conector R/C	Mini conector (Remoto por cable) x 1
Puerto de control	D-sub 9 pines x 1
Conector USB	USB Series B x 1
Opción	Terminal de unidad de red x 1
Terminal de conexión LAN	RJ-45

Audio

Amplificador de audio interno	10 W RMS
Altavoz integrado	1 altavoz, ø37 mm

Alimentación

Voltaje y consumo eléctrico	CA 100 – 120 V (5,4 A Máx.), 50/60 Hz (EE.UU y Canadá)
	CA 100 – 240 V (5,4-2,6 A Máx.), 50/60 Hz (En otros países)

Entorno de funcionamiento

Temperatura de funcionamiento	5 °C – 40 °C
Temperatura de almacenamiento	-10 °C – 60 °C

Control remoto

Pilas	Tipo AAA o LR03 x 2
Radio de alcance	5 m/±30°
Dimensiones	48 mm (ancho) x 27 mm (alto) x 145 mm (profundidad)
Peso neto	102 g (baterías incluidas)

Accesorios

Manual del propietario (CD-ROM)	Cubierta de la lente
Guía de configuración	Tornillo antirrobo para la lente *
Aplicación de Red (CD-ROM)	Cable VGA
Cable de alimentación de CA	
Control Remoto y Pilas	
Etiqueta de código PIN	

* Póngase en contacto con el distribuidor al que compró el proyector o con el centro de servicio técnico para pedir ayuda sobre el tonillo antirrobo de la lente.

- Las especificaciones están sujetas a cambios sin previo aviso.
- Los paneles LCD están fabricados de acuerdo con los más altos estándares posibles. Aunque el 99,99% de los píxeles funcionan, una pequeña fracción de los píxeles (0,01% o menos) pueden no funcionar debido a las características de los paneles LCD.

Piezas opcionales

Las piezas indicadas a continuación están disponibles como opciones. Al realizar su pedido de estas piezas, especifique el nombre del elemento y el N° de modelo al su distribuidor.

	N° de modelo
Lente de zoom estándar	: 103-126100-01
Lente de zoom largo	: 103-127101-01
Lente de zoom ultra largo	: 103-128102-01
Lente de zoom corto	: 103-125109-01
Lente fija corta	: 103-124108-01
Opción de red	: 103-115108-02

Lente de recambio

La lente del proyector se puede sustituir por otra lente opcional. Esta característica le permite utilizar el proyector en una amplia variedad de usos.

Para obtener información sobre la instalación y sustitución de la lente, póngase siempre en contacto con el distribuidor. La lente del proyector debe instalarse o sustituirse por técnicos de ventas o de servicio bien formados. No intente instalar ni sustituir la lente usted mismo, ya que esto podría causar lesiones.



No sujete la lente al transportar o al levantar el proyector. Esto podría causar daños graves al proyector.

A los técnicos de ventas y de servicio:

Para realizar la sustitución y la instalación de la lente, consulte el manual de instalación de la lente opcional. Antes de sustituir e instalar la lente, asegúrese de que está utilizando la lente con la referencia correcta.

Configuración de los terminales

ANALOG/ ANALOG OUT (Mini D-sub 15 pin)

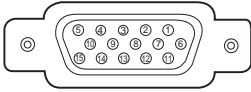

Entrada

1	Entrada roja	9	+5V Tensión
2	Entrada verde	10	Tierra (Sincronización vertical)
3	Entrada azul	11	Tierra
4	Sin conexión	12	Datos DDC
5	Tierra (Sincronización horizontal)	13	Entrada sincr. horiz. (Sincr. H/V compuesto)
6	Tierra (Rojo)	14	Entrada sincr. vert.
7	Tierra (Verde)	15	Reloj DDC
8	Tierra (Azul)		

Salida

1	Salida roja	9	Sin conexión
2	Salida verde	10	Tierra (Sincronización vertical)
3	Salida azul	11	Sin conexión
4	Sin conexión	12	Sin conexión
5	Tierra (Sincronización horizontal)	13	Salida sincr. horiz
6	Tierra (Rojo)	14	Salida sincr. vert.
7	Tierra (Verde)	15	Sin conexión
8	Tierra (Azul)		

DIGITAL DVI-D (DVI 24 pines)

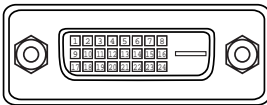

1	T.M.D.S. Datos2-	9	T.M.D.S. Datos1-	17	T.M.D.S. Datos0-
2	T.M.D.S. Datos2+	10	T.M.D.S. Datos2+	18	T.M.D.S. Datos0+
3	Apant. T.M.D.S. Datos2	11	Apant. T.M.D.S. Datos1	19	Apant. T.M.D.S. Datos0
4	Sin conexión	12	Sin conexión	20	Sin conexión
5	Sin conexión	13	Sin conexión	21	Sin conexión
6	Reloj DDC	14	Alimentación +5 V	22	Apant. Reloj T.M.D.S.
7	Datos DDC	15	Tierra (para +5V)	23	T.M.D.S. Reloj+
8	Sin conexión	16	Detección de conexión en caliente	24	T.M.D.S. Reloj-

HDMI (19 pines tipo A)

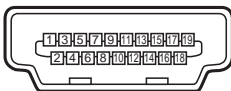

1	Entrada Datos TMDS 2+	11	Ground (TMDS Clock)
2	Tierra (Datos TMDS 2)	12	TMDS Clock- Input
3	EnTMDS Data 2- Input	13	-----
4	TMDS Data 1+ Input	14	-----
5	Tierra (Datos TMDS 1)	15	SCL
6	TMDS Data 1- Input	16	SDA
7	TMDS Data 0+ Input	17	Ground (DDC/CEC)
8	Ground (TMDS Data 0)	18	+5V Power
9	TMDS Data 0- Input	19	Plug insert detection
10	TMDS Clock+ Input		

CONECTOR USB (Serie B)

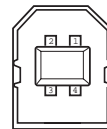

1	Vcc
2	- Datos
3	+ Datos
4	Tierra

CONECTOR DEL PUERTO DE CONTROL (D-sub de 9 pines)

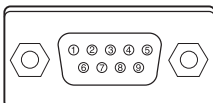

Serie	
1	----
2	R X D
3	T X D
4	----
5	SG
6	----
7	----
8	----
9	----

TERMINAL LAN

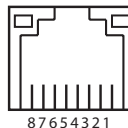

1	TX +	5	----
2	TX -	6	RX -
3	RX +	7	----
4	----	8	----

8 7 6 5 4 3 2 1

Memo de número de código PIN

Anote el número de código PIN en la columna siguiente y guárdelo con este manual en un lugar seguro. Si olvida o pierde el número y no puede usar el proyector, póngase en contacto con un centro de servicio técnico.

N° de Bloqueo de código PIN	<table border="1"> <tr> <td style="width: 30px; height: 30px;"></td> <td style="width: 30px; height: 30px;"></td> <td style="width: 30px; height: 30px;"></td> <td style="width: 30px; height: 30px;"></td> </tr> </table>				
N° de Bloqueo de código PIN logo	<table border="1"> <tr> <td style="width: 30px; height: 30px;"></td> <td style="width: 30px; height: 30px;"></td> <td style="width: 30px; height: 30px;"></td> <td style="width: 30px; height: 30px;"></td> </tr> </table>				

N° de ajuste predeterminado de fábrica: 1 2 3 4*

N° de ajuste predeterminado de fábrica: 4 3 2 1*

*Si se cambia el número de cuatro dígitos, el número ajustado de fábrica se invalidará.

Mientras el proyector está bloqueado con el código PIN...

Ponga la etiqueta siguiente (suministrada) en un lugar visible del cuerpo del proyector mientras esté bloqueado con un código PIN.

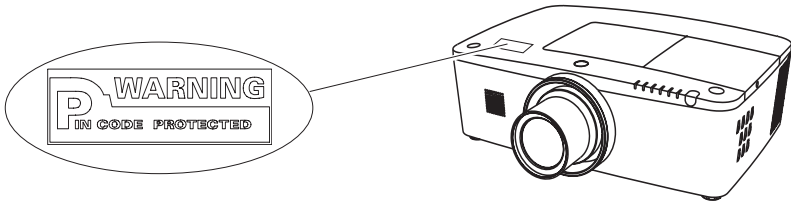

Dimensiones

Unidad: mm

- ↘ Agujeros para los tornillos para montaje en techo
- Tornillo: M6
- Profundidad: 10,0

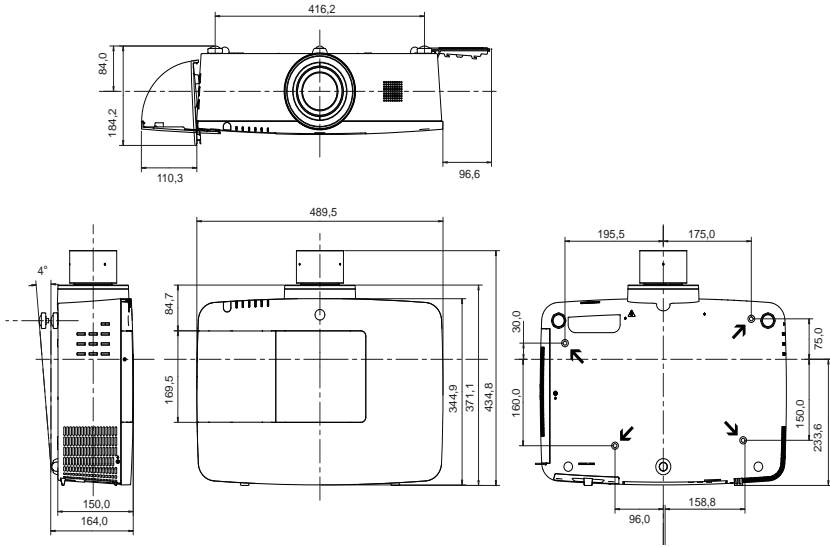

Lista de Picture in Picture

Ventana principal	Subventana	Entrada 1				Entrada 2			Entrada 3		
		PC	SCART	DVI	HDMI	PC	YCbCr	VIDEO	YCbCr	VIDEO	S-VIDEO
Entrada 1	PC	x	x	o	o	o	o	o	o	o	o
	SCART	x	x	o	o	o	o	x	o	x	x
	DVI	o	o	x	x	o	o	o	o	o	o
	HDMI	o	o	x	x	o	o	o	o	o	o
Entrada 2	PC	o	o	o	o	x	x	x	o	o	o
	YCbCr	o	o	o	o	x	x	x	o	o	o
	VIDEO	o	x	o	o	x	x	x	x	x	x
	YCbCr	o	o	o	o	o	o	x	x	x	o
Entrada 3	VIDEO	o	x	o	o	o	o	x	x	x	x
	S-VIDEO	o	x	o	o	o	o	x	o	x	x

o : La combinación Picture in Picture está activa.
 x : La combinación Picture in Picture está desactivada..

✓ **Nota:**

- Cuando las señales de entrada son incompatibles, se mostrará una marca **X** en la imagen principal/subimagen correspondiente.
- Según la frecuencia o el tipo de señal de entrada de PC/AV, la resolución de la pantalla se puede ver reducida o puede ser que las imágenes no aparezcan en la zona de imagen principal/subimagen.
 <La resolución de visualización se reduce cuando:>
 - Se introducen señales de PC analógicas entre 100 y 160 MHz
 <Las imágenes no aparecen y aparece una X cuando:>
 - Se introducen señales de PC analógicas de más de 160 MHz
 - Se introducen señales de PC digitales de más de 100 MHz
 - Se introducen señales digitales de AV: 1080p
 <La función Picture in Picture está desactivada cuando:>
 - Se introducen señales con los formatos: WUXGA 1, WUXGA+2, UXGA 1, UXGA 2, UXGA 3, UXGA4, D-1080p

Interfaz de control serie

El proyector proporciona una función para controlar y monitorizar el funcionamiento del proyector utilizando el puerto serie RS-232C.

Funcionamiento

- 1 Conecte el cable cruzado serie RS-232C a CONTROL PORT en el proyector y en el puerto serie del PC. (Consulte la pág. 19)
- 2 Inicie un software de comunicación proporcionado con el PC y configure las condiciones de comunicación de la forma siguiente:

Velocidad en baudios	: 9600 / 19200 bps
Comprobación de paridad	: ninguna
Bit de parada	: 1
Control de flujo	: ninguno
Bit de datos	: 8

- 3 Introduzca el comando para controlar el proyector y, a continuación, pulse la tecla "Entrar".

Ejemplo

Cuando desee cambiar la entrada a ENTRADA 2, teclee 'C' '0' '6' 'Entrar'.

✓ **Nota:**

*La velocidad en baudios predeterminada está ajustada a **19200 bps**. Si se produce un error en la comunicación, cambie el puerto serie y la velocidad de comunicación (velocidad en baudios).*

✓ **Nota:**

Introduzca caracteres ASCII de 64 bytes y caracteres de un byte.

Comando de ejecución funcional

Formato

El comando se envía desde el PC al proyector con el formato siguiente:

'C' [Comando] 'CR'

Comando: dos caracteres (consulte la tabla de comandos siguiente).

-El proyector descodifica el comando y devuelve el 'ACK' con el formato siguiente:

'ACK' 'CR'

-Cuando el proyector no pueda descodificar el comando,

lo devuelve con el formato siguiente.

'?' 'CR'

Comando	Función
C00	ENCIENDE el proyector
C01	APAGA el proyector (inmediatamente OFF)
C02	APAGA el proyector
C05	Selecciona Entrada 1
C06	Selecciona Entrada 2
C07	Selecciona Entrada 3
C08	Selecciona red
C09	Volumen +
C0A	Volumen -
C0B	Silenciar sonido ON
C0C	Silenciar sonido OFF
C0D	Apagar vídeo ON
C0E	Apagar vídeo OFF
C0F	pantalla de tamaño normal
C10	pantalla de tamaño completo
C1C	Menú ON
C1D	Menú OFF
C20	Brillo ARRIBA
C21	Brillo ABAJO
C23	Seleccionar Entrada 2 Video
C24	Seleccionar Entrada 2 Y, Pb/Cb,Pr/Cr
C25	Select Input 2 RGB
C28	Seleccionar Entrada 2 RGB
C29	Conexión directa OFF
C33	Seleccionar Entrada 3 Video
C34	Seleccionar Entrada 3 S-video
C35	Seleccionar Entrada 3 Y, Pb/Cb,Pr/Cr

Comando	Función
C3A	Puntero DERECHA
C3B	Puntero IZQUIERDA
C3C	Puntero ARRIBA
C3D	Puntero ABAJO
C3F	Introducir
C46	Zoom ABAJO
C47	Zoom ARRIBA
C4A	Enfoque ABAJO
C4B	Enfoque ARRIBA
C4F	Seleccionar Entrada 1 HDMI
C50	Seleccionar Entrada 1 Analog RGB
C51	Seleccionar Entrada 1 SCART
C52	Seleccionar Entrada 1 DVI (PC Digital)
C53	Seleccionar Entrada 1 DVI (AV HDCP)
C5D	Desplazamiento de lente ARRIBA
C5E	Desplazamiento de lente ABAJO
C5F	Desplazamiento de lente IZQUIERDA
C60	Desplazamiento de lente DERECHA
C89	Ajuste automático de PC
C8E	Keystone ARRIBA
C8F	Keystone ABAJO
C90	Keystone DERECHA
C91	Keystone IZQUIERDA

Comando de lectura de estado

Formato

El comando se envía desde el PC al proyector con el formato siguiente:

'CR' [Comando] 'CR'

Comando: un carácter (consulte la tabla de comandos siguiente).

El proyector descodifica el comando y devuelve la 'Cadena de caracteres' con el formato siguiente;

Comando	Función	Respuesta del proyector	Estado del proyector
CR0	Lectura de estado	00	Encendido
		80	Modo en espera
		40	Cuenta atrás
		20	Enfriamiento
		10	Mal funcionamiento de la alimentación
		28	Enfriamiento por anomalía en la temperatura
		24	Enfriamiento a Modo bajo consumo
		04	Modo bajo consumo después del enfriamiento
		21	Enfriamiento después de que se apague el proyector cuando las lámparas se desconectan.
		81	Modo en espera después de enfriamiento cuando las lámparas se desconectan.
		88	Modo en espera después de enfriamiento por anomalía en la temperatura.
CR6	Lectura de temperatura	%1 %2 %3	%1 = Temperatura en el Sensor 1 (°C) %2 = Temperatura en el Sensor 2 (°C) %3 = Temperatura en el Sensor 3 (°C) (ej.) %1 = 12,3°C, %2 = 23,4°C, %3 = 34,5°C --> El proyector muestra "12,3 23,4 34,5" (Para cada sensor, se muestran dos dígitos y un decimal, dejando un espacio entre cada temperatura.)
		?	Fallo de comunicación

Las tablas de la página 90 y 91 muestran las listas de comandos típicos para controlar el proyector. Consulte a su distribuidor local para obtener más información de otros comandos.

CHRISTIE®

Americas

USA

Christie Digital Systems USA, Inc.
10550 Camden Drive
Cypress CA 90630
PH: 714-236-8610
FX: 714-503-3375
Customer Service: 1-866-880-4462
sales-us@christiedigital.com

Canada

Christie Digital Systems Canada, Inc.
809 Wellington St. N.
Kitchener, Ontario N2G 4Y7
PH: 519-744-8005
FX: 519-749-3321
Customer Service: 1-800-265-2171
sales-canada@christiedigital.com

Chile

**Representative Office
Christie Digital Systems USA, Inc.**
Av. Pedro Fontova 7619 of 60
Santiago
PH: 56-2-721 11 75
Mobile: 5699 436 6555

Europe, Middle East & Africa

United Kingdom

**Branch Office
Christie Digital Systems Canada, Inc.**
ViewPoint
200 Ashville Way
Wokingham
Berkshire, U.K.
RG41 2PL
PH: +44 (0) 118 977 8000
FX: +44 (0) 118 977 8100
sales-europe@christiedigital.com

France

**Representative Office
Christie Digital Systems Canada, Inc.**
Blätmont D-Hall 4
Parc Louis Roche
96/114 Avenue Louis Roche
F-92230 Gennevilliers
France
PH: +33 (0)1 41 21 44 04
FX: +33 (0)1 41 21 00 36
sales-france@christiedigital.com

Germany

**Representative Office
Christie Digital Systems Canada, Inc.**
Wüllicher Damm 129
D-41066
Mönchengladbach
PH: +49 2161 664540
FX: +49 2161 664546
sales-germany@christiedigital.com

Eastern Europe

**Representative Office
Christie Digital Systems Canada, Inc.**
Regus Bank Centre
Szabadsag ter 7.
H-1054 Budapest
Hungary
PH: +36 (0)1 47 48 100
FX: +36 (0)1 47 48 452
sales-europe@christiedigital.com

Middle East

**Representative Office
Christie Digital Systems Canada, Inc.**
C/O Emirates Group Security
Building
C Block, Room 207, 208, 209
Airport Free Zone
PO Box 293762
Dubai, UAE
PH: +971 (0) 4 299 7575
FX: +971 (0) 4 299 8077

Spain

Christie Authorized Reseller
Antonio Abad
Polígono Industrial Ventorro Del
Cano
Esquina C/ Aldea del Fresno, 3
3ª Puerta. Izqda
28925 Alcorcón, Madrid
PH: + 34 91 633 9990
FX: + 34 91 633 9991

Italy

Christie Authorized Reseller
Angelo Tacca
Via Garibaldi, 88
20024 Garbagnate Milanese (MI)
PH: +39 02 9902 1161
FX: +39 02 9902 2641

Africa

**Representative Office
Christie Digital Systems Canada, Inc.**
4 Patricia Road
Gillitts
KwaZulu Natal
3610
Republic of South Africa
PH: +27 (0) 317 671 347
FX: +27 (0) 317 671 347
MB: +27 (0) 823 045 442

Asia Pacific

Singapore

**Branch Office
Christie Digital Systems USA, Inc.**
627A Aljunied Road
05-02 Biz Tech Centre
Singapore, 389842
PH: +65 6877-8737
FX: +65 6877-8747
sales-singapore@christiedigital.com

China - Beijing

**Representative Office
Christie Digital Systems USA, Inc.**
7B15, Hanwei Plaza
Guanghua Road
Chaoyang District,
Beijing, 100004
PH: +86 10 6561 0240
FX: +86 10 6561 0546
sales-china@christiedigital.com

China - Shanghai

**Representative Office
Christie Digital Systems USA, Inc.**
Room 1109-1116 Shartex Plaza
No. 88 Zun Yi South Road
Shanghai 200336
PH: +86 21 6278 7708
FX: +86 21 6278 5816
sales-china@christiedigital.com

Japan

**Representative Office
Christie Digital Systems USA, Inc.**
A-bldg., 2nd Floor
Ariake Frontier Building
3-1-25, Ariake, Koto-ku
Tokyo, 135-0063
PH: 81-3-3599-7481
FX: 81-3-3599-7492
sales-japan@christiedigital.com

South Korea

**Representative Office
Christie Digital Systems USA, Inc.**
6F, ILSIN Building, 15-15
Yeouido-dong,
Yeongdeungpo-gu, Seoul,
150-872 South Korea
PH: +82 2 702 1601
FX: +82 2 702 1602

India

**Representative Office
Christie Digital Systems USA, Inc.**
Unit No. 03, Navigator Building
International Technology Park
Whitefield Road
Bangalore 560 066
India
PH: (080) 41468941 – 48
FX: (080) 41468949

www.christiedigital.com

CHRISTIE®

LWU505

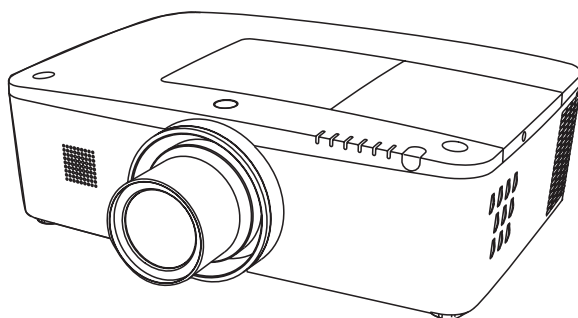

Manuale dell'Utente

Funzione di rete supportata

Per maggiori informazioni sulla funzione di rete, consultare il Manuale dell'Utente.

- Configurazione e funzionamento della rete
- PJ Network Manager

Questo proiettore multimediale si avvale delle più avanzate tecnologie che lo rendono portatile, durevole e di facile utilizzo. Il proiettore è dotato di funzioni multimediali incorporate, di una tavolozza di 1,07 miliardi di colori e di un display a cristalli liquidi a matrice attiva (LCD).

Questo proiettore utilizza pannelli LCD WUXGA con 1.920x1.200 pixel, che gli consente di proiettare segnali ad alta risoluzione alla loro risoluzione originale.

◆ Ricco di funzionalità

Questo proiettore è dotato di molte funzioni utili come l'ottica basculante, la proiezione a soffitto e posteriore, la proiezione omnidirezionale perpendicolare, una varietà di opzioni di obiettivi e altro ancora.

◆ Telecomando multiuso

Il telecomando si può usare con e senza fili o come mouse wireless per PC. Sono inoltre disponibili otto codici del telecomando e forme del puntatore selezionabili.

◆ Impostazione rapida sistema computer

Il proiettore è dotato di un sistema Multi-scan in grado di adattare in modo rapido l'apparecchio a quasi tutti i segnali trasmessi da computer (pag. 36). Risoluzione supportata fino a WUXGA.

◆ Funzione Spegnimento immediato

Con la funzione Spegnimento immediato, è possibile scollegare il cavo di alimentazione dalla presa a muro o spegnere l'interruttore anche durante la proiezione (pag. 24).

◆ Funzione di sicurezza

La Funzione di Sicurezza aiuta a garantire la sicurezza del proiettore. Con la funzione Blocco Comandi è possibile bloccare il funzionamento sul controllo laterale o sul telecomando (pag. 61). La funzione Blocca codice PIN previene un utilizzo non autorizzato del proiettore (pagg. 61-62).

◆ Risparmio energetico

La funzione Risparmio energetico riduce il consumo elettrico e preserva la vita operativa della lampada (pag. 59).

◆ Funzione sostituzione filtro automatica

Il proiettore monitora lo stato del filtro e sostituisce automaticamente un filtro quando ne rileva l'intasamento.

◆ Funzione PiP

Questo proiettore è in grado di proiettare due immagini contemporaneamente usando la modalità integrata PiP o PbP (pagg. 55-56).

✓ Nota:

- I menu su schermo e le figure incluse nel presente manuale potrebbero risultare lievemente differenti dal prodotto.
- Il contenuto di questo manuale è soggetto a modifiche senza preavviso.

◆ Display menu multilingue

Il Menu di funzionamento è disponibile in 12 lingue: inglese, tedesco, francese, italiano, spagnolo, portoghese, olandese, svedese, russo, cinese, coreano e giapponese (pag. 51).

◆ Ottica basculante motorizzata

L'obiettivo può essere spostato verso l'alto, il basso, a destra e a sinistra con la funzione di ottica basculante motorizzata. Questa funzione facilita la proiezione dell'immagine dove si desidera. Con un funzionamento motorizzato, è inoltre possibile regolare lo zoom e il fuoco (pag. 17).

◆ Terminali di interfaccia multipli

Il proiettore ha molti terminali di interfaccia in grado di supportare vari tipi di apparecchiature e segnali (pag. 11).

◆ Funzione Otturatore

Il proiettore è dotato dell'otturatore che fornisce l'annerimento completo quando non occorre l'immagine proiettata con il proiettore acceso. La funzione di gestione dell'otturatore consente di impostare il timer. Essa impedisce di tenere il proiettore acceso quando l'otturatore è chiuso per molto tempo (pag. 63).

◆ Correzione angolo

Con la "funzione di correzione della distorsione trapezoidale orizzontale e verticale" e la "funzione correzione della distorsione trapezoidale" di questo proiettore, è possibile correggere la distorsione trapezoidale anche quando si proietta dalla diagonale sullo schermo (pagg. 31, 44, 50).

◆ Collegabile alla rete

- Attraverso un'unità di rete opzionale, è possibile proiettare un'immagine su un computer come anche far funzionare e gestire il proiettore tramite la rete.
- Questo proiettore dispone della funzione di rete LAN cablata. È possibile far funzionare e gestire il proiettore tramite la rete. Per maggiori dettagli si prega di consultare il Manuale dell'Utente, alla sezione "Configurazione e funzionamento della rete".

Funzionalità e design	2	Selezione dell'ingresso	33
Indice	3	Funzionamento diretto	33
All'utente	4	Selezione della sorgente di ingresso del computer	34
Istruzioni di sicurezza	5	Selezione della sorgente di ingresso video	35
Circolazione dell'aria	6	Ingresso computer	36
Installazione del proiettore nelle direzioni corrette	7	Selezione del sistema del computer	36
Spostamento del proiettore	8	Autoregolazione PC	37
Precauzioni da adottare quando si maneggia il proiettore	8	Regolazione manuale del PC	38
Conformità	9	Selezione del livello dell'immagine	40
Funzioni e nomi dei componenti	10	Funzionamento diretto	40
Anteriore	10	Regolazione del livello dell'immagine	41
Vista posteriore	10	Regolazione delle dimensioni dello schermo	42
Vista inferiore	10	Ingresso video	45
Terminale posteriore	11	Selezione del sistema video	45
Controllo laterale e spie	12	Selezione del livello dell'immagine	46
Telecomando	13	Funzionamento diretto	46
Installazione della batteria del telecomando	15	Regolazione del livello dell'immagine	47
Ricevitori e distanza operativa del telecomando	15	Regolazione delle dimensioni dello schermo	49
Trasmettitore del telecomando cablato	15	Impostazione	51
Codice del telecomando	16	Impostazione	51
Piedini regolabili	16	Manutenzione e cura	66
Installazione	17	Istruzioni per il filtro	66
Posizionamento del proiettore	17	Sostituzione della cartuccia del filtro	67
Regolazione dell'ottica basculante	17	Azzerare il Timer filtro	68
Installazione dell'obiettivo	18	Azzerare il Contatore sostituzioni	68
Connessione a un computer (RGB digitale e analogico)	19	Sostituzione della lampada	69
Connessione a un'apparecchiatura video (Video, S-video, HDMI)	20	Pulizia dell'obiettivo di proiezione	71
Connessione per il segnale audio	21	Pulizia dell'obiettivo di proiezione	71
Collegamento del cavo di alimentazione CA	22	Spie di avvertimento	72
Funzionamento di base	23	Appendice	73
Accensione del proiettore	23	Risoluzione dei problemi	73
Spegnimento del proiettore	24	Albero del menu	76
Come utilizzare il menu su schermo	25	Spie e condizione del proiettore	79
Menu principale	26	Caratteristiche dei computer compatibili	82
Funzionamento con il controllo del proiettore	27	Specifiche tecniche	84
Regolazione dell'audio	28	Componenti opzionali	85
Funzionamento con il telecomando	29	Sostituzione dell'obiettivo	85
Correzione della distorsione trapezoidale	31	Configurazione dei terminali	86
Funzione Puntatore	32	Memo codice PIN	87
Funzionamento del mouse wireless	32	Dimensioni	88
		Lista di PiP	89
		Interfaccia di controllo seriale	89

Marchi

I nomi di società o prodotti presenti in questo manuale sono marchi commerciali o marchi registrati dei rispettivi proprietari.

Prima di usare questo proiettore, leggere il presente manuale nella sua interezza.

Questo proiettore è dotato di molte caratteristiche e funzioni utili. L'uso del proiettore consente di sfruttare queste funzioni e di mantenerlo in condizioni ottimali a lungo.

Un uso improprio può provocare non solo una diminuzione della durata del prodotto, ma anche malfunzionamenti, pericolo di incendi o altri incidenti. Nel caso che il proiettore non funzioni correttamente, rileggere questo manuale, verificare le operazioni e le connessioni tramite cavo e ricercare le soluzioni nell'ultima sezione relativa a "Risoluzione dei problemi" nel retro di questo manuale. Se il problema persiste, contattare il rivenditore presso cui è stato acquistato questo proiettore o il centro di assistenza.

	ATTENZIONE RISCHIO DI SCOSCA ELETTRICA NON APRIRE	
ATTENZIONE: PER ELIMINARE IL RISCHIO DI SCOSSE ELETTRICHE, NON RIMUOVERE IL COPERCHIO (O LA PARTE POSTERIORE). IL DISPOSITIVO NON CONTIENE PARTI CHE NECESSITANO MANUTENZIONE DA PARTE DELL'UTENTE, ECETTO LA SOSTITUZIONE DELLA LAMPADA. AFFIDARE LA MANUTENZIONE A PERSONALE DI ASSISTENZA QUALIFICATO.		
	QUESTO SIMBOLO INDICA CHE ALL'INTERNO DELL'UNITÀ È PRESENTE UNA TENSIONE PERICOLOSA, FONTE DI RISCHI DI SCOSSE ELETTRICHE.	
	QUESTO SIMBOLO INDICA CHE NEL MANUALE UTENTE ALLEGATO ALL'UNITÀ SONO CONTENUTE ISTRUZIONI IMPORTANTI PER L'USO E PER LA MANUTENZIONE DELL'APPARECCHIO.	

PER GLI UTENTI DELL'UNIONE EUROPEA
 Il simbolo e i sistemi di riciclaggio descritti di seguito si applicano esclusivamente ai Paesi dell'UE.

Questo prodotto è stato progettato e realizzato con materiali e componenti di elevata qualità che possono essere riciclati e/o riutilizzati.

Il simbolo di riciclaggio mostrato di seguito indica che i dispositivi elettrici ed elettronici, le batterie e gli accumulatori, una volta esauriti, devono essere smaltiti separatamente rispetto ai rifiuti domestici.

Nota:
 Se sotto il simbolo di riciclaggio appare un simbolo chimico, esso sta a indicare che la batteria o l'accumulatore contengono metalli pesanti a determinate concentrazioni. Questo viene specificato come segue: Hg: mercurio, Cd: cadmio, Pb: piombo

Nell'Unione Europea esistono diversi sistemi per la raccolta dei rifiuti speciali quali i dispositivi elettrici ed elettronici, le batterie e gli accumulatori.

Si raccomanda di provvedere allo smaltimento di tali rifiuti secondo quanto previsto dalle normative vigenti in materia.

Aiutaci a conservare l'ambiente!

Precauzioni di sicurezza

AVVERTENZA: • **QUESTO APPARECCHIO DEVE ESSERE DOTATO DI MESSA A TERRA.**

• **PER RIDURRE IL RISCHIO D'INCENDIO O DI SCOSSE ELETTRICHE, NON ESPORRE IL DISPOSITIVO A PIOGGIA O UMIDITÀ.**

- Dalla lente di proiezione, il dispositivo emette una luce intensa. Non fissare direttamente l'obiettivo per evitare gravi danni alla vista. Prestare particolare attenzione ai bambini per evitare che fissino direttamente il raggio luminoso.
- Installare il proiettore in una posizione corretta. In caso contrario, potrebbero derivarne possibili incendi.
- Fare in modo che sopra, sotto e ai lati del proiettore vi sia uno spazio sufficiente a garantire la circolazione dell'aria e il raffreddamento dell'unità. Gli schemi qui illustrati indicano lo spazio minimo richiesto. Se il proiettore è destinato a essere contenuto in un vano o in qualcosa di simile chiuso, è necessario attenersi rigorosamente a queste distanze minime.

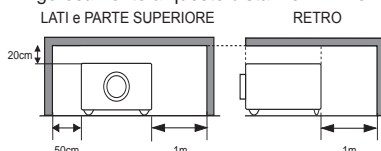

- Non coprire le fessure di ventilazione presenti sul proiettore. La formazione di calore può ridurre la durata del proiettore, oltre che essere pericolosa.
- Se si prevede di non utilizzare il proiettore per un periodo di tempo piuttosto prolungato, scollegarlo dalla presa di corrente.
- Non proiettare la stessa immagine a lungo. L'immagine residua può rimanere impressa sui pannelli LCD a causa delle loro caratteristiche.

PRESTARE ATTENZIONE QUANDO SI INSTALLA A SOFFITTO

PER EVITARE RISCHI DI GUASTI O INCIDENTI GRAVI, NON INSTALLARE IL PROIETTORE IN AMBIENTI UMIDI O SATURI DI GRASSI O FUMI, COME IN UNA CUCINA. SE IL PROIETTORE ENTRA A CONTATTO CON OLIO O SOSTANZE CHIMICHE, POTREBBE DETERIORARSI.

LEGGERE E CONSERVARE QUESTO MANUALE DELL'UTENTE PER POTERLO CONSULTARE IN FUTURO.

Prima di mettere in funzione il prodotto, è necessario leggere tutte le istruzioni di funzionamento e sicurezza.

Leggere attentamente tutte le istruzioni riportate di seguito e conservarle per usarle in seguito. Prima di pulire il proiettore, disinserire la spina dalla presa della rete CA. Non usare detergenti liquidi o spray. Per la pulizia, utilizzare un panno umido.

Seguire tutte le avvertenze e le istruzioni indicate sul proiettore.

Per una maggiore protezione del proiettore in caso di temporale o di mancato utilizzo per un lungo periodo di tempo, disinserire la spina dalla presa a muro. Questo evita possibili danni derivanti da fulmini o sovracorrenti momentanee.

Non esporre questa unità alla pioggia né utilizzarla vicino alla acqua... per esempio, in un piano interrato umido, vicino a una piscina, ecc...

Per non causare danni all'apparecchio, non utilizzare accessori che non siano quelli raccomandati dal fabbricante.

Non posizionare il proiettore su carrelli, cavalletti o piani non stabili. Il proiettore potrebbe cadere, causando gravi lesioni a bambini o adulti e danneggiarsi seriamente. Utilizzare solo carrelli o cavalletti raccomandati dal fabbricante o venduti con il proiettore stesso. I montaggi a parete o su scaffali devono essere eseguiti attenendosi alle istruzioni del fabbricante e utilizzando un kit di montaggio approvato dal fabbricante.

Qualsiasi spostamento dell'apparecchio su un carrello deve essere effettuato prestando la massima attenzione. Arresti repentini, spinte eccessive e superfici irregolari potrebbero far ribaltare il proiettore e il carrello.



Le fessure e le aperture poste sul retro e sul lato dello apparecchio servono per la ventilazione, necessaria per il buon funzionamento del proiettore e per proteggerlo dai rischi derivanti dal surriscaldamento.

Le aperture non devono mai essere coperte con panni o altro e per non ostruire l'apertura del fondo, evitare di porre il proiettore su letti, divani, tappeti o altre superfici simili. Non posizionare il proiettore accanto a caloriferi o altre fonti di calore.

Questo proiettore non deve essere installato in un posto incassato quale un mobile libreria, a meno che ci siano delle appropriate aperture di ventilazione.

Non introdurre oggetti di alcun tipo nelle fessure del proiettore, perché potrebbero venire a contatto con parti sotto tensione pericolose o provocare cortocircuiti con il rischio di incendi o scosse elettriche. Non versare liquidi di alcun tipo sul proiettore.

Non installare il proiettore in prossimità dei condotti di ventilazione di un impianto di climatizzazione.

Il proiettore deve essere alimentato esclusivamente con corrente alla tensione indicata sull'apposita targhetta. In caso di dubbi sul tipo di alimentazione, consultare il rivenditore autorizzato o la società elettrica locale.

Per evitare il rischio di incendi o scosse elettriche, non sovraccaricare le prese a muro o i cavi di prolunga. Non appoggiare oggetti sul cavo di alimentazione. Non posizionare il proiettore in modo che il cavo possa essere calpestato dalle persone presenti.

Non tentare di riparare il proiettore da soli, perché aprendo o rimuovendo le coperture ci si espone a tensioni pericolose o ad altri rischi. Per tutti gli interventi, contattare personale della assistenza qualificato.

Scollare il cavo di alimentazione del proiettore dalla presa a muro e contattare personale dell'assistenza qualificato qualora si verificano le seguenti condizioni:

- a. Quando il cavo di alimentazione o la spina sono danneggiati o usurati.
- b. Quando acqua o altri liquidi sono penetrati nel proiettore.
- c. Quando il proiettore è stato esposto a pioggia o acqua.
- d. Quando il proiettore non funziona normalmente pur attenendosi alle istruzioni di funzionamento. Regolare solo i comandi descritti nelle istruzioni di funzionamento, poiché la regolazione impropria di altri comandi potrebbe causare danni e spesso rendere più laboriosi gli interventi dei tecnici qualificati per il ripristino del funzionamento regolare del proiettore.
- e. Quando il proiettore è caduto e l'involucro esterno è danneggiato.
- f. Quando il proiettore mostra prestazioni palesemente diverse: ciò indica la necessità di un intervento di riparazione.

Nel caso in cui si rendano necessarie delle sostituzioni, assicurarsi che i tecnici di assistenza utilizzino le parti di ricambio specificate dal fabbricante, dotate delle stesse caratteristiche di quelle originali. Sostituzioni non autorizzate potrebbero causare incendi, scosse elettriche o lesioni alle persone.

Dopo ogni riparazione o manutenzione del proiettore, chiedere ai tecnici dell'assistenza di eseguire delle prove di controllo per accertarsi che il proiettore funzioni in modo sicuro.

Circolazione dell'aria

Le aperture sull'apparecchio sono necessarie per la ventilazione. Per assicurare un buon funzionamento del proiettore e proteggerlo dai rischi derivanti dal surriscaldamento, queste fessure e aperture non devono essere bloccate o coperte.

ATTENZIONE

Dalle prese di ventilazione fuoriesce aria calda. Quando si utilizza o si installa il proiettore, è necessario osservare le seguenti precauzioni.

- Non appoggiare alcun oggetto infiammabile o bomboletta spray accanto al proiettore, perché dai fori di ventilazione fuoriesce aria calda.
- Mantenere lo sfiato di scarico a una distanza di almeno 1 m da qualsiasi oggetto.
- Non toccare i componenti periferici della presa di ventilazione, specialmente le viti e le parti metalliche. Queste aree si riscaldano durante l'uso del proiettore.
- Non collocare alcun oggetto sull'involucro. Eventuali oggetti collocati sul proiettore possono subire danni e provocare pericoli di incendi per surriscaldamento.

Le ventole di raffreddamento svolgono la funzione di raffreddamento del proiettore. La velocità di funzionamento delle ventole varia in base alla temperatura all'interno del proiettore.



IMPORTANTE! **Manutenzione del filtro!!**

Il proiettore usa una lampada che produce un notevole calore. Le ventole di raffreddamento e gli sfiati dell'aria sono forniti allo scopo di dissipare il calore prelevando aria nell'alloggiamento e il filtro si trova negli sfiati di immissione per impedire alla polvere di penetrare all'interno del proiettore.

Per una corretta cura del proiettore, occorre pulirlo con regolarità. Eliminare lo sporco o la polvere accumulati sul proiettore.

Se il proiettore raggiunge un'ora impostata nell'impostazione del timer, un'icona Cambia filtro (Fig. 1) compare sullo schermo e si accende la spia WARNING FILTER sul pannello superiore (vedere di seguito), per segnalare che occorre sostituire il filtro.

Se il proiettore rileva che il filtro è intasato e non restano sostituzioni nella cartuccia del filtro, compare l'icona Cambia cartuccia del filtro (Fig. 2) sullo schermo e si accende la spia WARNING FILTER sul pannello superiore (vedere di seguito). Arrestare immediatamente l'uso del proiettore e sostituire la cartuccia del filtro.

Se si bloccano gli sfiati dell'aria e non si pulisce il proiettore per molto tempo, non solo si potrebbe danneggiare l'apparecchio, con conseguenti costose riparazioni, ma si potrebbero anche provocare incidenti o incendi.

Per la manutenzione del filtro, consultare "Timer filtro" a pag. 65 e "Manutenzione e cura" alle pagg. 66-68.

Eventuali danni al proiettore causati dall'uso di un filtro sporco o da una manutenzione non corretta annullano la garanzia sul proiettore.

Pannello superiore

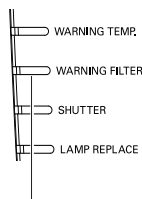

spia
WARNING FILTER



Fig. 1 Icona Cambia filtro



Fig. 2 Icona di Cambia cartuccia del filtro

Installazione del proiettore nelle direzioni corrette

Usare il proiettore correttamente nelle posizioni specificate. Un posizionamento improprio potrebbe ridurre la durata della lampada e provocare gravi incidenti o rischi di incendio.

Questo proiettore può proiettare l'immagine verso l'alto, il basso o in posizione inclinata in direzione perpendicolare al piano orizzontale. Quando si installa il proiettore in posizione inclinata verso il basso, installare il lato inferiore dell'apparecchio rivolto verso l'alto.

✓ **Nota:**

*Per invertire o capovolgere l'immagine, impostare la funzione soffitto su **On** (pagg. 44, 50)*

Precauzioni di posizionamento

Quando si installa l'apparecchio, evitare di posizionare il proiettore come descritto di seguito.

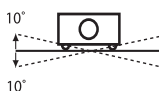

Non inclinare lateralmente il proiettore oltre i 10 gradi.



Non rivolgere il proiettore verso uno dei due lati per proiettare un'immagine.

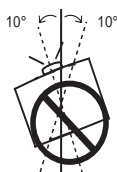

Nella proiezione verso l'alto, non inclinare il proiettore oltre 10 gradi a destra e sinistra.



Nella proiezione verso il basso, non inclinare il proiettore oltre 10 gradi a destra e sinistra.



ATTENZIONE AL MONTAGGIO A SOFFITTO

Per il montaggio a soffitto, occorre disporre del kit di montaggio a soffitto progettato per questo proiettore. Se non è montato correttamente, il proiettore potrebbe cadere, provocando lesioni o danni. Per i dettagli, consultare il proprio rivenditore. La garanzia su questo proiettore non copre alcun danno provocato dall'uso di eventuali kit di montaggio a soffitto non raccomandati o dall'installazione del kit di montaggio a soffitto in una posizione impropria.



Uso accorto delle apparecchiature con tecnologia laser

Non irradiare luce forte come la luce laser direttamente sull'obiettivo di proiezione, poiché ciò potrebbe degradare la funzionalità del proiettore e rendere nulle le eventuali garanzie applicabili.

Spostamento del proiettore

Quando si sposta il proiettore, usare la maniglia.

Ritirare i piedini regolabili onde evitare danni all'obiettivo e all'involucro durante il trasporto.

Quando questo proiettore non viene usato per un lungo periodo di tempo, conservarlo in una custodia idonea a proteggerlo.

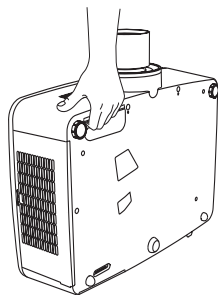

PRECAUZIONI PER IL TRASPORTO DEL PROIETTORE

- Non far cadere o urtare il proiettore, in quanto potrebbe subire danni o non funzionare correttamente.
- Per trasportare il proiettore, utilizzare un contenitore per il trasporto adatto.
- Non spedire il proiettore tramite corriere o un'agenzia di spedizioni in un contenitore non adatto. Il proiettore potrebbe danneggiarsi. Per spedire il proiettore tramite corriere o un'agenzia di spedizioni, chiedere al rivenditore di fiducia consigli a questo proposito.
- Non inserire il proiettore nella custodia prima che sia sufficientemente raffreddato.

Note sul protettore

Rimuovere la protezione sull'obiettivo prima dell'uso e conservarla per utilizzarla in seguito. Per il trasporto, premere e tenere premuto il tasto LENS o il tasto LENS SHIFT per oltre 5 secondi per riportare l'obiettivo alla posizione centrale e poi fissare la protezione per l'obiettivo. (pag. 27)

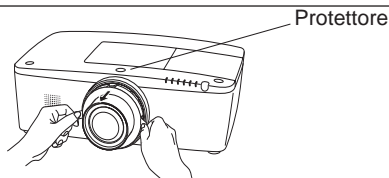

Precauzioni da adottare quando si maneggia il proiettore

Quando si solleva o si sposta il proiettore, non tenerlo dall'obiettivo o dal tubo del vano obiettivo. In caso contrario, si potrebbe danneggiare l'obiettivo e il proiettore.

Occorre prestare attenzione nel maneggiare il proiettore; non sottoporlo a cadute, urti o sollecitazioni violente, né collocare altri oggetti sull'involucro.

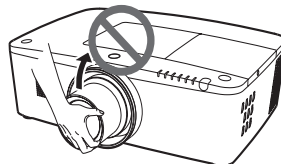
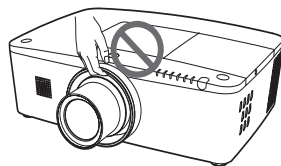

Non tenerlo dall'obiettivo e dalla parte periferica.

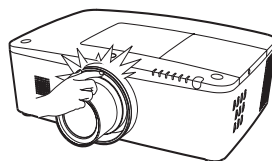

ATTENZIONE



L'obiettivo del proiettore è del tipo motorizzato. Quando si usa il proiettore, notare quanto segue.

- Non toccare l'obiettivo mentre si muove, poiché ci si potrebbe ferire alle dita.
- Non consentire mai ai bambini di toccare l'obiettivo.



Avviso della Federal Communication Commission

Nota: questo apparecchio è stato testato e dichiarato conforme ai limiti di un dispositivo digitale di classe B, ai sensi della Parte 15 della normativa FCC. Questi limiti hanno lo scopo di fornire una ragionevole protezione contro interferenze dannose, nel caso in cui l'apparecchio venga usato in un ambiente residenziale. Questo apparecchio genera, usa e può irradiare energia di frequenze radio e, se non installato in conformità con le istruzioni, può causare interferenze dannose alle comunicazioni radio. Comunque, non è possibile garantire che in una particolare installazione non si verifichino interferenze. Se questo apparecchio causa interferenze dannose alla ricezione di programmi radio o televisivi, cosa che può essere determinata accendendo e spegnendo l'apparecchio, l'utente è incoraggiato a tentare di rimediare al problema delle interferenze con una o più delle contromisure seguenti.

- Riorientare l'antenna o installarla in un altro luogo.
- Aumentare la distanza tra apparecchio e ricevitore.
- Collegare l'apparecchio a una presa della rete elettrica diversa da quella a cui è collegato il ricevitore.
- Rivolgersi al rivenditore o a un tecnico radio/TV esperto per i consigli del caso.

L'uso del cavo schermato è necessario per la conformità ai limiti della classe B della sottosezione B della Parte 15 della normativa FCC.

Non apportare cambiamenti o modifiche all'apparecchio a meno che sia specificato nelle istruzioni. Se tali cambiamenti o modifiche fossero indispensabili, potrebbe essere necessario interrompere il funzionamento dell'apparecchio.

Numero del modello : LWU505
 Nome commerciale : Christie
 Parte responsabile : CHRISTIE DIGITAL SYSTEMS, Inc.
 Indirizzo : 10550 Camden Drive Cypress, CA 90630 U.S.A.

Requisiti del cavo di alimentazione CA

Il cavo di alimentazione CA in dotazione con questo proiettore è conforme ai requisiti per l'uso in vigore nel Paese in cui è stato acquistato.

Cavo di alimentazione per gli Stati Uniti e il Canada:

Il cavo di alimentazione CA usato negli Stati Uniti e in Canada è presente nell'elenco di Underwriters Laboratories (UL) e certificato dalla Canadian Standard Association (CSA).

Il cavo di alimentazione CA è dotato di una spina a CA con messa a terra. Si tratta di una misura di sicurezza per essere certi che la spina possa essere inserita correttamente nella presa di corrente. Non cercare di eliminare questa caratteristica di sicurezza. Qualora non si riuscisse a inserire la presa nella spina, contattare l'elettricista di fiducia.

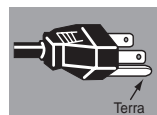

LA PRESA DI RETE DEVE ESSERE INSTALLATA VICINO ALL'APPARECCHIO E DEVE ESSERE FACILMENTE ACCESSIBILE.

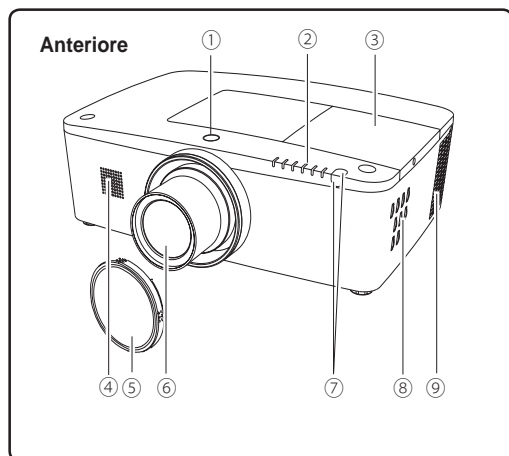

- ① Tasto di rilascio dell'obiettivo
- ② Spie
- ③ Coperchio lampada
- ④ Altoparlante
- ⑤ Copriobiettivo
- ⑥ Obiettivo di proiezione

⚠ ATTENZIONE

Non coprire il raggio di luce di fronte all'obiettivo. La temperatura elevata proveniente dal raggio di luce potrebbe danneggiare l'obiettivo.

- ⑦ Ricevitore remoto a infrarossi (anteriore e superiore)
- ⑧ Controlli laterali
- ⑨ Sfiato di scarico

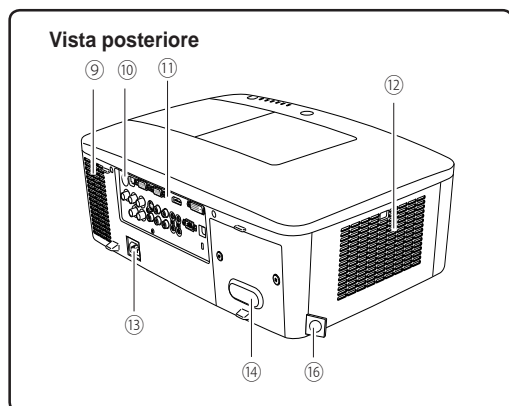

⚠ ATTENZIONE

Dalle prese di ventilazione fuoriesce aria calda. Non inserire oggetti minuscoli nelle aperture di aspirazione aria.

- ⑩ Ricevitore remoto a infrarossi (posteriore)
- ⑪ Terminali e connettori
- ⑫ Coperchio del filtro e presa di immissione dell'aria
- ⑬ Connettore del cavo di alimentazione
- ⑭ Coperchio posteriore (accessorio componenti opzionali)

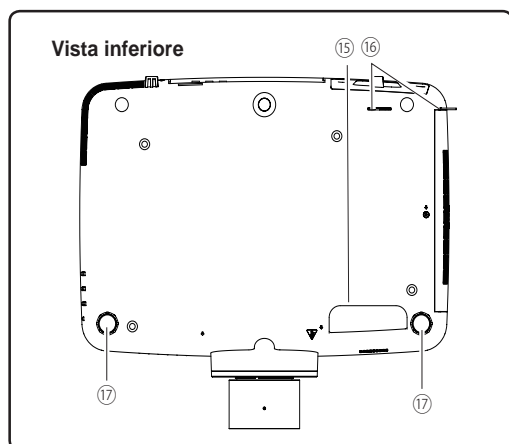

- ⑮ Maniglia
- ⑯ Gancio della catena di sicurezza

✓ **Nota:**

Questa non è una maniglia per il trasporto del proiettore.

Non trasportare il proiettore prendendolo da qui.

- ⑰ Piedini regolabili

Terminale posteriore

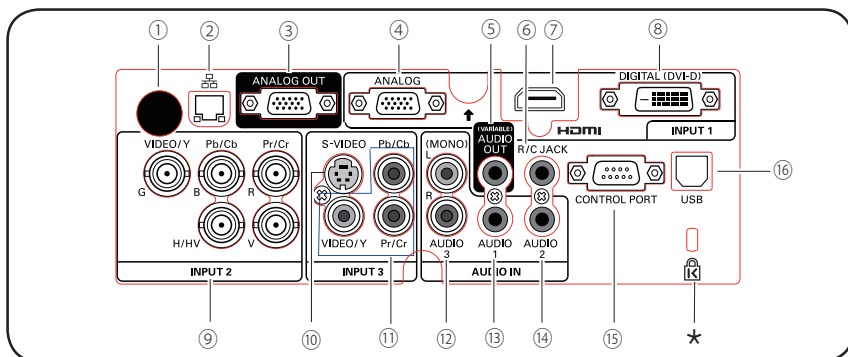

- 1 RICEVITORE REMOTO A INFRAROSSI (posteriore)**
 Il ricevitore remoto a infrarossi si trova anch'esso nella parte anteriore e superiore (pagg. 10, 15).
- 2 TERMINALE CONNESSIONE LAN**
 Collegare il cavo LAN (consultare il Manuale dell'utente, alla sezione "Configurazione e funzionamento della rete").
- 3 TERMINALE ANALOG OUT**
 Il terminale può essere utilizzato per far uscire il segnale analogico in ingresso RGB dal terminale INPUT 1-3 all'altro monitor (pagg. 19-20).
- 4 ANALOGICO (TERMINALE DI INGRESSO COMPUTER)**
 Collegare il segnale di uscita del computer (o a scart RGB) a questo terminale (pagg. 19-20).
- 5 JACK USCITA AUDIO (VARIABLE)**
 Da questo jack viene emesso il segnale audio proveniente da computer, apparecchiatura video e HDMI o dai 5 jack BNC INPUT diretto all'apparecchiatura audio esterna (pag. 21).
- 6 JACK R/C**
 Quando si usa il telecomando cablatto, collegarlo a questo jack con un cavo per telecomando (non in dotazione) (pag. 15).
- 7 TERMINALE HDMI**
 Collegare il segnale HDMI (incluso il segnale sonoro) dall'apparecchiatura video oppure il segnale DVI dal computer a questo terminale (pagg. 19, 20).
HDMI HDMI è un marchio registrato di HDMI Licensing, LLC.
- 8 TERMINALE DIGITAL (DVI-D)**
 Collegare il segnale digitale di uscita del computer a questo terminale. Può essere collegato anche il segnale HDTV (HDCP compatibile) (pagg. 19-20).
- * Slot di sicurezza Kensington**
 Questo slot è usato per il lucchetto di sicurezza Kensington per impedire il furto del proiettore.
 *Kensington è un marchio registrato di ACCO Brands Corporation.
- 9 5 JACK DI INGRESSO BNC**
 Collegare il segnale di uscita component o video composito proveniente dall'apparecchiatura video ai jack VIDEO/Y, Pb/Cb e Pr/Cr o collegare il segnale di uscita del computer (5 tipo BNC [verde, blu, rosso, sincron. orizzontale e sincron. verticale]) ai jack G, B, R, H/V e V (pagg. 19-20).
- 10 JACK ENTRATA S-VIDEO**
 Collegare l'uscita S-VIDEO dell'apparecchiatura video al connettore (pag. 20).
- 11 JACK ENTRATA VIDEO**
 Collegare il segnale component o video composito proveniente dall'apparecchiatura video a questi jack (pag. 20).
- 12 JACK AUDIO 3 (L(MONO)/R)**
 Collegare il segnale (stereo) di uscita audio proveniente dall'apparecchiatura video connessa ai jack INGRESSO 3 (pag. 21). Per un segnale audio mono (un solo connettore audio), collegarlo alla presa L (MONO).
- 13 JACK AUDIO 1**
 Collegare il segnale (stereo) di uscita audio proveniente da un computer ai terminali INGRESSO 1 (pag. 21).
- 14 JACK AUDIO 2**
 Collegare il segnale (stereo) di uscita audio proveniente dai 5 jack BNC INPUT (jack INGRESSO 2). (pag. 21)
- 15 CONNETTORE CONTROL PORT**
 Quando si controlla il proiettore con RS-232C, collegare l'apparecchiatura di controllo a questo connettore con il cavo di controllo seriale (pag. 19).
- 16 CONNETTORE USB (Serie B)**
 Usare questo connettore quando si controlla un computer con il telecomando del proiettore. Collegare il terminale USB del computer a questo connettore con il cavo USB (pag. 19).

Controllo laterale e spia

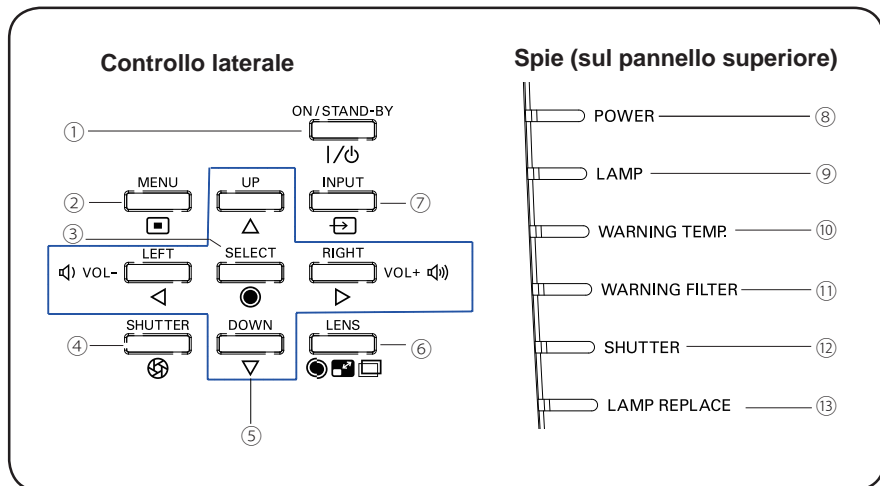

- ① Tasto ON/STAND-BY**
Accende e spegne il proiettore (pagg. 23-24).
- ② Tasto MENU**
Apri o chiude il menu su schermo (pag. 25).
- ③ Tasto SELECT**
– Eseguie l'opzione selezionata (pag. 25).
– Espande o comprime l'immagine in modalità Zoom digitale (pag. 43).
- ④ Tasto SHUTTER**
Chiude e apre l'otturatore integrato. (pag. 27)
- ⑤ Tasti Puntatore ▲▼◀▶ (VOLUME – / +)**
– Selezionano le opzioni o regolano i valori nel menu su schermo (pag. 25).
– Controllano le dimensioni dell'immagine in modalità Zoom digitale +/- (pag. 43).
– Regolano il livello del volume (con i tasti Puntatore ◀▶) (pag. 28).
- ⑥ Tasto LENS**
Per entrare in modalità fuoco, zoom e ottica basculante (pag. 27).
- ⑦ Tasto INPUT**
Selezionare una sorgente di ingresso (pagg. 33-35).
- ⑧ Spia POWER**
– Si accende in verde quando il proiettore si trova in modalità standby.
– È acceso in verde quando il proiettore è in funzione.
– Lampeggia in verde quando è attivata la modalità Risparmio energetico (pag. 59).
- ⑨ Spia LAMP**
È acceso costantemente in rosso quando il proiettore è in funzione.
- ⑩ Spia WARNING TEMP.**
Lampeggia in rosso quando la temperatura interna del proiettore sale al di sopra dell'intervallo operativo (pagg. 72, 79-80).
- ⑪ Spia WARNING FILTER**
– Lampeggia lentamente quando si sostituisce il filtro (pagg. 66, 79).
– Lampeggia velocemente quando la sostituzione del filtro non funziona correttamente o la cartuccia del filtro non è installata (pagg. 66, 81).
– Quando si rileva l'intasamento del filtro o quando il timer filtro raggiunge un'ora impostata nell'impostazione dell'ora, si accende in arancione per segnalare la necessità immediata di sostituzione del filtro o della cartuccia (pagg. 65, 66, 81).
- ⑫ Spia SHUTTER**
Si accende di blu quando l'otturatore è chiuso (pag. 79).
- ⑬ Spia LAMP REPLACE**
Quando la vita operativa della lampada del proiettore si avvicina al termine, la spia si accende in arancione (pagg. 69, 80).

Telecomando

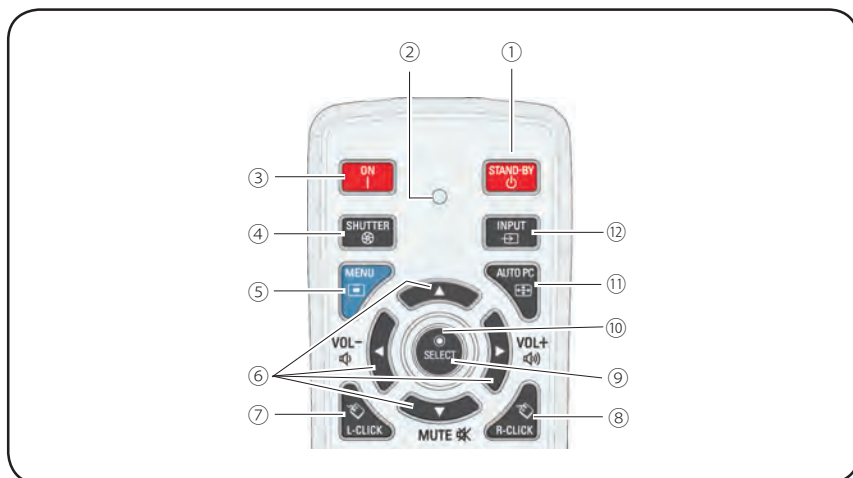

- ① **Tasto STAND-BY**
Spegne il proiettore (pag. 24).
- ② **SPIA SIGNAL EMISSION**
Si accende in rosso durante l'invio di un segnale dal telecomando al proiettore.
- ③ **Tasto ON**
Accende il proiettore (pag. 23).
- ④ **Tasto SHUTTER**
Chiude e apre l'otturatore incorporato (pagg. 27, 29).
- ⑤ **Tasto MENU**
Apre o chiude il menu su schermo (pag. 25).
- ⑥ **TASTI PUNTATORE ▲ ▼ ◀ ▶ (VOLUME - / +, MUTE)**
– Selezionano le opzioni o regolano i valori nel menu su schermo (pag. 25).
– Controllano le dimensioni dell'immagine in modalità Zoom digitale +/- (pag. 43).
– Regolano il livello del volume (con i tasti Puntatore ◀ ▶) o silenziano il suono (con il tasto Puntatore ▼) (pag. 28).
- ⑦ **Tasto L-Click**
Funziona come il tasto sinistro del mouse per il funzionamento del mouse wireless (pag. 32).
- ⑧ **Tasto R-CLICK**
Funziona come il tasto destro del mouse per il funzionamento del mouse wireless (pag. 32).
- ⑨ **Tasto SELECT**
– Esegue l'opzione selezionata (pag. 25).
– Espande o comprime l'immagine in modalità Zoom digitale (pag. 43).
- ⑩ **Tasto MOUSE POINTER**
Sposta un puntatore del proiettore o un puntatore per il funzionamento del mouse wireless (pag. 32).
- ⑪ **Tasto AUTO PC**
Regolare automaticamente l'immagine del computer alla sua impostazione ottimale (pagg. 29, 37).
- ⑫ **Tasto INPUT**
Seleziona un segnale (pagg. 33-35).

 Per garantire un corretto funzionamento, osservare le seguenti precauzioni:

- Non piegare o lasciare cadere il telecomando o esporlo all'umidità o al calore.
- Per la pulizia, utilizzare un panno morbido e asciutto. Non utilizzare benzene, solventi o altre sostanze chimiche.

Telecomando

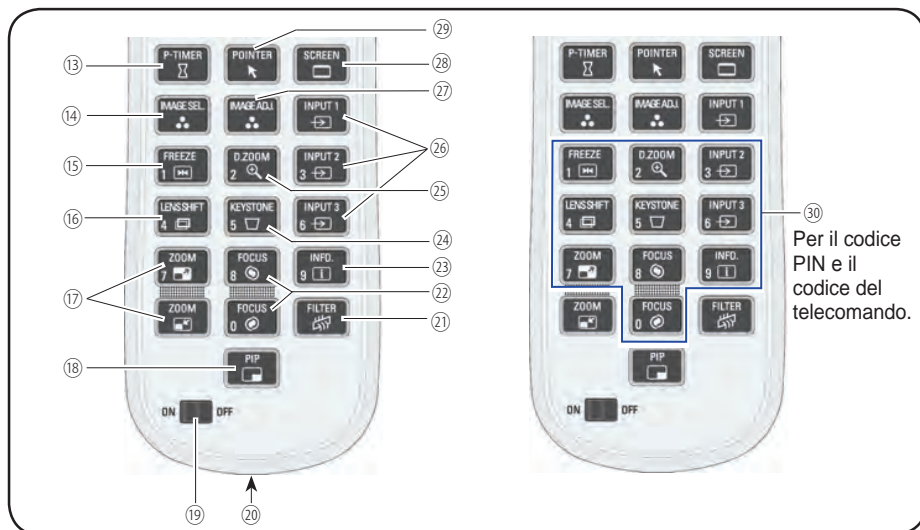

- 13 **Tasto P-TIMER**
Controlla la funzione Timer presentazione (pagg. 30, 60).
- 14 **Pulsante IMAGE SEL.**
Usare la funzione di selezione dell'immagine (pagg. 40, 46).
- 15 **Tasto FREEZE**
Blocca l'immagine sullo schermo (pag. 30).
- 16 **Tasto LENS SHIFT**
Selezione la funzione Ottica basculante (pag. 29).
- 17 **Tasti ZOOM**
Impostano lo zoom delle immagini avanti o indietro (pag. 29).
- 18 **Tasto PIP**
Attiva la funzione PIP (pagg. 30, 55-56)
- 19 **Interruttore ON/OFF**
Quando si usa il telecomando, impostare questo interruttore su "ON". Impostarlo su "OFF" per il risparmio energetico quando non si usa (pag. 16).
- 20 **JACK WIRED REMOTE**
Collegare il cavo del telecomando (non in dotazione) a questo jack quando si usa come telecomando cablato.
- 21 **Tasto FILTER**
Sostituisce il filtro (pag. 30).
- 22 **Tasti FOCUS**
Regola la messa a fuoco (pag. 29).
- 23 **Tasto INFO.**
Visualizza le informazioni della sorgente di ingresso (pag. 29).
- 24 **Tasto KEYSTONE**
Corregge la distorsione trapezoidale (pagg. 31, 44, 50).
- 25 **Tasto D.ZOOM**
Selezione la modalità zoom digitale +/- e ridimensiona l'immagine (pag. 43).
- 26 **Tasti INPUT 1- 3**
Selezione una sorgente di ingresso (INGRESSO 1 – INGRESSO 3) (pagg. 33-35).
- 27 **Pulsante IMAGE ADJ.**
Usare la funzione di regolazione dell'immagine (pagg. 41-42, 47-48).
- 28 **Tasto SCREEN**
Selezione il formato dello schermo (pag. 29).
- 29 **Tasto POINTER**
Funziona da interruttore On-Off per il puntatore (pagg. 30, 32, 60).
- 30 **TASTI NUMERICI**
Funzionano come tasti numerici. Usare questi tasti quando si impostano i codici del telecomando (pag. 16) o quando si inseriscono i numeri del codice PIN (pagg. 23, 54, 62).

Installazione della batteria del telecomando

1 Aprire il coperchietto dell'alloggiamento delle batterie.

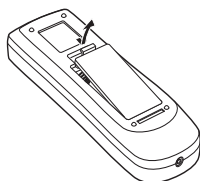

2 Installare le nuove batterie nell'alloggiamento.

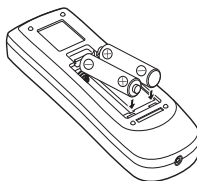

3 Riposizionare il coperchio dell'alloggiamento delle batterie.

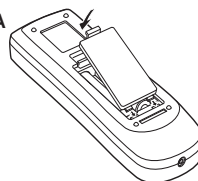

Due batterie tipo AAA
Per la corretta polarità (+ e -), assicurarsi che i terminali delle batterie vengano a contatto con i terminali dell'alloggiamento.



Per garantire un corretto funzionamento, si raccomanda di osservare le seguenti precauzioni:

- Utilizzare due (2) batterie alcaline di tipo AAA o LR03.
- Sostituire sempre le batterie insieme.
- Non usare assieme una batteria nuova e una usata.
- Evitare il contatto con acqua o liquidi.
- Non esporre il telecomando ai rischi di umidità o surriscaldamento.
- Non far cadere il telecomando.
- Se si verificasse una perdita dalle batterie, si raccomanda di pulire bene l'alloggiamento e inserire batterie nuove.
- Se le batterie non vengono sostituite correttamente, sussiste il pericolo di esplosioni.
- Smaltire le pile usate conformemente alle istruzioni e alle normative o linee guida valide nella propria regione.

Ricevitori e distanza operativa del telecomando

Ogni volta che si preme un tasto, puntare il telecomando verso il proiettore (verso i ricevitori a raggi infrarossi). La distanza operativa massima del telecomando è di circa 5 m con un'angolazione di 60° davanti, dietro e sopra il proiettore.

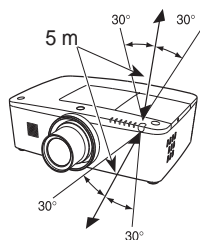

I ricevitori remoti a infrarossi si trovano davanti, dietro e sopra il proiettore. È possibile usare comodamente tutti i ricevitori (pagg. 10, 11, 59).

✓ **Nota:**

Quando si monta il proiettore a soffitto, selezionare il ricevitore a raggi infrarossi posto più lontano dalla luce fluorescente (pag. 59).

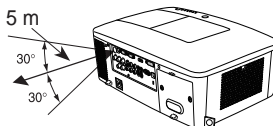

Trasmittitore del telecomando cablato

Il telecomando può essere usato come telecomando cablato. Il telecomando cablato aiuta a usare il telecomando fuori dalla distanza operativa (5 m). Collegare il telecomando e il proiettore con il cavo del telecomando (venduto a parte). Se collegato con il cavo del telecomando, quest'ultimo non emette il segnale wireless.

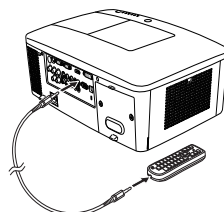

Codice del telecomando

Al proiettore vengono assegnati otto diversi codici del telecomando (Code 1 – Code 8). Cambiare i codici del telecomando consente di evitare le interferenze di altri telecomandi quando ci sono più proiettori o strumentazioni video vicini e utilizzati contemporaneamente. Cambiare il codice del telecomando per il proiettore prima di modificarlo per il telecomando. Consultare la sezione “Telecomando” nel Menu Impostazione a pag. 58.

- 1 Tenere premuto il tasto MENU e un tasto numerico (1–8) per oltre 5 secondi per passare da un codice all'altro.
- 2 Per azzerare il codice del telecomando, premere e tenere premuto il tasto MENU e il tasto numerico 0 per oltre 5 secondi.

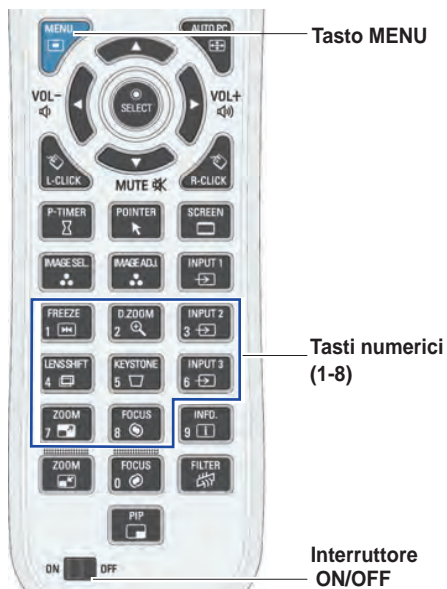

Tenere premuto il tasto MENU e un tasto numerico (1-8) corrispondente al codice del telecomando per oltre 5 secondi per passare da un codice all'altro.

Piedini regolabili

L'angolo di proiezione può essere regolato fino a 4,0 gradi con i piedini regolabili.

Ruotare i piedini regolabili e adattare il proiettore all'altezza corretta; per sollevare il proiettore, ruotare entrambi i piedini in senso orario.

Per abbassare il proiettore o per ritrarre i piedini regolabili, ruotare entrambi i piedini in senso antiorario.

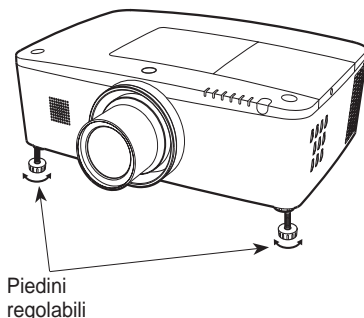

Posizionamento del proiettore

Per il posizionamento del proiettore, vedere le figure sottostanti. Il proiettore dovrebbe essere installato perpendicolarmente rispetto allo schermo piatto.

✓ **Nota:**

- La luminosità della stanza influisce notevolmente sulla qualità delle immagini. Per ottenere immagini migliori, si consiglia di oscurare leggermente l'ambiente.
- Tutte le misure sono puramente indicative e potrebbero variare rispetto alle dimensioni reali.

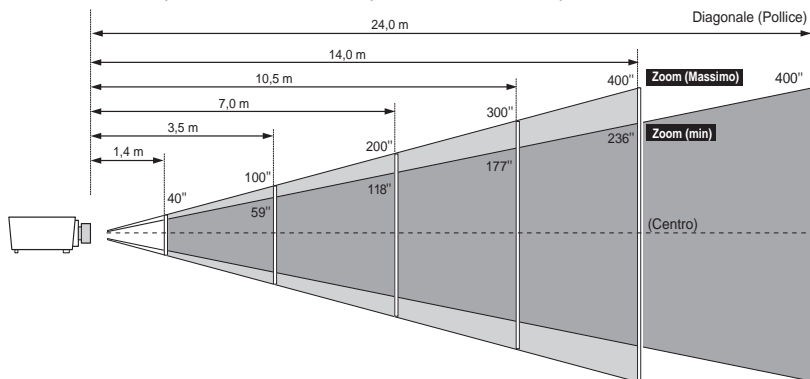

Dimensioni dello schermo (L x A) mm Rapporto di aspetto 16:10	40"	100"	200"	300"	400"
	862 x 538	2154 x 1346	4308 x 2692	6462 x 4039	8616 x 5385
Zoom (Massimo)	1,4 m	3,5 m	7,0 m	10,5 m	14,0 m
Zoom (min.)	2,4 m	5,9 m	12,0 m	18,0 m	24,0 m

Regolazione dell'ottica basculante

L'obiettivo può essere spostato da un lato all'altro e verso l'alto e il basso con la funzione di ottica basculante motorizzata. Questa funzione facilita il posizionamento delle immagini sullo schermo (vedere a pag. 27).

La posizione del display può essere spostata verso l'alto fino al 60% di elevazione del display.

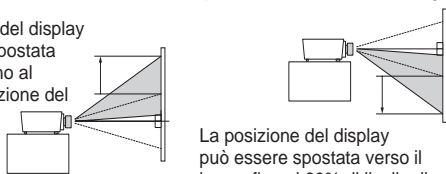

La posizione del display può essere spostata verso il basso fino al 60% di livello di abbassamento del display.

Quando si sposta l'obiettivo verso l'alto.

Quando si sposta l'obiettivo verso il basso.

La posizione del display può essere spostata a sinistra fino al 10% di larghezza del display.

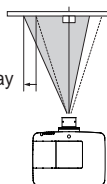

La posizione del display può essere spostata a destra fino al 10% di larghezza del display.

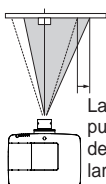

Quando si sposta l'obiettivo verso l'estrema sinistra.

Quando si sposta l'obiettivo verso l'estrema destra.

Intervallo regolabile dell'ottica basculante

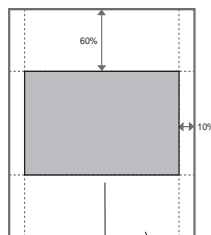

Posizione centrale dell'obiettivo

Distanza di spostamento

Installazione dell'obiettivo

Quando si sostituisce l'obiettivo o si usa l'obiettivo opzionale, installare l'obiettivo procedendo secondo le istruzioni fornite di seguito. Per informazioni dettagliate sulle specifiche dell'obiettivo opzionale, rivolgersi al rivenditore.

Rimozione dell'obiettivo

- 1 Spostare l'obiettivo nella posizione centrale usando la funzione Ottica basculante (pag. 27).
- 2 Spegner il proiettore e scollegare il cavo di alimentazione CA.
- 3 Mentre si preme il tasto di rilascio dell'obiettivo posto nella parte superiore dell'involucro, girare l'obiettivo in senso antiorario fino al suo arresto ed estrarlo lentamente dal proiettore.



ATTENZIONE

Prestare attenzione quando si maneggia l'obiettivo. Non farlo cadere.

Tasto di rilascio dell'obiettivo

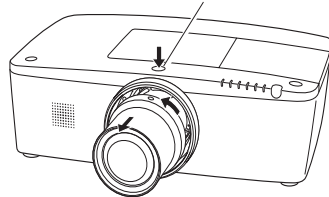

Fissaggio dell'obiettivo al proiettore

- 1 Togliere il coperchio di montaggio dell'obiettivo.
- 2 Montare l'obiettivo al proiettore allineando il punto rosso sull'obiettivo con quello del proiettore.
- 3 Girare lentamente l'obiettivo in senso orario fino a percepire uno scatto. Accertarsi che l'obiettivo sia inserito completamente sul proiettore.



ATTENZIONE

Non premere i tasti di rilascio obiettivo quando si fissa l'obiettivo.

Punto rosso

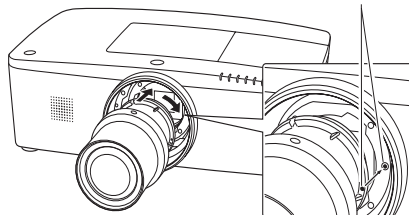

NOTE SULL'INSTALLAZIONE DELL'OBIETTIVO

- Non toccare nè rimuovere alcuna parte a eccezione dell'obiettivo e dei componenti correlati. In caso contrario, si potrebbero provocare funzionamenti anomali, scossa elettrica, rischio di incendio o altri incidenti.
- Prima di installare o sostituire l'obiettivo, controllare che il N. di modello dell'obiettivo di proiezione coincida con il tipo di proiettore.
- Per i dettagli sull'obiettivo e l'installazione, contattare il rivenditore presso cui è stato acquistato il proiettore.

Connessione a un computer (RGB digitale e analogico)

Cavi usati per la connessione (* = Cavi non forniti con questo proiettore).

- Cavo VGA (viene fornito un cavo)
- Cavo HDMI-DVI *
- Cavo BNC *
- Cavo seriale incrociato *
- Cavo USB *

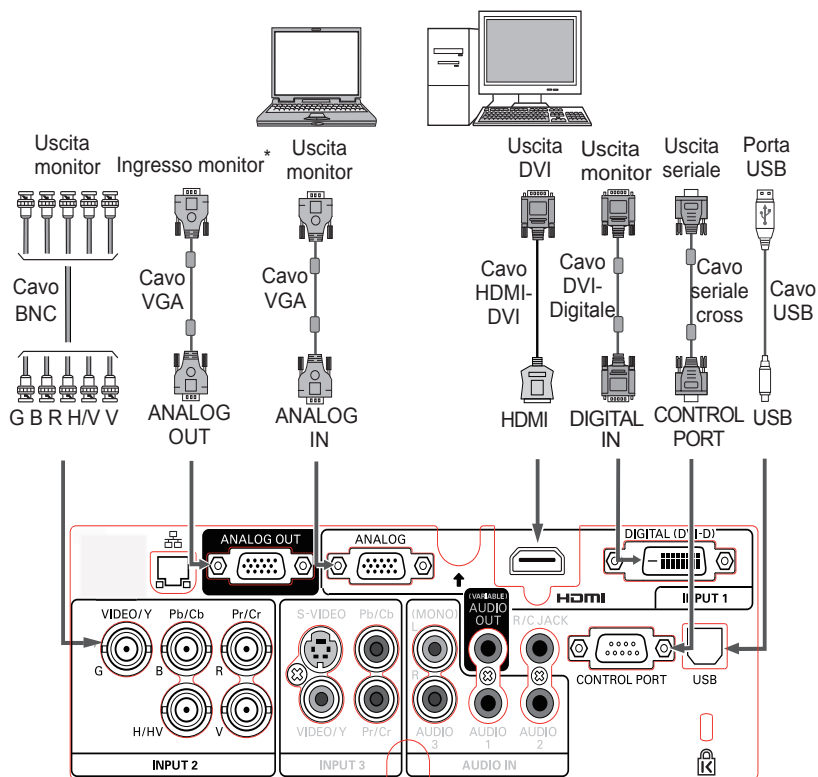

Scollegare i cavi di alimentazione del proiettore e dell'apparecchiatura esterna dalla presa CA prima di collegare i cavi.

* Per i segnali che possono essere trasmessi al terminale ANALOG OUT, consultare la pagina successiva.

Connessione a un'apparecchiatura video (Video, S-video, HDMI)

Cavi usati per la connessione (* = Cavi non forniti con questo proiettore).

- Cavo video (RCA x 1 o RCA x 3) *
- Cavo BNC (BNC x 1 o BNC x 3) *
- Cavo S-video *
- Cavo Scart-VGA *
- Cavo HDMI *

Tabella del segnale Analog Out

Terminale di ingresso		Uscita del monitor	Cavo
Ingresso 1	D-sub15	RGB (PC analogico)	SI
		RGB (SCART)	NO
	DVI	RGB(PC digitale)	NO
		RGB (AV HDCP)	NO
Ingresso 2	5 BNC	HDMI	NO
		RGB	SI
		Video	SI
Ingresso 3	RCA	Y, Pb/Cb, Pr/Cr	SI *
		S-video	NO
		Video	SI *
Rete		NO	

* Occorre un cavo con un'estremità D-sub 15 e l'altra estremità (scatola nera) compatibile con ciascuna apparecchiatura.



Scollegare i cavi di alimentazione del proiettore e dell'apparecchiatura esterna dalla presa CA prima di collegare i cavi.

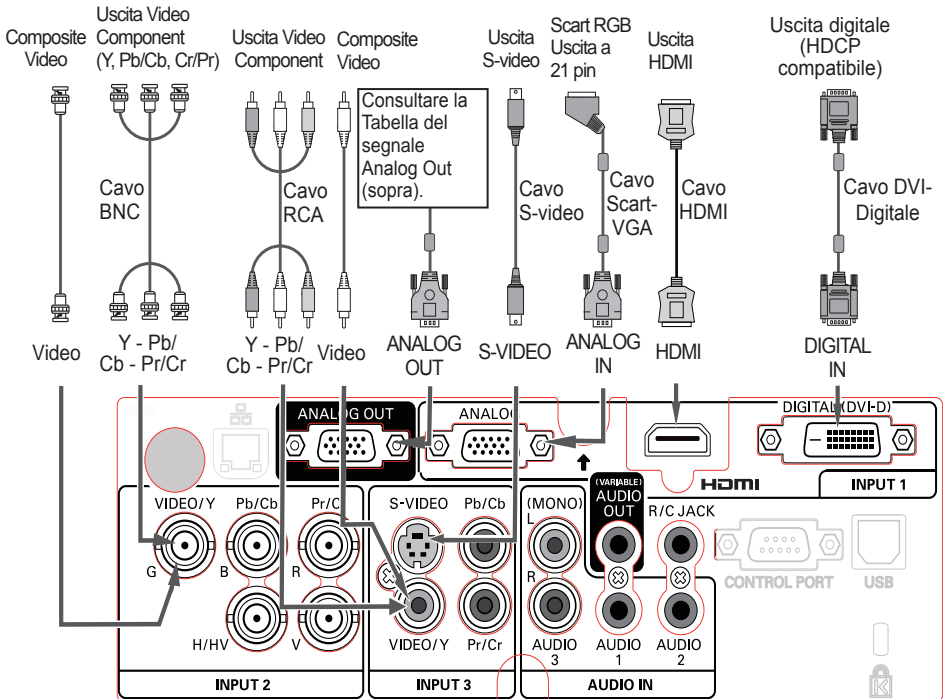
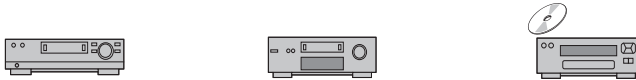

Connessione per il segnale audio

Cavi usati per la connessione (* = Cavi non forniti con questo proiettore.)

- Cavo audio *

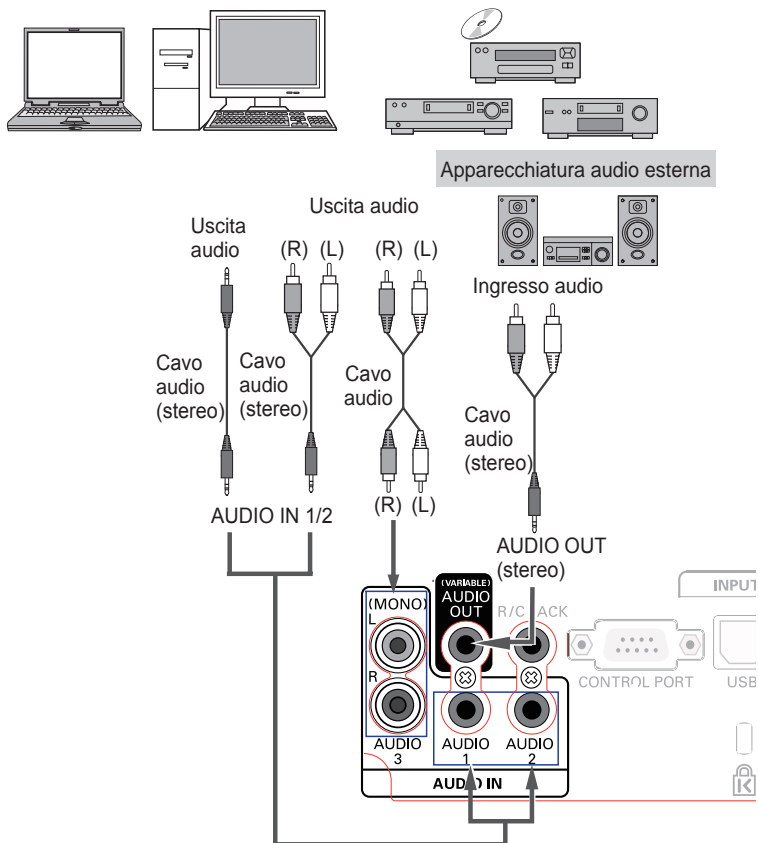

Scollegare i cavi di alimentazione del proiettore e dell'apparecchiatura esterna dalla presa CA prima di collegare i cavi.

Collegamento del cavo di alimentazione CA

Il proiettore usa normalmente una tensione di alimentazione nominale di 100–240 V CA e seleziona in modo automatico la tensione in ingresso. È progettato per funzionare con impianti di alimentazione monofase con filo neutro messo a terra. Per evitare scosse elettriche, non utilizzare altri tipi di alimentazione.

Se non si conosce esattamente il tipo di alimentazione erogata, consultare il proprio rivenditore autorizzato o il centro assistenza.

Prima di accendere il proiettore, collegarlo con tutte le eventuali periferiche.

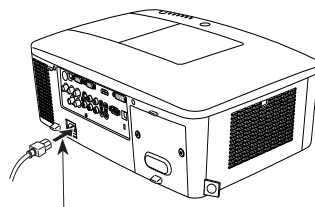

Inserire nel proiettore la spina del cavo di alimentazione in CA (fornito).



ATTENZIONE

La presa della rete elettrica CA deve trovarsi nelle vicinanze dell'apparecchio, e deve essere facilmente accessibile.

✓ **Nota:**

Per questioni di sicurezza, disinserire la spina del cavo di alimentazione quando l'apparecchio non deve essere utilizzato. Quando questo proiettore è collegato alla presa della rete elettrica con il cavo di alimentazione in CA, in modalità di stand-by (attesa di funzionamento), assorbe una piccola quantità di corrente elettrica.

NOTA RELATIVA AL CAVO DI ALIMENTAZIONE

Il cavo di alimentazione CA deve essere conforme alle norme del Paese in cui si usa il proiettore. Consultando la tabella riportata di seguito, accertarsi quale spina di cavo di alimentazione in CA occorra usare.

Se il cavo di alimentazione CA, completo di spina, non è adatto per la presa della rete elettrica locale, contattare il rivenditore di fiducia.

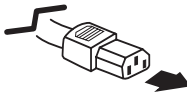
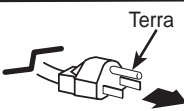
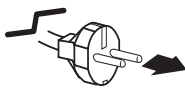
Lato proiettore	Lato presa di rete	
 <p>Al CONNETTORE DEL CAVO DI ALIMENTAZIONE nel proiettore.</p>	Per gli U.S.A. e il Canada	Per l'Europa Continentale
	 <p>Alla presa CA. (120 V CA)</p>	 <p>Alla presa CA. (200 - 240 V CA)</p>

Accensione del proiettore

- 1 Prima di accendere il proiettore, collegare tutte le periferiche (computer, videoregistratore, ecc.).
- 2 Inserire il cavo dell'alimentazione CA del proiettore in una presa CA. La spia LAMP si accende in rosso e la spia POWER si accende in verde.
- 3 Premere il tasto ON/STAND-BY del pannello laterale o il tasto ON del telecomando. La spia LAMP perde di intensità e vengono attivate le ventole di raffreddamento. Sullo schermo viene visualizzato il display di preparazione e viene avviato il conto alla rovescia.
- 4 Al termine del conto alla rovescia, sullo schermo viene visualizzata l'ultima sorgente di ingresso selezionata e l'icona di stato della modalità Lampada (vedere a pag. 57).

Se il proiettore è bloccato con un codice PIN, viene visualizzata la finestra di dialogo che richiede l'inserimento del codice PIN.

✓ **Nota:**

- Se la funzione di Seleziona logo è impostata su **Off**, il logo non viene visualizzato sullo schermo (pag. 52).
- Se è selezionata **Disattiva attesa** oppure **Off** per la funzione Display, il conto alla rovescia non sarà visualizzato sullo schermo (pag. 52).
- Quando la funzione Pulsante input è impostata su **Modalità 3**, il segnale di ingresso viene ricercato automaticamente (pag. 51).
- Se si preme il tasto ON/STANDBY sul controllo laterale o sul telecomando durante il conto alla rovescia, è possibile saltare il conto alla rovescia e andare alle operazioni normali. In questo caso, tuttavia, occorre del tempo perché la luminosità dell'immagine si stabilizzi dopo l'accensione del proiettore. Il display potrebbe mostrare uno sfarfallio dopo lo spegnimento della lampada a seconda delle caratteristiche di quest'ultima. Si tratta di un funzionamento normale e non di un'anomalia.

Inserire un codice PIN

Usare i tasti Puntatore ▲ ▼ sul controllo laterale o i tasti numerici sul telecomando per inserire un numero.

Quando si usa il controllo laterale

Usare i tasti Puntatore ▲ ▼ sul controllo laterale per selezionare un numero. Premere il tasto Puntatore ► per confermare il numero e spostare il puntatore alla casella successiva. Il numero passa a *. Ripetere l'operazione finché non sono stati inseriti tutti i numeri che compongono il codice a quattro cifre. Una volta confermato il numero a quattro cifre, spostare il puntatore su "Conferma". Premere il tasto SELECT per iniziare a utilizzare il proiettore.

Quando si usa il telecomando

Premere i tasti numerici sul telecomando per inserire un numero (pag. 14). Al termine dell'inserimento del numero a quattro cifre, il puntatore si sposta su "Conferma". Premere il tasto SELECT per iniziare a utilizzare il proiettore.

Se viene confermato un numero non corretto, premere il tasto Puntatore ◀ per spostare il cursore sul numero che si vuole correggere, quindi selezionare il numero corretto.

Se è stato inserito un codice PIN logo non corretto, "Codice PIN" e il numero (***) diventeranno rossi per qualche istante. Ripetere la procedura di inserimento del codice PIN.



Il display di preparazione scompare dopo 30 secondi.

Controllo lampada e sorgente di ingresso selezionati

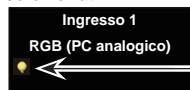

Stato Controllo Lampada

(vedere a pagina 57 per informazioni sullo stato del controllo lampada).

✓ **Nota:**

- Potrebbe comparire sullo schermo l'icona Cambia lampada e Cambia filtro o Cambia cartuccia del filtro, a seconda dello stato di utilizzo del proiettore.
- Quando sullo schermo compare l'icona Cambia cartuccia del filtro all'accensione del proiettore e resta visualizzata per un po' di tempo e non si intraprende alcuna azione per sostituire la cartuccia del filtro, il proiettore si spegne automaticamente entro 3 minuti dall'accensione a scopo di protezione dell'apparecchiatura (pagg. 66-68, 81).
- Quando la funzione PiP è impostata su **Utente 1-5**, Utente 1-5, sullo schermo compariranno per 10 secondi Sorgente di ingresso, Stato del controllo lampada, icona Cambia lampada e icona di avviso filtro.

Finestra di dialogo per l'inserimento del codice PIN

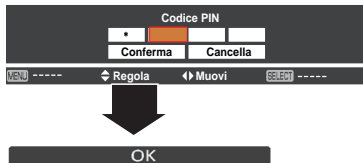

Dopo la scomparsa dell'icona OK, è possibile utilizzare il proiettore.

✓ **Nota:**

- Se il codice PIN non viene inserito entro 3 minuti dopo la visualizzazione della finestra di dialogo per il codice PIN, il proiettore si spegne automaticamente.
- "1234" è il codice PIN predefinito impostato in fabbrica.

Che cos'è il codice PIN?

Il codice PIN (Personal Identification Number, Numero Personale di Identificazione) è un codice di sicurezza basato su un numero identificativo personale che consente solo alla persona che ne è a conoscenza di utilizzare il proiettore. L'impostazione di un codice PIN evita l'utilizzo non autorizzato del proiettore.

Il codice PIN è costituito da quattro numeri. Per bloccare il funzionamento del proiettore con un codice PIN, fare riferimento all'opzione Blocca codice PIN nel menu Impostazione alle pagg. 61-62.



AVVERTENZA RELATIVA ALL'USO DEL CODICE PIN

Se si dimentica il codice PIN impostato, non sarà più possibile avviare il proiettore. Impostare il nuovo codice PIN con la massima attenzione, annotarlo nell'apposito spazio a pag. 87 del presente manuale e tenerlo a portata di mano. Se il codice PIN viene smarrito o dimenticato, rivolgersi al rivenditore o un centro di assistenza.

Spegnimento del proiettore

- 1 Premere il tasto ON/STAND-BY sul controllo laterale o il tasto STAND-BY sul telecomando e sullo schermo appare il messaggio **Spegnere?**.
- 2 Premere nuovamente il tasto ON/STAND-BY sul controllo laterale o il tasto STAND-BY sul telecomando per spegnere il proiettore. La spia LAMP si accende e la spia POWER si spegne. Dopo lo spegnimento del proiettore, le ventole di raffreddamento continuano a funzionare per 90 secondi. Non è possibile riaccendere il proiettore durante questo periodo di raffreddamento.
- 3 Quando il proiettore si è raffreddato sufficientemente per poter essere nuovamente acceso, la spia POWER si accende di verde ed è possibile accendere nuovamente il proiettore. Per scollegare il cavo di alimentazione CA, attendere che il proiettore si sia raffreddato del tutto.

Spegnere ?

Il messaggio **Spegnere?** scompare dopo 4 secondi.

✓ Nota:

*Se si preme il tasto **ON** sul telecomando, viene azzerato il conto alla rovescia del tempo senza che dopo sullo schermo compaia **Spegnere?**.*

✓ Nota:

- Quando la funzione Accensione immediata è impostata su **On**, il proiettore si accende automaticamente collegando il cavo di alimentazione CA a una presa di corrente CA (pag. 60).
- La velocità di funzionamento delle ventole di raffreddamento varia in base alla temperatura all'interno del proiettore.
- Non inserire il proiettore nella custodia prima che sia sufficientemente raffreddato.
- Se la spia **WARNING TEMP.** lampeggia o si illumina di rosso, consultare la sezione "Spie di avvertimento" a pag. 72.
- Non è possibile accendere il proiettore durante il periodo di raffreddamento con la spia **POWER** spenta. È possibile riaccenderlo solo dopo che la spia **POWER** ridiventa verde.



AFFINCHÉ LA LAMPADA DURI IL PERIODO SPECIFICATO, UNA VOLTA ACCESA, ATTENDERE ALMENO 5 MINUTI PRIMA DI SPEGNERLA.



NON UTILIZZARE IL PROIETTORE IN MODO COSTANTE SENZA INTERVALLI DI RIPOSO. UN UTILIZZO CONTINUO POTREBBE DIMINUIRE LA DURATA DI VITA DELLA LAMPADA. SPEGNERE IL PROIETTORE E LASCIARLO RIPOSARE ALMENO UN'ORA OGNI 24 ORE DI UTILIZZO.

Funzione Spegnimento immediato

È possibile scollegare il cavo di alimentazione dalla presa a muro o spegnere l'interruttore anche durante la proiezione senza premere il tasto ON/STAND-BY.

✓ Nota:

Quando si usa la funzione di Spegnimento immediato, non è possibile riavviare il proiettore immediatamente dopo lo scollegamento dell'alimentazione. Se si interrompe l'alimentazione esterna all'improvviso, le ventole si arrestano immediatamente. La lampada principale resta ad alta temperatura e deve essere raffreddata.

Come utilizzare il menu su schermo

Il proiettore può essere regolato o impostato tramite il menu su schermo. I menu sono organizzati secondo una struttura gerarchica, con un menu principale diviso in sottomenu, a loro volta suddivisi in altri sottomenu. Per ogni procedura di regolazione e impostazione, consultare la rispettiva sezione del Manuale.

- 1 Premere il tasto MENU sul pannello laterale o sul telecomando per visualizzare il menu su schermo.
- 2 Usare i tasti Puntatore ▲▼ per evidenziare o selezionare un'opzione del menu principale. Premere il tasto Puntatore ► oppure il tasto SELECT per accedere alle opzioni del sottomenu (l'opzione selezionata viene evidenziata in arancione).
- 3 Usare i tasti Puntatore ▲▼ per selezionare l'opzione del sottomenu desiderata, quindi premere il tasto SELECT per impostare quella specifica voce o per accedere a quella voce.
- 4 Usare i tasti Puntatore ▲▼◀▶ per regolare le impostazioni oppure per passare da un'opzione all'altra, quindi premere il tasto SELECT per attivare l'opzione specifica e per tornare al sottomenu.
- 5 Usare il tasto Puntatore ◀ per accedere al menu principale. Premere il tasto MENU per uscire dal menu su schermo.

Controllo laterale

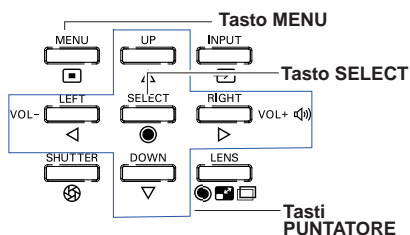

Telecomando

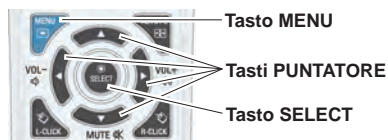

Menu su schermo

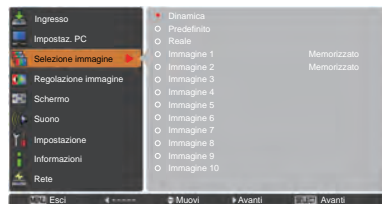

La voce attualmente selezionata è contrassegnata.

L'opzione selezionata viene evidenziata in arancione.

Il secondo screenshot mostra il menu con 'Dinamica' evidenziata in arancione. Le frecce indicano che il tasto Puntatore ► o SELECT seleziona la voce attuale, mentre il tasto Puntatore ◀ seleziona l'opzione evidenziata in arancione.

Menu principale

Per le funzioni dettagliate di ciascun menu, consultare “Albero del menu” alle pagg. 76-78.

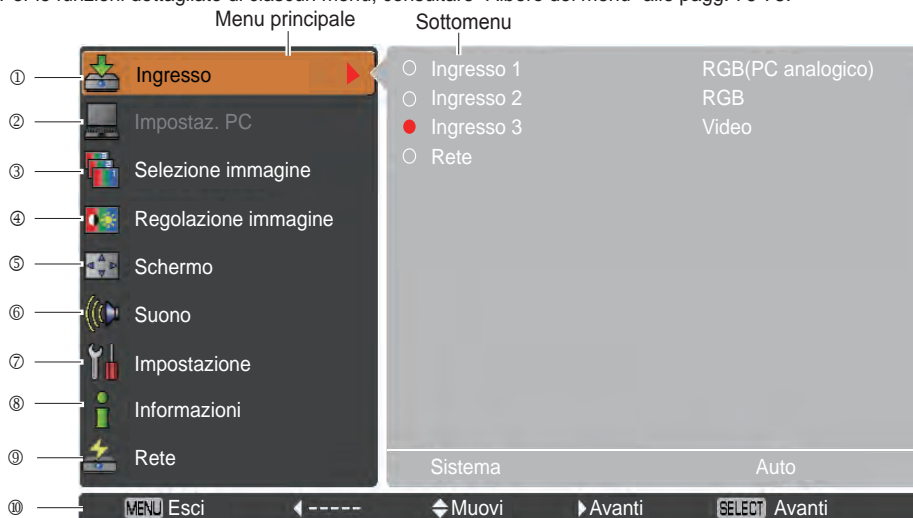

- ① **Ingresso**
Si usa per selezionare una sorgente di ingresso (**Ingresso 1**, **Ingresso 2**, **Ingresso 3** o **Rete**) (pag. 33).
Nota: Rete non sarà visualizzato quando non è collegata l'unità di rete opzionale.
- ② **Impostaz. PC**
Si usa per regolare i parametri in modo che coincidano con il formato del segnale in ingresso (pagg. 37-39).
- ③ **Selezione immagine**
Per la sorgente computer, si usa per selezionare un livello dell'immagine tra **Dinamica**, **Predefinito**, **Reale** e **Immagine 1-10** (pag. 40).
Per la sorgente video, si usa per selezionare un livello dell'immagine tra **Dinamica**, **Predefinito**, **Naturale**, **Cinema**, and **Immagine 1-10** (pag. 46).
- ④ **Regolazione immagine**
Per la sorgente computer, si usa per regolare l'immagine del computer. [**Contrasto/Luminosità/Diaframma/Temp.colore/Bilanciamento del bianco (R/G/B)/Offset(R/G/B)/Nitidezza/Gamma/Azzera/Memorizza**] (pagg. 41-42).
Per la sorgente video o HDMI, si usa per regolare l'immagine video. [**Contrasto/Luminosità/Colore/Tinta/Diaframma/Temp. colore/Bilanciamento del bianco (R/G/B)/Gradazione nero (R/G/B)/Nitidezza/Gamma/Riduzione rumorosità/Progressivo/Azzera/Memorizza**] (pagg. 47-48).
- ⑤ **Schermo**
Per la sorgente computer, si usa per regolare la dimensione dell'immagine. [**Normale/Piena larghezza/Espanso (16:9)/Zoom/Vero/Utente/Reg. Personalizzata/Zoom digitale +/-Trapezio/Soffitto/Retro/Aspetto schermo/Azzera**] (pagg. 42-44).
Per la sorgente video o HDMI, si usa per regolare la dimensione dell'immagine. [**Normale/Piena larghezza/Espanso (16:9)/Zoom/Normale espanso/Utente/Reg. Personalizzata/Trapezio/Soffitto/Retro/Aspetto dello schermo/Azzera**] (pagg. 49-50).
- ⑥ **Suono**
Utilizzato per regolare o silenziare il volume (pag. 28).
- ⑦ **Impostazione**
Imposta le configurazioni operative del proiettore (pagg. 51-65).
- ⑧ **Informazioni**
Visualizza le informazioni della sorgente di ingresso: **Ingresso**, **Sistema**, **Freq. orizz.**, **Freq. vert.**, **Schermo**, **Lingua**, **Condizione lampada**, **Contatore lampada**, **Timer filtro**, **Risparmio energetico**, **Blocco comandi**, **Blocca codice PIN**, **Regolaz. otturatore**, **Modalità semplificata**, **Telecomando** e **SERIAL NO.** (pag. 29).
- ⑨ **Rete**
Consultare il Manuale Utente alla sezione “Configurazione e funzionamento della rete”.
- ⑩ **Guida**
Viene visualizzato il funzionamento dei tasti.

Funzionamento con il controllo del proiettore

Funzionamento dell'obiettivo

Il seguente funzionamento dell'obiettivo può essere realizzato con il tasto LENS sul controllo laterale.

Premere il tasto LENS per entrare in ciascuna delle modalità di funzionamento. Sullo schermo comparirà la visualizzazione della regolazione selezionata.

Zoom → Fuoco → Ottica basculante → •••••

Regolazione dello zoom

Compare **Zoom** sullo schermo. Usare i tasti Puntatore ▲▼ per ingrandire e rimpicciolire l'immagine.

Regolazione della messa a fuoco

Compare **Fuoco** sullo schermo. Usare i tasti Puntatore ▲▼ per regolare la messa a fuoco dell'immagine.

Regolazione dell'ottica basculante

Compare **Ottica basculante** sullo schermo. Usare i tasti Puntatore ▲▼◀▶ per posizionare lo schermo nel punto desiderato senza alcuna distorsione dell'immagine.

Lo schermo può essere spostato verso l'alto o il basso al 60 percento, o in senso laterale fino al 10 percento dall'asse centrale dell'ottica basculante.

Tenere premuto il tasto LENS per oltre 5 secondi per tornare alla posizione centrale.

✓ **Nota:**

- La freccia scompare nel punto di spostamento massimo dell'obiettivo in ciascuna direzione.
- Le frecce diventano rosse quando l'ottica basculante si sposta nella posizione centrale dello schermo.

Funzione Otturatore

La funzione Otturatore consente di bloccare completamente la luce allo schermo. Premere il tasto SHUTTER per chiudere l'otturatore all'interno del proiettore. Per aprire l'otturatore, premere nuovamente il tasto SHUTTER. Per i dettagli sull'impostazione della funzione Otturatore, consultare pag. 63.

✓ **Nota:**

- Il tasto SHUTTER sul controllo laterale non può essere attivo quando la Protezione otturatore è **On** nel menu Impostazione. (pag. 63)
- La spia SHUTTER sulla parte superiore del proiettore si accende di blu quando l'otturatore è chiuso. (pagg. 12, 79)
- Il proiettore si spegne automaticamente una volta trascorso il tempo impostato nella Regolaz. otturatore. (pag. 63)
- Quando l'otturatore è chiuso, la funzione Risparmio energetico non funziona. (pag. 59)

Controllo laterale

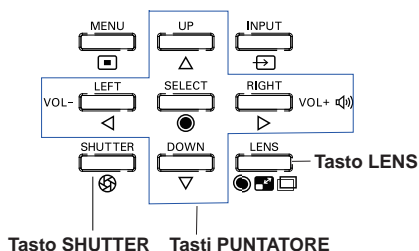

Zoom

Fuoco

Ottica basculante

Regolazione dell'audio

Funzionamento diretto

Volume

Premere il tasto VOLUME +/- sul pannello laterale o sul telecomando per regolare il volume. Sullo schermo, per pochi secondi, appare la finestra di dialogo del volume.

Muto

Premere il tasto MUTE (Puntatore ▼) sul telecomando e selezionare **On** per disattivare temporaneamente il suono. Per riattivare il suono, premere nuovamente il tasto MUTE (Puntatore ▼) quindi selezionare **Off** oppure premere i tasti VOLUME +/-.

Funzionamento tramite il menu

- 1 Premere il tasto MENU per visualizzare il menu su schermo. Usare i tasti Puntatore ▲▼ per selezionare **Suono**. Premere il tasto Puntatore ► oppure il tasto SELECT per accedere alle opzioni del sottomenu.
- 2 Usare i tasti Puntatore ▲▼ per selezionare il sottomenu desiderato e premere il tasto SELECT per accedere all'opzione selezionata.

Volume

Premere il tasto Puntatore ► per aumentare il volume oppure premere il tasto Puntatore ◀ per ridurre il volume.

Altoparlante incorporato

Usare i tasti Puntatore ▲▼ per impostare la funzione Altoparlante incorporato su **On/Off**. Quando il suono dell'altoparlante incorporato non è attivato, viene visualizzato **Off**.

Muto

Premere il tasto SELECT per impostare la funzione di silenziamento su **On/Off**. Quando l'audio non è attivato, viene visualizzato **On**. Premere nuovamente i tasti VOLUME +/- per riattivare l'audio.

✓ Nota:

Quando nel menu Ingresso è selezionato **Rete** non è possibile utilizzare la funzione audio attraverso il telecomando o il menu Schermo.

Controllo laterale

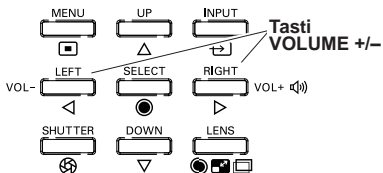

Telecomando

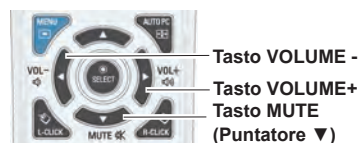

Finestra di Dialogo Volume

Indica il livello approssimativo del volume.

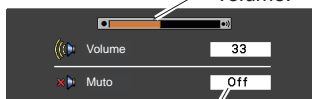

Premere il tasto Puntatore ▼ per impostare la funzione Muto su **On** oppure **Off**. La finestra di dialogo scompare dopo 4 secondi.

Menu Suono

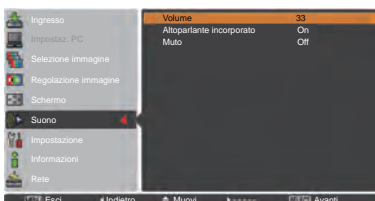

Funzionamento con il telecomando

Per alcune operazioni di uso frequente, si consiglia di utilizzare il telecomando. La semplice pressione di un tasto consente di eseguire l'operazione desiderata in modo rapido, senza dover richiamare il menu su schermo.

Tasto SHUTTER

Consultare pagg. 27, 63 per maggiori informazioni.

Tasto IMAGE SEL.

Premere il tasto IMAGE SEL. sul telecomando, sullo schermo comparirà per circa 4 secondi l'ultima immagine memorizzata. Per ulteriori istruzioni, consultare le pagine 40 e 46.

Tasto D.ZOOM

Premere il tasto D.ZOOM sul telecomando per accedere alla modalità Zoom digitale +/- . Consultare pag. 43 per maggiori informazioni.

Tasto LENS SHIFT

Consultare pag. 27 per maggiori informazioni.

Tasti ZOOM

Premere i tasti ZOOM sul telecomando per ingrandire e rimpicciolire l'immagine.

Tasto AUTO PC

Premere il tasto AUTO PC sul telecomando per utilizzare la funzione Auto regolaz. PC. La regolazione dello schermo del computer può essere realizzata facilmente premendo questo tasto. Consultare pag. 37 per maggiori informazioni.

Tasto SCREEN

Premere il tasto SCREEN sul telecomando per selezionare le dimensioni dello schermo desiderate. Sullo schermo compare per 4 secondi il simbolo delle dimensioni dello schermo desiderate. Consultare le pagg. da 42 a 44 e da 49 a 50 per maggiori informazioni.

Tenere premuto il tasto SCREEN per oltre 5 secondi per riportare tutte le impostazioni di regolazione delle dimensioni dello schermo sulle impostazioni preimpostate di fabbrica.

Tasto INFO.

È possibile usare il display Informazioni per confermare lo stato di funzionamento attuale del proiettore e il segnale proiettato attraverso il proiettore.

Il menu Informazioni cambia ogni volta che si preme il tasto INFO. sul telecomando come segue:

pagina 1/2 ➔ pagina 2/2 ➔ nascondi ➔ pagina 1/2 ➔

Durante la visualizzazione del menu Informazioni, premere i tasti Puntatore ◀▶ per visualizzare la pagina precedente o successiva.

Inoltre, è possibile selezionare la finestra informazioni dal menu.

✓ Nota:

- I valori Freq. orizz., Freq. vert. descritti nella figura potrebbero differire da quelli reali.
- **SERIAL NO.** si usa per l'assistenza al proiettore.

Tasti FOCUS

Premere i tasti FOCUS sul telecomando per regolare la messa a fuoco dell'immagine.

Telecomando



✓ Nota:

Vedere la pagina successiva per la descrizione degli altri tasti.

Menu informazioni

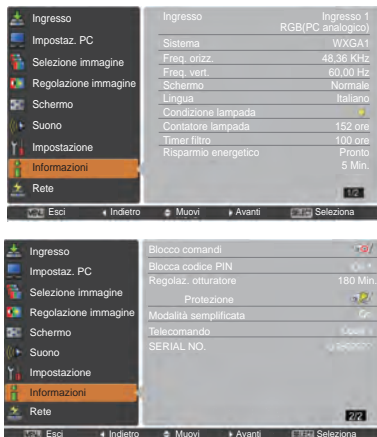

Tasto MOUSE POINTER

Spostare il puntatore sullo schermo con questo tasto.

Tasto POINTER

Premere il tasto POINTER sul telecomando per visualizzare il Puntatore sullo schermo. (vedere le pagg. 32, 60)

Tasto P-TIMER

Premere il tasto P-TIMER sul telecomando per utilizzare la funzione Conteggio incrementale/Conto alla rovescia. Per i dettagli sull'impostazione della funzione Timer presentazione, consultare pag. 60.

Per interrompere il conto alla rovescia, premere il tasto P-TIMER. Per interrompere la funzione Timer presentazione, tenere premuto il tasto P-TIMER.

Tasto IMAGE ADJ.

Premere il tasto IMAGE ADJ. sul telecomando per visualizzare il menu su schermo di regolazione immagine. Per i dettagli sulle sue funzioni, consultare le pagine 41-42 e 47-48. Per annullare la sua funzione, premere nuovamente il tasto IMAGE ADJ.

Tasto FREEZE

Premere il pulsante FREEZE sul telecomando per bloccare l'immagine sullo schermo, silenziando nel contempo il volume. Per annullare la funzione FREEZE, premere nuovamente il tasto FREEZE o premere qualsiasi altro tasto.

Quando la funzione Freeze è in uso, compare la Fig. 1.

Fig.1



Tasto FILTER

Tenere premuto il tasto FILTER per oltre 5 secondi per azionare il filtro elettrico necessario per la sostituzione del filtro.

✓ Nota:

- Non è possibile riavvolgere il filtro.
- Quando si sostituisce il filtro, il tempo accumulato totale dell'uso del filtro viene impostato automaticamente su 0.

Tasto PIP

Premere ripetutamente il tasto PIP sul telecomando fino a che compaia la modalità desiderata di PiP. Ogni modalità utente (Utente 1-5) compare solo quando ha dei dati memorizzati. Premere e tenere premuto il tasto PIP per oltre 3 secondi per visualizzare la casella di dialogo di PinP. Per i dettagli della funzione PiP, consultare le pagg. 55-56.

Telecomando

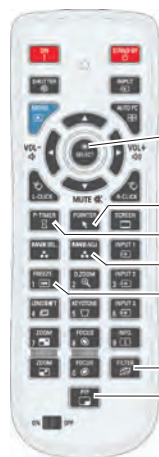

Tasto
MOUSE POINTER

Tasto POINTER

Tasto P-TIMER

Pulsante IMAGE ADJ.

Tasto FREEZE

Tasto FILTER

Tasto PIP

✓ Nota:

Vedere la pagina precedente per la descrizione degli altri tasti.

Utente 1 di PIP (esempio)



Utente 2 di PIP (esempio)



Correzione della distorsione trapezoidale

Se un'immagine proiettata ha una distorsione trapezoidale dopo aver premuto il tasto AUTO PC sul telecomando, correggere l'immagine manualmente come segue: Premere il tasto KEYSTONE sul telecomando per commutare la regolazione Predefinito (per Verticale/orizzontale)/Correzione angolo. Comparirà la finestra Predefinito o Correzione angolo. Usare i tasti Puntatore ▲▼◀▶ per correggere la distorsione Predefinito o Angolo. La regolazione Predefinito o Correzione angolo può essere salvata (vedere le pagg. 44, 50).

Telecomando

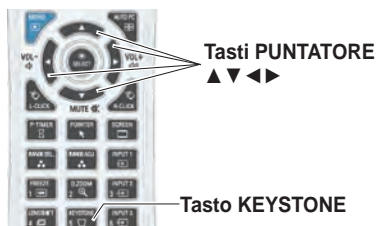

Predefinito



Ridurre la larghezza inferiore con il tasto Puntatore ▼.

Ridurre la larghezza superiore con il tasto Puntatore ▲.

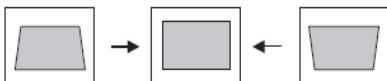

Ridurre la parte destra con il tasto Puntatore ▶.

Ridurre la parte sinistra con il tasto Puntatore ◀.

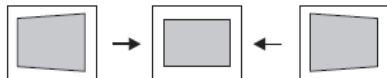

Correzione angolo



Premere il tasto KEYSTONE sul telecomando per commutare sulla regolazione della Correzione angolo, premere il tasto SELECT sul telecomando per selezionare l'angolo che si desidera regolare.

Ridurre la parte dell'angolo superiore sinistro con i tasti Puntatore ▶▼.

Ridurre la parte dell'angolo superiore destro con i tasti Puntatore ◀▼.

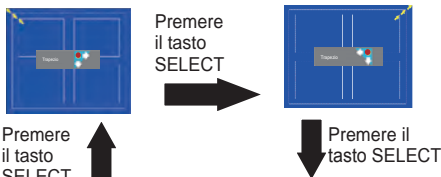

Premere il tasto SELECT

Premere il tasto SELECT

Premere il tasto SELECT



Ridurre la parte dell'angolo inferiore sinistro con i tasti Puntatore ▶▲.

Ridurre la parte dell'angolo inferiore destro con i tasti Puntatore ◀▲.

✓ Nota:

- Le frecce bianche indicano che non vi è nessuna correzione.
- Una freccia rossa indica la direzione della correzione.
- Una freccia sparisce quando ci si trova al livello di correzione massimo.
- Se si preme e si tiene premuto il tasto KEYSTONE per oltre 3 secondi mentre la finestra Predefinito o Correzione angolo è visualizzata, la regolazione Predefinito e Angolo sarà rilasciata.
- Lo schema di Angolo può essere impostato su **Off**, **Rosso** o **Blu** nella funzione Schema correzione. Vedere "Trapezio" alle pagg. 44, 50.
- La gamma regolabile è limitata in base al segnale di ingresso.
- Le funzioni Predefinito e Correzione angolo non possono essere regolate contemporaneamente. Se si regola una funzione, l'altra si azzerà automaticamente.

Esempio di regolazione dell'angolo sinistro:

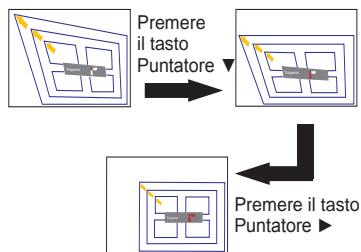

Premere il tasto Puntatore ▶

Funzione Puntatore

È possibile spostare il Puntatore del proiettore con il telecomando per mettere in evidenza una parte dell'immagine proiettata.

- 1 Premere il tasto POINTER per attivare la funzione Puntatore.
- 2 Usare il tasto MOUSE POINTER per spostare il Puntatore.
- 3 Per annullare la funzione Puntatore, premere nuovamente il tasto POINTER o premere qualsiasi altro tasto.



Tasto MOUSE POINTER

Tasto POINTER

Punto rosso

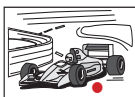

Freccia



Dito



✓ **Nota:**

È possibile scegliere il tipo di puntatore (**Punto rosso/Freccia/Dito**) nel Menu Impostazione (pag. 60)

Funzionamento del mouse wireless

Il telecomando può essere usato come mouse wireless per il computer.

- 1 Prima di usare il mouse wireless, collegare il computer e il proiettore con il cavo USB (pag. 19). Quando si usa la funzione Puntatore, il mouse wireless non è attivo.
- 2 Quando si collega un cavo USB al computer e al proiettore, accendere prima il proiettore e poi il computer. Se si procede in senso contrario, la funzione mouse wireless potrebbe non funzionare correttamente.



Tasto L-CLICK

Funziona come il tasto sinistro del mouse (clic) mentre il proiettore e un computer sono collegati con un cavo USB.

Tasto MOUSE POINTER

Spostare il puntatore sullo schermo con questo tasto.

Tasto R-CLICK

Funziona come il tasto destro del mouse (clic) mentre il proiettore e un computer sono collegati con un cavo USB.

Funzionamento diretto

Funzionamento del controllo laterale/telecomando

Controllo laterale

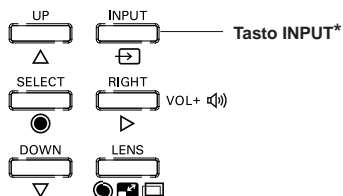

Telecomando



* Solo la funzione del Pulsante input è impostata su **Modalità 1** nel menu Impostazione, il tasto INPUT si usa per commutare la sorgente di ingresso. (pag. 51)

La sorgente di ingresso cambia ogni volta che si preme il tasto INPUT sul controllo laterale o sul telecomando come segue:

Ingresso 1 → Ingresso 2 → Ingresso 3 → ...

Prima di usare il tasto INPUT sul controllo laterale o sul telecomando, occorre selezionare una sorgente di ingresso corretta mediante il menu su schermo e sarà visualizzata la sorgente di ingresso più recente.

Funzionamento tramite telecomando

Premere il tasto INPUT 1, INPUT 2, o INPUT 3 sul telecomando. Sullo schermo comparirà la sorgente di ingresso man mano che si preme ciascun tasto. Selezionare la sorgente di ingresso collegata.

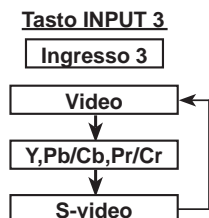
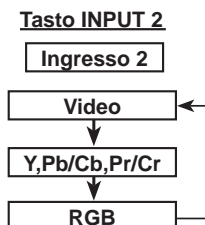
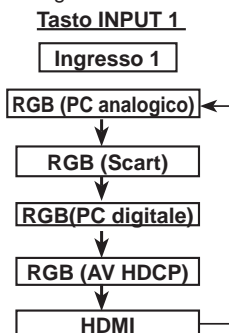

Telecomando



Selezione della sorgente di ingresso del computer

Funzionamento tramite il menu

- 1 Premere il tasto MENU per visualizzare il menu su schermo. Usare i tasti Puntatore ▲▼ per selezionare **Ingresso** e poi premere il tasto Puntatore ► o il tasto SELECT.
- 2 Usare i tasti Puntatore ▲▼ per selezionare l'ingresso desiderato e poi premere il tasto Puntatore ► per accedere alle voci del sottomenu.
- 3 Usare i tasti Puntatore ▲▼ per selezionare la sorgente desiderata, quindi premere il tasto SELECT.

QUANDO SI SELEZIONA INGRESSO 1 (TERMINALI DI INGRESSO COMPUTER)

RGB (PC analogico)

Quando il computer è collegato al terminale INGRESSO 1 (ANALOGICO), selezionare **RGB (PC analogico)**.

✓ **Nota:**

La sorgente di ingresso cambia se si preme il tasto INGRESSO 1 sul telecomando.

QUANDO SI SELEZIONA INGRESSO 2 (5 JACK DI INGRESSO BNC)

Quando si collega l'uscita del computer [tipo 5 BNC (verde, blu, rosso, sincron. orizzontale e sincron. verticale)] dal computer ai jack G, B, R, H/HV e V:

RGB

Quando il computer è collegato al terminale INPUT 2 (5 JACK DI INGRESSO BNC), selezionare **RGB**.

MENU INPUT

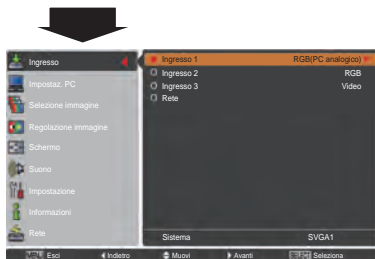
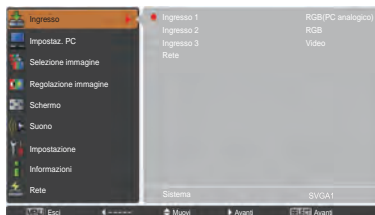

MENU INGRESSO 1

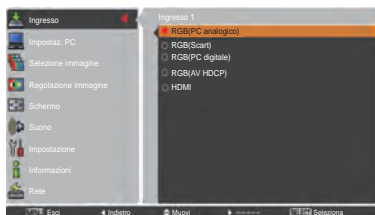

MENU INGRESSO 2

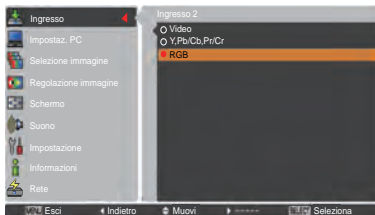

Selezione della sorgente di ingresso video

Funzionamento tramite il menu

- 1 Premere il tasto MENU per visualizzare il menu su schermo. Usare i tasti Puntatore ▲▼ per selezionare **Ingresso** e poi premere il tasto Puntatore ► o il tasto SELECT.
- 2 Usare i tasti Puntatore ▲▼ per selezionare l'ingresso desiderato e poi premere il tasto Puntatore ► per accedere alle voci del sottomenu.
- 3 Usare i tasti Puntatore ▲▼ per selezionare la sorgente desiderata, quindi premere il tasto SELECT.

QUANDO SI SELEZIONA INGRESSO 1 (TERMINALI DI INGRESSO COMPUTER)

Quando si collega all'apparecchiatura video, selezionare il tipo di sorgente Video nel menu Seleziona sorgente.

RGB(Scart)

Quando l'apparecchiatura video scart è collegata al terminale INPUT 1 (ANALOG), selezionare **RGB (Scart)**.

HDMI

Quando il segnale video è collegato al terminale HDMI, selezionare **HDMI**.

RGB(AV HDCP)

Se la sorgente del segnale HDCP compatibile è collegata al terminale INPUT 1 (DIGITAL), selezionare **RGB (AV HDCP)**.

QUANDO SI SELEZIONA INGRESSO 2 (5 JACK DI INGRESSO BNC)

Quando si collega all'apparecchiatura video, selezionare il tipo di sorgente Video nel menu Seleziona sorgente.

Video

Quando il segnale di ingresso video è collegato al jack VIDEO, selezionare **Video**.

Y,Pb/Cb,Pr/Cr

Quando il segnale di ingresso video è collegato ai jack Y-Pb/Cb-Pr/Cr, selezionare **Y, Pb/Cb, Pr/Cr**.

✓ Nota:

- Quando il segnale di ingresso video è collegato ai jack Y-Pb/Cb-Pr/Cr, **Y,Pb/Cb,Pr/Cr** ha la precedenza su **RGB**.
- L'ingresso Y,Pb/Cb,Pr/Cr può accettare il segnale Component e il segnale RGB analogico. Quando il segnale RGB analogico non è riconosciuto nella sorgente di ingresso Y,Pb/Cb,Pr/Cr, impostare sull'ingresso **RGB** manualmente.

QUANDO SI SELEZIONA INGRESSO 3 (TERMINALI AV)

Quando si collega all'apparecchiatura video, selezionare il tipo di sorgente Video nel menu Seleziona sorgente.

Video

Quando il segnale di ingresso video è collegato al jack VIDEO, selezionare **Video**.

Y,Pb/Cb,Pr/Cr

Quando il segnale di ingresso video è collegato ai jack Y-Pb/Cb-Pr/Cr, selezionare **Y,Pb/Cb,Pr/Cr**.

S-video

Quando il segnale di ingresso video è collegato al jack S-VIDEO, selezionare **S-video**.

MENU INGRESSO 1

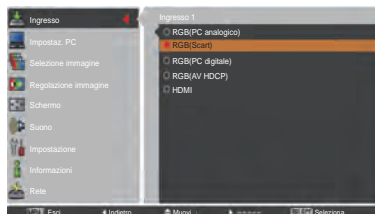

MENU INGRESSO 2

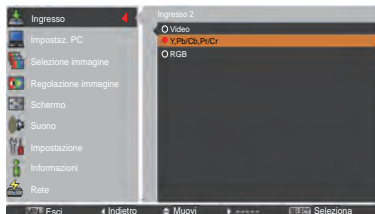

MENU INGRESSO 3

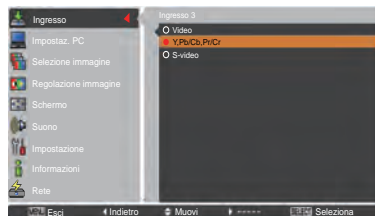

Selezione del sistema del computer

Sistema Multi-scan automatico

Questo proiettore si sintonizza automaticamente su vari tipi di computer con il suo sistema Multi-scan e Impostaz. PC automatica. Se si seleziona Computer come sorgente del segnale, il proiettore rileva automaticamente il formato del segnale e si autoconfigura per proiettare un'immagine corretta senza ulteriori impostazioni (i formati dei segnali supportati da questo proiettore sono riportati alle pagg. 82-83).

Può essere visualizzato uno dei messaggi riportati di seguito nei seguenti casi:

Auto Quando il proiettore non può riconoscere il segnale collegato secondo i sistemi pC forniti, nella casella Menu di sistema compare Auto e si attiva la funzione **Auto** Regolaz. PC per visualizzare le immagini corrette. Se l'immagine non viene proiettata correttamente, è necessario eseguire la regolazione manuale (pagg. 38-39).

---- Il computer non invia alcun segnale. Verificare che il collegamento del computer e del proiettore sia stato eseguito correttamente (vedere "Risoluzione dei problemi" alle pagg. 73-75).

Modalità 1 Il sistema preimpostato viene regolato manualmente nel Menu Impostaz. PC. I dati della regolazione possono essere memorizzati in **Modalità 1-10** (pagg. 38-39).

SVGA 1 Viene selezionato un sistema PC compatibile col proiettore. Il proiettore sceglie il sistema appropriato compatibile e lo visualizza.

***Modalità 1** e **SVGA 1** sono esempi.

Selezione manuale del sistema computer

Il sistema PC può essere impostato anche manualmente.

- 1 Premere il tasto MENU per visualizzare il menu su schermo. Usare i tasti Puntatore ▲▼ per selezionare **Ingresso** e poi premere il tasto Puntatore ► o il tasto SELECT.
- 2 Usare i tasti Puntatore ▲▼ per selezionare **Sistema** e poi premere il tasto Puntatore ► o il tasto SELECT.
- 3 Usare i tasti Puntatore ▲▼ per selezionare il sistema desiderato, quindi premere il tasto SELECT.

Menu Sistema PC

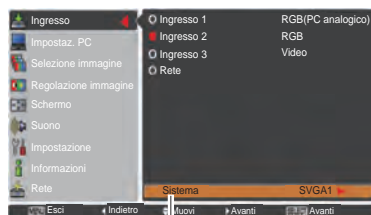

Compare il sistema selezionato del menu Sistema PC.

Menu Sistema PC

Modalità (1-10) Utente impostata nel menu Impostaz. PC (pagg. 38-39).

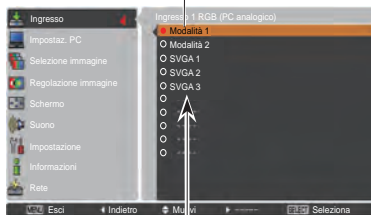

È possibile selezionare i sistemi nella finestra di dialogo.

Autoregolazione PC

La funzione di Autoregolazione PC serve per regolare in modo automatico le opzioni Sincron. fine, Punti totali, Orizzontale e Verticale per adeguarle al computer.

Funzionamento diretto

La funzione Autoregolazione PC può essere messa in funzione direttamente premendo il tasto AUTO PC sul telecomando.

Telecomando



Funzionamento tramite il menu

Auto regolaz. PC

- 1 Premere il tasto MENU per visualizzare il menu su schermo. Usare i tasti Puntatore ▲▼ per selezionare **Impostaz. PC** e poi premere il tasto Puntatore ► o il tasto SELECT.
- 2 Usare i tasti Puntatore ▲▼ per selezionare **Auto regolaz. PC**, quindi premere il tasto SELECT.

Per memorizzare i dati della regolazione.

È possibile memorizzare nel proiettore i parametri di regolazione della funzione di Autoregolazione PC. Dopo aver memorizzato i parametri, è possibile realizzare l'impostazione semplicemente selezionando Modalità nel menu SISTEMA PC (pag. 36). Consultare "Regolazione manuale del PC" alle pagg. 38-39.

✓ Nota:

- Con alcuni computer non è possibile regolare completamente le opzioni Sincron. fine, Punti totali, Orizzontale e Verticale mediante la funzione di Autoregolazione PC. Se l'immagine non viene proiettata correttamente mediante questa funzione, è necessario eseguire una regolazione manuale (pagg. 38-39)
- Non è possibile usare Auto Regolaz. PC quando nel menu Sistema PC si selezionano **480i, 575i, 480p, 575p, 720p, 1035i, 1080i o 1080p** (pag. 36), o quando il segnale proviene da terminale HDMI o DVI-D.
- A seconda della condizione dei segnali e del tipo e lunghezza dei cavi, i segnali potrebbero non essere correttamente visualizzati.

Menu Impostaz. PC

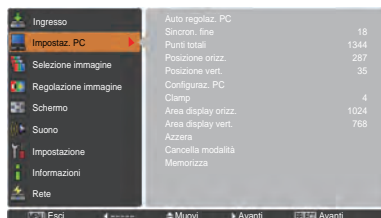

Usare i tasti Puntatore ▲▼ per selezionare **Auto regolaz. PC**, quindi premere il tasto SELECT. Quando è in corso la funzione Autoregolazione PC, viene visualizzato il messaggio **Attendere**.

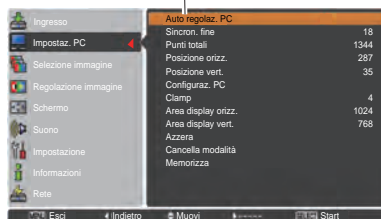

Regolazione manuale del PC

Alcuni computer utilizzano formati segnale speciali che non possono essere regolati tramite il sistema Multi-scan di questo proiettore. Questo proiettore dispone di una funzione di regolazione manuale del PC che consente di regolare con precisione diversi parametri in modo che corrispondano a quelli dei formati segnale speciali. Il proiettore dispone di dieci aree di memorizzazione indipendenti che consentono di memorizzare i parametri regolati manualmente. In questo modo, è possibile richiamare l'impostazione per un computer specifico.

- 1 Premere il tasto MENU per visualizzare il menu su schermo. Usare i tasti Puntatore ▲▼ per selezionare **Impostaz. PC** e poi premere il tasto Puntatore ► o il tasto SELECT.
- 2 Usare i tasti Puntatore ▲▼ per selezionare l'opzione desiderata, quindi premere il tasto SELECT per visualizzare la finestra di dialogo della regolazione. Usare i tasti Puntatore ◀▶ per regolare il valore.

Sincron. fine

Usare i tasti Puntatore ◀▶ per regolare il valore, eliminando lo sfarfallio dall'immagine visualizzata (da 0 a 31).

Punti totali

Usare i tasti Puntatore ◀▶ per regolare il numero di punti totali su una singola riga orizzontale di modo che corrisponda all'immagine del PC.

Posizione orizz.

Usare i tasti Puntatore ◀▶ per regolare la posizione orizzontale dell'immagine.

Posizione vert.

Usare i tasti Puntatore ◀▶ per regolare la posizione verticale dell'immagine.

Configuraz. PC

Premere il tasto SELECT per mostrare Freq. orizz. e Freq. vert. del computer collegato.

Clamp

Usare i tasti Puntatore ◀▶ per regolare il livello di clamp. Se l'immagine presenta righe di colore scuro, si consiglia di utilizzare questo tipo di regolazione.

Area display orizz.

Usare i tasti Puntatore ◀▶ per regolare l'area orizzontale visualizzata dal proiettore.

Area display vert.

Usare i tasti Puntatore ◀▶ per regolare l'area verticale visualizzata dal proiettore.

Menu Impostaz. PC

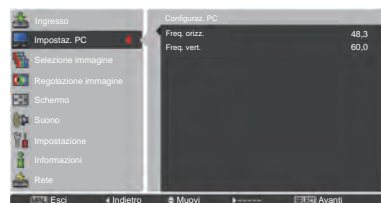
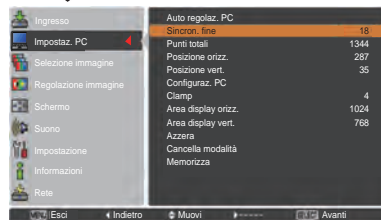
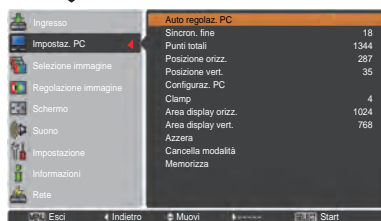
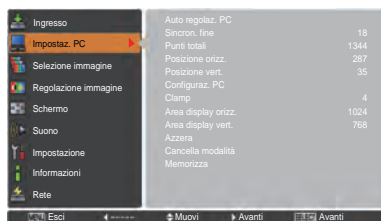

Azzera

Per reimpostare le opzioni regolate, selezionare **Azzera** e premere il tasto SELECT. Viene visualizzata una finestra di conferma, selezionare **Sì**. Tutte le regolazioni vengono riportate ai rispettivi livelli precedenti.

Cancela modalità

Per cancellare i dati memorizzati, selezionare **Cancela modalità** e premere il tasto Puntatore ► o il tasto SELECT. Spostare il puntatore sulla Modalità che si desidera cancellare, quindi premere il tasto SELECT.

Memorizza

Per memorizzare i parametri regolati, selezionare **Memorizza** e premere il tasto Puntatore ► o il tasto SELECT. Spostare l'evidenziazione su una delle opzioni da Modalità 1 a 10 in cui si desiderano memorizzare i parametri, quindi premere il tasto SELECT.

Cancela modalità



Questa modalità ha parametri memorizzati.

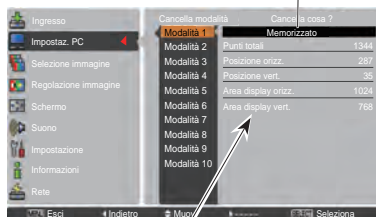

Valori di **Punti totali**, **Posizione orizz.**, **Posizione vert.**, **Area display orizz.** e **Area display vert.**

Premere il tasto SELECT per eliminare i dati memorizzati.

Memorizza



Premere il tasto MENU per chiedere la finestra di dialogo.

Premere il tasto SELECT per memorizzare i dati.

✓ **Nota:**

- Non è possibile selezionare Area display (orizz./vert.) quando nel menu Sistema PC sono selezionati 480i, 575i, 480p, 575p, 720p, 1035i, 1080i o 1080p (pag. 36).
- Quando viene trasmesso il segnale di ingresso del computer al proiettore, la funzione Impostaz. PC sarà resa disponibile.

Selezione del livello dell'immagine

Funzionamento diretto

La funzione Selezione immagine può essere usata direttamente premendo il tasto IMAGE SEL. sul telecomando. Sullo schermo comparirà l'ultima immagine memorizzata per circa 4 secondi.

Tasto IMAGE
SEL.



Funzionamento tramite il menu

- 1 Premere il tasto MENU per visualizzare il menu su schermo. Usare i tasti Puntatore ▲▼ per selezionare **Selezione immagine** e poi premere il tasto Puntatore ► o il tasto SELECT.
- 2 Usare i tasti Puntatore ▲▼ per selezionare l'opzione desiderata, quindi premere il tasto SELECT.

* L'impostazione predefinita in fabbrica è Predefinito.

Dinamica

Livello di immagine adatto per la visualizzazione delle immagini in ambienti luminosi.

Predefinito

Livello di immagine normale preselezionato su questo proiettore.

Reale

Livello di immagine con aumento delle tonalità intermedie per i grafici.

Immagine 1-10

Regolazione dell'immagine predefinita dall'utente nel menu Regolazione immagine (pagg. 41-42)

Menu Selezione immagine

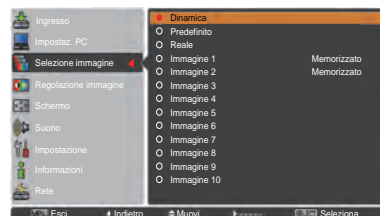

Regolazione del livello dell'immagine

- 1 Premere il tasto MENU per visualizzare il menu su schermo. Usare i tasti Puntatore ▲▼ per selezionare **Regolazione immagine** e poi premere il tasto Puntatore ► o il tasto SELECT.
- 2 Usare i tasti Puntatore ▲▼ per selezionare l'opzione desiderata, quindi premere il tasto SELECT per visualizzare la finestra di dialogo della regolazione. Usare i tasti Puntatore ◀▶ per regolare il valore.

Contrasto

Premere il tasto Puntatore ◀ per diminuire il contrasto e il tasto Puntatore ► per aumentare il contrasto (da 0 a 63).

Luminosità

Premere il tasto Puntatore ◀ per diminuire la luminosità e il tasto Puntatore ► per aumentare la luminosità (da 0 a 63).

Diaframma

La funzione Diaframma aumenta in modo efficace l'intensità del contrasto. Premere i tasti Puntatore ◀▶ per selezionare Off oppure On.

Off..... Funzione disattivata.

On..... Il contrasto ha la priorità rispetto alla luminosità.

Temp. colore

Usare i tasti del Puntatore ◀▶ per selezionare il livello di Temp. colore desiderato (Alta, Med, Bass o Molto bassa).

Bilanciamento del bianco (Rosso/Verde/Blu)

Premere il tasto Puntatore ◀ per alleggerire la tonalità del rosso/verde/blu e il tasto Puntatore ► per appesantirla (da 0 a 63).

Gradazione nero (Rosso/Verde/Blu)

Premere il tasto Puntatore ◀ per alleggerire la tonalità di rosso/verde/blu del livello di nero di un'immagine; premere il tasto Puntatore ► per appesantirla.

Nitidezza

Premere il tasto Puntatore ◀ per diminuire la nitidezza dell'immagine; premere il tasto Puntatore ► per aumentare la nitidezza dell'immagine (da 0 a 31).

Gamma

Usare i tasti Puntatore ◀▶ per regolare il valore gamma e ottenere un livello di contrasto più bilanciato (da 0 a 15).

Menu Regolazione immagine

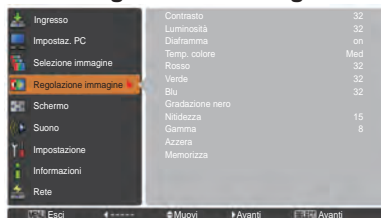

Livello di immagine selezionato

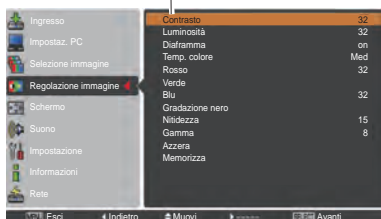

Usare i tasti Puntatore ◀▶ per regolare il valore.



✓ Nota:

Dopo aver regolato il Bilanciamento del bianco Rosso, Verde o Blu, il livello della Temp. colore passerà a Regolaz.

Azzera

Per reimpostare le opzioni regolate, selezionare **Azzera** e premere il tasto SELECT. Viene visualizzata una finestra di conferma, selezionare **Si**. Tutte le regolazioni vengono riportate ai rispettivi livelli precedenti.

Memorizza

Per memorizzare i parametri regolati, selezionare **Memorizza** e premere il tasto Puntatore ► o il tasto SELECT. Usare i tasti Puntatore ▲▼ per selezionare un'immagine da 1 a 10, quindi premere il tasto SELECT. Viene visualizzata una finestra di conferma, selezionare **Si**. È possibile richiamare le regolazioni memorizzate selezionando una **Immagine (1-10)** dalla Selezione del livello immagine, come descritto a pag. 40.

Memorizza

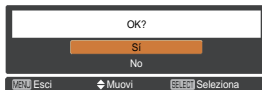

Viene visualizzata una finestra di conferma, selezionare **Si**.

Regolazione delle dimensioni dello schermo

Selezionare le dimensioni dello schermo desiderate conformi alla sorgente del segnale in ingresso.

- 1 Premere il tasto MENU per visualizzare il menu su schermo. Usare i tasti Puntatore ▲▼ per selezionare **Schermo** e poi premere il tasto Puntatore ► o il tasto SELECT.
- 2 Usare i tasti Puntatore ▲▼ per selezionare la voce desiderata, quindi premere il tasto SELECT.

Normale

Le immagini nello schermo mantengono il loro rapporto di aspetto originale.

Piena larghezza

Le immagini riempiono lo schermo nella sua grandezza totale.

Espano (16:9)

Fornisce immagini alla proporzione espansa di aspetto video di 16:9.

Zoom

Scalare l'immagine in modo proporzionale in modo da adattarla all'intero schermo. Un lato o l'altro dell'immagine potrebbero sovrapporsi allo schermo.

Vero

Consente di visualizzare un'immagine con le dimensioni originali. Quando la dimensione originale dell'immagine supera quella del pannello (1920 x 1200) ed è selezionata l'opzione 16:9 o 4:3 come aspetto dello schermo, il proiettore passa automaticamente alla modalità panoramica. Usare i tasti Puntatore ▲▼◀▶ per visualizzare le diverse aree dell'immagine. Durante la regolazione, le frecce diventano rosse. Quando si raggiunge il limite per la correzione, le frecce scompaiono.

Utente

Consente di visualizzare l'ultima immagine memorizzata dello schermo dell'aspetto.

MENU SCHERMO

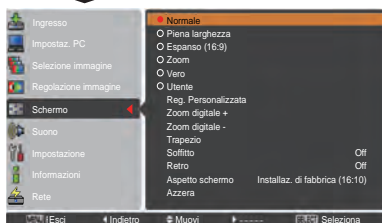
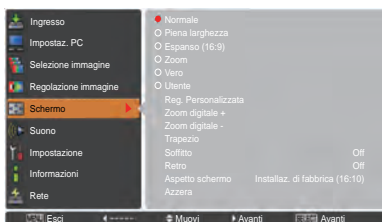

✓ Nota:

- Il proiettore non è in grado di visualizzare normalmente risoluzioni superiori a 1920 x 1200. Se la risoluzione del computer è superiore a 1920 x 1200, abbassare la risoluzione prima di collegare il proiettore.
- I dati immagine in formato diverso da 1920 x 1200 vengono modificati per adeguarli alla dimensione dello schermo in modalità iniziale.
- Non è possibile selezionare **Piena larghezza**, **Zoom**, **Vero**, **Reg. Personalizzata** e **Zoom digitale +/-** quando nel menu Sistema PC non si rileva alcun segnale. (pag. 36)

Reg. Personalizzata

Regolare le dimensioni dello schermo e posizionare manualmente questa funzione. Premere il tasto Puntatore ► o il tasto SELECT in **Reg. Personalizzata** e quest'ultima comparirà sullo schermo, è possibile usare i tasti Puntatore ▲ ▼ per scegliere la voce che si desidera regolare.

Scala H/V Regola la scala orizzontale/verticale dello schermo.
Orizz. e Vert. Quando è impostato su **On**, il rapporto di aspetto è fisso. **Scala V** è più sfumato e diventa indisponibile. Regola **Scala H**, quindi la scala dello schermo è modificata automaticamente in base al rapporto di aspetto.

Posizione orizz./vert. Regola la posizione orizzontale/verticale dello schermo.

Comune Salva la dimensione regolata a tutti gli inserimenti. Premere il tasto SELECT su **Comune** per visualizzare un riquadro di conferma. Per reimpostare la scala, premere il tasto SELECT, quindi selezionare **Si**. Quando è selezionato **Utente** viene usata la scala salvata.

Azzera Reimposta tutti i valori regolati. Premere il tasto SELECT in **Azzera** per visualizzare una casella di conferma. Per reimpostare, premere il tasto SELECT in **Si**.

Zoom digitale +

Selezionare **Zoom digitale +**. Il Menu su schermo sparisce e appare **D. zoom +**. Premere il tasto SELECT per ingrandire il formato dell'immagine. Usare i tasti Puntatore ▲ ▼ ◀ ▶ per visualizzare le diverse aree dell'immagine. La funzione di visione panoramica può funzionare solo quando l'immagine è più grande dello schermo.

Inoltre, è possibile entrare in modalità Zoom digitale + premendo il tasto D.ZOOM sul telecomando.

Zoom digitale -

Selezionare **Zoom digitale -**. Il Menu su schermo sparisce e appare **D. zoom -**. Premere il tasto SELECT per comprimere le dimensioni dell'immagine. Un'immagine proiettata può anche essere compressa premendo il tasto D. ZOOM sul telecomando.

Inoltre, è possibile entrare in modalità Zoom digitale - premendo il tasto D.ZOOM sul telecomando.

Per tornare alle dimensioni schermo precedenti, selezionare una dimensione schermo dal menu Regolazione delle dimensioni dello schermo oppure selezionare nuovamente una sorgente di ingresso dal menu Selezione della sorgente di ingresso (consultare le pagg. 33-35) oppure regolare le dimensioni dello schermo utilizzando i tasti D.ZOOM.

Reg. Personalizzata

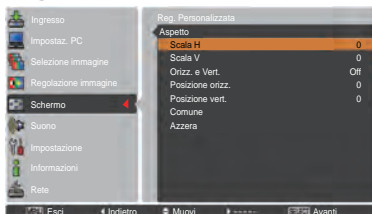

✓ **Nota:**

- Quando non viene rilevato alcun segnale, **Normale** viene impostato automaticamente e la finestra di dialogo Aspetto scompare.
- La gamma regolabile per **Scala H/V** a **Posizione orizz./vert.** è limitata in base al segnale di ingresso.

✓ **Nota:**

- Non è possibile utilizzare la funzione di visione panoramica correttamente se viene utilizzata la modalità memorizzata nel menu Impostaz. PC (pag. 39)
- Il rapporto di compressione minimo potrebbe essere limitato a seconda del segnale in ingresso o se viene utilizzata la funzione di Correzione della distorsione trapezoidale o se è selezionato Utente nella dimensione dello schermo.
- Non è possibile selezionare **Vero** e **Zoom digitale +/-** quando sono selezionati **480i**, **575i**, **480p** o **575p** nel menu Sistema PC (pag. 36).
- Non è possibile selezionare lo **Zoom digitale +/-** se è stata selezionata l'opzione **Vero**.
- Non è possibile utilizzare **Zoom digitale -** quando è selezionato **Utente**.

Trapezio

Questa funzione si usa per regolare la distorsione trapezoidale dell'immagine proiettata. Usare i tasti Puntatore ▲▼ per scegliere la voce che si desidera regolare.

Predefinito

Regolare la distorsione trapezoidale orizzontale/verticale dell'immagine proiettata.

Correzione angolo

Regolare la distorsione angolo dell'immagine proiettata.

Schema correzione

Scegliere una modalità Schema correzione tra **Rosso**, **Bianco**, **Blu** e **Off**.

Memorizza

Memorizza... Memorizza i dati della correzione della distorsione trapezoidale anche quando il cavo dell'alimentazione CA viene scollegato.

Azzera..... Reimposta i dati della correzione della distorsione trapezoidale quando il cavo dell'alimentazione CA viene scollegato.

Premere il tasto KEYSTONE sul telecomando per commutare la regolazione Predefinito (per Verticale/orizzontale)/Correzione angolo. Comparirà la finestra Predefinito o Correzione angolo. Usare i tasti Puntatore ▲▼◀▶ per correggere la distorsione Predefinito o Angolo (pag. 31)

Soffitto

Quando questa funzione è impostata su **On**, l'immagine viene rovesciata nelle parti superiore/inferiore e sinistra/destra. Questa funzione viene usata per proiettare l'immagine da un proiettore montato a soffitto.

Retro

Quando questa funzione è impostata su **On**, l'immagine viene rovesciata nelle parti sinistra/destra. Questa funzione viene usata per proiettare l'immagine su uno schermo di proiezione posteriore.

Aspetto schermo

Questa funzione si usa per proiettare l'immagine su uno schermo di proiezione di formato 4:3 o 16:9.

Installaz. di fabbrica (16:10) 16:10 è l'aspetto del pannello LCD. È disponibile il menu Schermo originale.

16:9.....Impostato su uno schermo di proiezione 16:9.

4:3.....Impostato su uno schermo di proiezione 4:3.

Azzera

Questa funzione riporta tutti i valori regolati sulle impostazioni preimpostate di fabbrica. Premere il tasto SELECT in **Azzera** per visualizzare una casella di conferma. Per reimpostare, premere il tasto SELECT, quindi selezionare **"Sì"**.

Trapezio

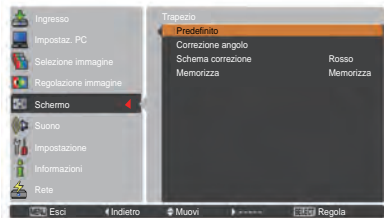

Soffitto

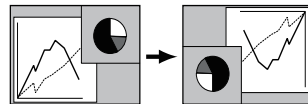

Retro

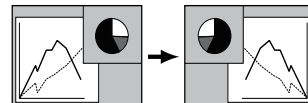

✓ Nota:

- Non è possibile utilizzare **Espanso** quando nel menu Sistema AV (pag. 45) è selezionato **720p**, **1035i**, **1080i** o **1080p**.
- Quando è selezionata la funzione **16:9**, nel PC e nello schermo AV (pagg. 42, 49) non è disponibile **Espanso(16:9)**.
- Quando è selezionata la funzione **4:3**, nello schermo AV (pag. 49) non è disponibile **Normale espanso**.

Selezione del sistema video

- 1 Premere il tasto MENU per visualizzare il menu su schermo. Usare i tasti Puntatore ▲▼ per selezionare **Ingresso** e poi premere il tasto Puntatore ► o il tasto SELECT.
- 2 Usare i tasti Puntatore ▲▼ per selezionare **Sistema** e poi premere il tasto Puntatore ► o il tasto SELECT.
- 3 Usare i tasti Puntatore ▲▼ per selezionare il sistema desiderato, quindi premere il tasto SELECT.

Jack Video o Jack S-video

Auto

Il proiettore rileva automaticamente la sorgente video in ingresso e si regola per ottimizzare le prestazioni. Se il sistema video corrisponde a **PAL-M** o **PAL-N**, selezionare il sistema manualmente.

PAL/SECAM/NTSC/NTSC4.43/PAL-M/PAL-N

Se il proiettore non è in grado di riprodurre l'immagine video appropriata, occorre selezionare un formato di segnale di trasmissione specifico tra **PAL**, **SECAM**, **NTSC**, **NTSC 4,43**, **PAL-M** e **PAL-N**.

Jack Y, Pb/Cb, Pr/Cr

Auto

Il proiettore rileva automaticamente il sistema video in ingresso e si predisponde per fornire prestazioni ottimali. Quando il sistema Video è **1035i**, **1080i** o **1080p**, selezionare il sistema manualmente.

FORMATO SEGNALE Y, Pb/Cb, Pr/Cr

Se il proiettore non è in grado di riprodurre l'immagine video appropriata, occorre selezionare un formato di segnale component video specifico tra **480i**, **575i**, **480p**, **575p**, **720p**, **1035i**, **1080i** e **1080p**.

✓ **Nota:**

Non è possibile selezionare il menu Sistema AV quando si seleziona RGB (Scart).

Menu Sistema AV (Video o S-video)

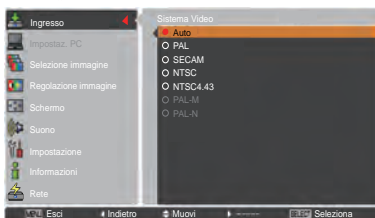
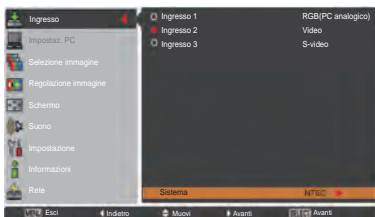

Menu Sistema AV (Y, Pb/Cb, Pr/Cr)

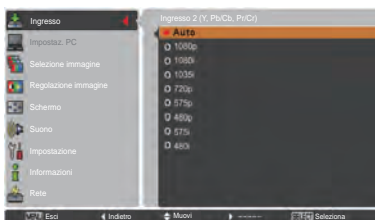
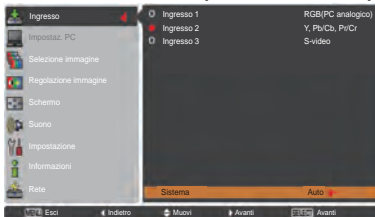

Selezione del livello dell'immagine

Funzionamento diretto

La funzione Selezione immagine può essere usata direttamente premendo il tasto IMAGE SEL. sul telecomando. Sullo schermo comparirà l'ultima immagine memorizzata per circa 4 secondi.

Tasto IMAGE SEL.



Funzionamento tramite il menu

- 1 Premere il tasto MENU per visualizzare il menu su schermo. Usare i tasti Puntatore ▲▼ per selezionare **Selezione immagine** e poi premere il tasto Puntatore ► o il tasto SELECT.
- 2 Usare i tasti Puntatore ▲▼ per selezionare l'opzione desiderata, quindi premere il tasto SELECT.

* L'impostazione predefinita in fabbrica è Predefinito.

Menu Selezione immagine

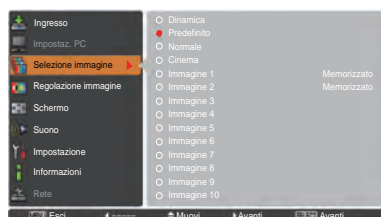

Dinamica

Livello di immagine adatto per la visualizzazione delle immagini in ambienti luminosi.

Predefinito

Livello di immagine normale preselezionato su questo proiettore.

Normale

Livello di immagine normale preselezionato su questo proiettore.

Cinema

Livello di immagine regolato per l'immagine con tonalità fine.

Immagine 1-10

Regolazione dell'immagine predefinita dall'utente nel menu Regolazione immagine (pag. 48)



Regolazione del livello dell'immagine

- 1 Premere il tasto MENU per visualizzare il menu su schermo. Usare i tasti Puntatore ▲▼ per selezionare **Regolazione immagine** e poi premere il tasto Puntatore ► o il tasto SELECT.
- 2 Usare i tasti Puntatore ▲▼ per selezionare l'opzione desiderata, quindi premere il tasto SELECT per visualizzare la finestra di dialogo della regolazione. Usare i tasti Puntatore ◀▶ per regolare il valore.

Contrasto

Premere il tasto Puntatore ◀ per diminuire il contrasto e il tasto Puntatore ► per aumentare il contrasto (da **0** a **63**).

Luminosità

Premere il tasto Puntatore ◀ per diminuire la luminosità e il tasto Puntatore ► per aumentare la luminosità (da **0** a **63**).

Colore

Premere il tasto Puntatore ◀ per diminuire l'intensità del colore; premere il tasto Puntatore ► per aumentare l'intensità del colore (da **0** a **63**).

Tinta

Utilizzare i tasti Puntatore ◀▶ per regolare il valore della tinta e ottenere un livello di colore più bilanciato (da **0** a **63**).

Diaframma

La funzione Diaframma aumenta in modo efficace l'intensità del contrasto. Premere i tasti Puntatore ◀▶ per selezionare Off oppure On.
Off Funzione disattivata.
On Il contrasto ha la priorità rispetto alla luminosità.

Temp. colore

Usare i tasti del Puntatore ◀▶ per selezionare il livello di Temp. colore desiderato (**Alta**, **Med**, **Bass** o **Molto bassa**).

Bilanciamento del bianco (Rosso/Verde/Blu)

Premere il tasto Puntatore ◀ per alleggerire la tonalità del rosso/verde/blu e il tasto Puntatore ► per appesantirla (da **0** a **63**).

Menu Regolazione immagine



Livello di immagine selezionato

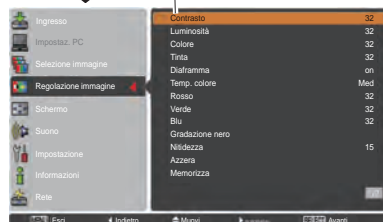

Usare i tasti Puntatore ◀▶ per regolare il valore.



✓ Nota:

- Dopo aver regolato Bilanciamento del bianco Rosso, Verde, o Blu il livello della Temp. colore passerà a **Regola**.
- **Tinta** non può essere selezionato quando il sistema video è **PAL**, **SECAM**, **PAL-M** o **PAL-N** (pag. 45).

Gradazione nero (Rosso/Verde/Blu)

Premere il tasto Puntatore ◀ per alleggerire la tonalità di rosso/verde/blu del livello di nero di un'immagine; premere il tasto Puntatore ▶ per appesantirla (da 0 a 63).

Nitidezza

Premere il tasto Puntatore ◀ per diminuire la nitidezza dell'immagine; premere il tasto Puntatore ▶ per aumentare la nitidezza dell'immagine (da 0 a 31).

Gamma

Usare i tasti Puntatore ◀▶ per regolare il valore gamma e ottenere un livello di contrasto più bilanciato (da 0 a 15).

Riduzione rumorosità

È possibile ridurre l'interferenza da disturbi su schermo. Premere i tasti Puntatore ◀▶ per cambiare la modalità Riduzione rumorosità.

Off..... La modalità Riduzione rumorosità è **Off**.

On..... La modalità Riduzione rumorosità è **On**.

Progressivo

È possibile visualizzare segnale video interlacciato come un'immagine progressiva. Premere i tasti Puntatore ◀▶ per cambiare la modalità Progressive scan.

Off..... La modalità Progressive scan è **Off**.

On..... La modalità Progressive scan è **On**.

Film..... Per proiettare filmati cinematografici. Con questa funzione, il proiettore è in grado di riprodurre una qualità di immagine fedele a quella originale.

Azzera

Per reimpostare le opzioni regolate, selezionare **Azzera** e premere il tasto SELECT. Viene visualizzata una finestra di conferma, selezionare **Sì**. Tutte le regolazioni vengono riportate ai rispettivi livelli precedenti.

Memorizza

Per memorizzare i parametri regolati, selezionare **Memorizza** e premere il tasto Puntatore ▶ o il tasto SELECT. Usare i tasti Puntatore ▲▼ per selezionare un'immagine da 1 a 10, quindi premere il tasto SELECT. Viene visualizzata una finestra di conferma, selezionare **Sì**. È possibile richiamare le regolazioni memorizzate selezionando una **Immagine (1-10)** dalla Selezione del livello immagine, come descritto a pag. 46.

✓ Nota:

- Non è possibile selezionare **Progressivo** quando sono selezionati **480p**, **575p**, **720p**, o **1080p** (pag. 45).
- Non è possibile selezionare **Riduzione rumorosità** con l'ingresso computer video quando il formato del segnale video è **1080p** (pag. 45).

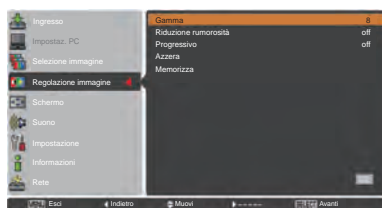

Memorizza

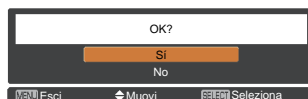
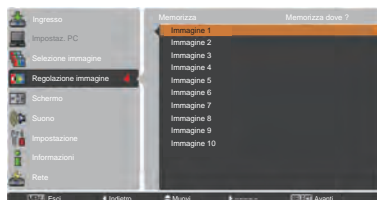

Viene visualizzata una finestra di conferma, selezionare **Sì**.

Regolazione delle dimensioni dello schermo

- 1 Premere il tasto MENU per visualizzare il menu su schermo. Usare i tasti Puntatore ▲▼ per selezionare **Schermo** e poi premere il tasto Puntatore ► o il tasto SELECT
- 2 Usare i tasti Puntatore ▲▼ per selezionare l'opzione desiderata, quindi premere il tasto SELECT.

Normale

Le immagini nello schermo mantengono il loro rapporto di aspetto originale.

Piena larghezza

Le immagini riempiono lo schermo nella sua grandezza totale.

Espanso (16:9)

Fornisce immagini alla proporzione espansa di aspetto video di 16:9.

Zoom

Scalare l'immagine in modo proporzionale in modo da adattarla all'intero schermo. Un lato o l'altro dell'immagine potrebbero sovrapporsi allo schermo.

Normale espanso

Espande il lato destro e sinistro delle immagini in modo naturale senza modificare le aree centrali.

Utente

Consente di visualizzare l'ultima immagine memorizzata dello schermo dell'aspetto.

Reg. Personalizzata

Regolare le dimensioni dello schermo e posizionare manualmente questa funzione. Premere il tasto Puntatore ► in **Reg. Personalizzata** e quest'ultima comparirà sullo schermo, è possibile usare i tasti Puntatore ▲▼ per scegliere la voce che si desidera regolare.

- Scala H/V** Regola la scala orizzontale/verticale dello schermo.
- Orizz. e Vert.** Quando è impostato su **On**, il rapporto di aspetto è fisso. **Scala V** è più sfumato e diventa indisponibile. Regola la **Scala H**, quindi la scala dello schermo è modificata automaticamente in base al rapporto di aspetto.
- Posizione orizz./vert.** Regola la posizione orizzontale/verticale dello schermo.
- Comune** Salva la dimensione regolata a tutti gli inserimenti. Premere il tasto SELECT su Comune per visualizzare un riquadro di conferma. Per salvare la scala, premere il tasto SELECT su Sì, Quando Utente è selezionato, viene usata la scala salvata.
- Azzera** Reimposta tutti i valori regolati. Premere il tasto SELECT in **Azzera** per visualizzare una casella di conferma. Per reimpostare, premere il tasto SELECT, quindi selezionare "Sì".

Reg. Personalizzata

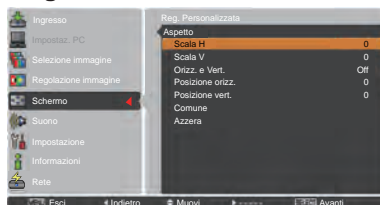

✓ Nota:

- Quando non viene rilevato alcun segnale, **Normale** viene impostato automaticamente e la finestra di dialogo **Aspetto** scompare.
- La gamma regolabile per **Scala H/V** e **Posizione orizz./vert.** è limitata in base al segnale di ingresso.
- Non è possibile utilizzare **Espanso** quando nel menu **Sistema AV** (pag. 45) è selezionato **720p**, **1035i**, **1080i** o **1080p**.

Trapezio

Questa funzione si usa per regolare la distorsione trapezoidale dell'immagine proiettata. Usare i tasti Puntatore ▲▼ per scegliere la voce che si desidera regolare.

Predefinito

Regolare la distorsione trapezoidale orizzontale/verticale dell'immagine proiettata.

Correzione angolo

Regolare la distorsione angolo dell'immagine proiettata.

Schema correzione

Scegliere una modalità Schema correzione tra **Rosso**, **Bianco**, **Blu** e **Off**.

Memorizza

MemorizzaMemorizza i dati della correzione della distorsione trapezoidale anche quando il cavo dell'alimentazione CA viene scollegato.

AzzeraReimposta i dati della correzione della distorsione trapezoidale quando il cavo dell'alimentazione CA viene scollegato.

Premere il tasto KEYSTONE sul telecomando per commutare la regolazione Predefinito (per Verticale/orizzontale)/Correzione angolo. Comparirà la finestra Predefinito o Correzione angolo. Usare i tasti Puntatore ▲▼◀▶ per correggere la distorsione Predefinito o Angolo (pag. 31)

Trapezio

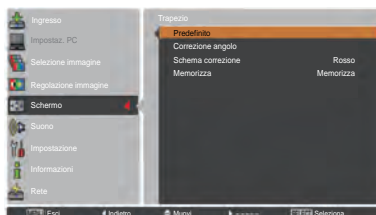

Soffitto

Quando questa funzione è impostata su **On**, l'immagine viene rovesciata nelle parti superiore/inferiore e sinistra/destra. Questa funzione viene usata per proiettare l'immagine da un proiettore montato a soffitto.

Retro

Quando questa funzione è impostata su **On**, l'immagine viene rovesciata nelle parti sinistra/destra. Questa funzione viene usata per proiettare l'immagine su uno schermo di proiezione posteriore.

Aspetto schermo

Questa funzione si usa per proiettare l'immagine su uno schermo di proiezione di formato 4:3 o 16:9.

Installaz. di

fabbrica (16:10) 16:10 è l'aspetto del pannello LCD. È disponibile il menu Schermo originale.

16:9 Impostato su uno schermo di proiezione 16:9.

4:3 Impostato su uno schermo di proiezione 4:3.

Azzera

Questa funzione riporta tutti i valori regolati sulle impostazioni preimpostate di fabbrica. Premere il tasto SELECT in **Azzera** per visualizzare una casella di conferma. Per reimpostare, premere il tasto SELECT, quindi selezionare "Sì".

Soffitto

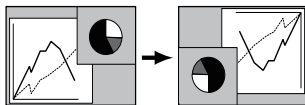

Retro

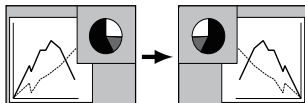

✓ Nota:

- Quando è selezionata la funzione 16:9, nel PC e nello schermo AV (pagg. 42, 49) non è disponibile **Espano(16:9)**.
- Quando è selezionata la funzione 4:3, nello schermo AV (pag. 49) non è disponibile **Normale espano**.

Impostazione

Questo proiettore dispone di un menu Impostazione che consente di impostare diverse altre funzioni, come descritto di seguito.

- 1 Premere il tasto MENU per visualizzare il menu su schermo. Premere i tasti Puntatore ▲▼ per selezionare **Impostazione**, quindi premere il tasto Puntatore ► oppure il tasto SELECT per accedere alle opzioni del sottomenu.
- 2 Usare i tasti Puntatore ▲▼ per selezionare l'opzione desiderata, quindi premere il tasto Puntatore ► o il tasto SELECT per accedere all'opzione selezionata.
- 3 Usare i tasti Puntatore ▲▼ per selezionare l'opzione desiderata, quindi premere il tasto SELECT.



Lingua

Le lingue disponibili usate nel menu su schermo sono Inglese, Tedesco, Francese, Italiano, Spagnolo, Portoghese, Olandese, Svedese, Russo, Cinese, Coreano e Giapponese.

Menu

Posizione

Questa funzione viene usata per cambiare la posizione del menu su schermo. Selezionare **Posizione** e premere il tasto SELECT.

La Posizione cambia ogni volta che viene premuto il tasto SELECT come segue.

centro → inferiore sinistro → inferiore destro → superiore sinistro → superiore destro → centro →.....

Dimensioni menu

Questa funzione viene usata per cambiare la dimensione del menu su schermo. Selezionare **Dimensioni menu** e premere il tasto SELECT.

Normale .. Visualizzare il menu su schermo in dimensione normale.

Doppio Visualizzare il menu su schermo in dimensione doppia.

Pulsante input

Questa funzione rileva il segnale di ingresso automaticamente. Quando viene rilevato un segnale, la ricerca si interrompe. Usare i tasti Puntatore ▲▼ per selezionare una delle seguenti opzioni:

Modalità 1 ... La Ricerca ingresso non funziona.

Modalità 2 ... La Ricerca ingresso funziona come descritto di seguito:

- Quando si preme il tasto INPUT sul controllo laterale o sul telecomando.

Modalità 3 ... La Ricerca ingresso funziona come descritto di seguito:

- Quando si accende il proiettore premendo il tasto ON/STAND-BY del controllo laterale o il tasto ON del telecomando.
- Quando si preme il tasto INPUT sul telecomando o sul controllo laterale.
- Quando non si rileva alcun segnale.

Menu Impostazione

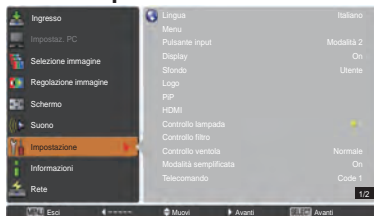

Lingua

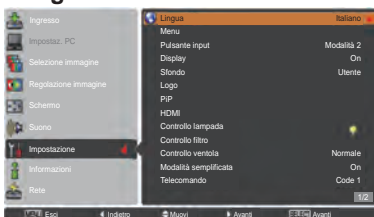

Posizione

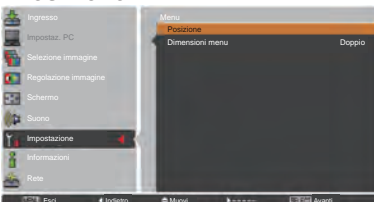

✓ Nota:

Quando si seleziona la funzione **4:3** nell'aspetto Schermo, **Doppio** non è disponibile; si dovrà tornare alla dimensione menu **Normale**.

✓ Nota:

- Mentre il **Pulsante input** è impostato su **Modalità 3** e non si rileva alcun segnale, se la funzione **Otturatore** o **Freeze** è attiva, annullarla per attivare la **Ricerca ingresso**.
- Può essere rilevata solo l'ultima sorgente di ingresso selezionata.
- Se si preme il tasto **INPUT**, **INPUT 1**, **INPUT 2**, **INPUT 3**, **ON / STAND-BY** o **MENU** durante la **Ricerca ingresso**, quest'ultima operazione si arresterà e tornerà al segnale di ingresso precedente.

Display

Questa funzione decide se visualizzare i display su schermo.

On..... Mostra tutti i display su schermo. Utilizzare questa funzione se si desidera proiettare le immagini dopo che la lampada è diventata sufficientemente luminosa. Questa è l'impostazione predefinita in fabbrica.

Disattiva attesa.... Visualizza l'immagine in ingresso invece del conto alla rovescia quando si accende il proiettore. Utilizzare questa funzione se si desiderano proiettare le immagini prima possibile, anche se la lampada non è sufficientemente luminosa.

Off..... Nasconde i display su schermo tranne;

- **Menu su schermo**
- **Spegnere?** (pag. 24)
- **No segnale** per l'opzione Risparmio energetico. (pag. 59)
- **Attendere**
- **Frecce bianche** per la modalità panoramica (pag. 42)
- **Timer presentazione**
- **Modalità semplificata**
- **Controllo ritardo video**
- **PiP**
- **Schema correzione**

Sfondo

Selezionare la schermata di fondo per quando non viene rilevato nessun segnale in ingresso. Premere il tasto Puntatore ▲ ▼ per passare da un'opzione all'altra.

Blu.....Proiettare uno sfondo blu.

Utente.....Proiettare un'immagine catturata nell'impostazione Logo.

Nero.....Proiettare uno sfondo nero. Non valido in caso di assenza di immagini.

Logo (Impostazioni per il logo e per il Blocca codice PIN logo)

Questa funzione consente di personalizzare il logo su schermo con le funzioni **Seleziona logo**, **Cattura**, **Blocca codice PIN logo** e **Cambia codice PIN logo**.

✓ **Nota:**

*Quando è selezionato **On** nella funzione **Blocca codice PIN logo**, non è possibile selezionare **Seleziona logo**, **Cattura** e **Cambia codice PIN logo**.*

Seleziona Logo

Questa funzione decide il display di avvio fra le seguenti opzioni.

Off Visualizza solo il display del conto alla rovescia.

Utente L'immagine acquisita dall'utente.

Installaz. di fabbrica Il logo impostato in fabbrica.

Seleziona Logo

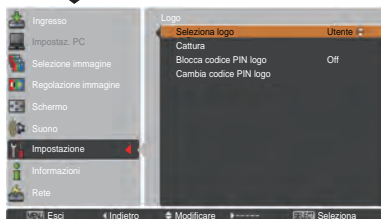
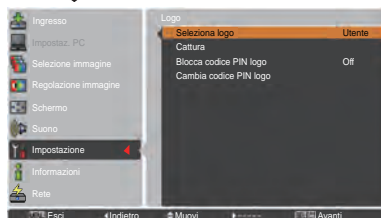
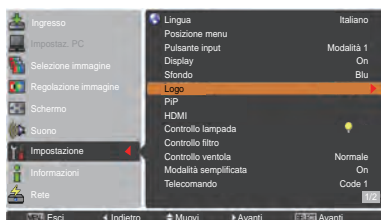

Cattura

Questa funzione viene utilizzata per acquisire le immagini proiettate e utilizzarle come schermata iniziale o come schermata di intervallo per le presentazioni.

Selezionare **Cattura** e premere il tasto SELECT. Appare una finestra di dialogo di conferma, selezionare **Sì** per catturare l'immagine proiettata.

Dopo aver acquisito l'immagine proiettata, passare alla funzione Selezione logo e impostarla su **Utente**. Quindi l'immagine acquisita viene visualizzata alla successiva accensione del proiettore.

Per annullare la funzione di acquisizione, selezionare **Sì** nella finestra di dialogo di conferma "Esci?".

✓ **Nota:**

- Prima di acquisire un'immagine, selezionare **Predefinito** nel menu **Selezione immagine** per acquisire l'immagine corretta (pagg. 40, 46).
- È possibile acquisire un segnale proveniente da un computer con risoluzione fino a WUXGA (1920 x 1200).
- Quando si acquisisce un'immagine che è stata regolata con la funzione Trapezio, i dati della regolazione vengono automaticamente reimposti e il proiettore acquisisce l'immagine senza regolazione trapezoidale.
- Se la funzione **Blocca Codice PIN Logo** è impostata su **On**, non è possibile selezionare **Cattura**.
- Quando si avvia l'acquisizione di una nuova immagine, l'immagine precedentemente archiviata viene eliminata anche se si annulla l'acquisizione.
- Quando non c'è nessuna immagine oppure vi è un'interruzione in fase di acquisizione di un'immagine, non è possibile selezionare **Utente**, è solo possibile passare tra **Installaz. di fabbrica** e **Off**.
- La funzione di Cattura non è disponibile quando la funzione Picture in Picture è impostata su **Utente 1-5**.

Cattura

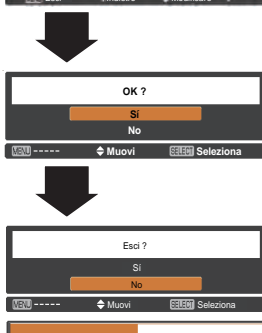
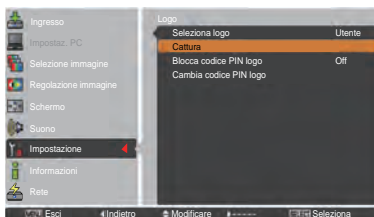

Blocca codice PIN logo

Questa funzione impedisce che persone non autorizzate modifichino il logo su schermo.

- On**..... Non è possibile modificare il logo su schermo senza il Codice PIN logo.
- Off**..... Il logo su schermo può essere modificato liberamente dal Menu Logo (pag. 52).

Se si intende modificare l'impostazione di **Blocca codice PIN Logo**, premere il tasto SELECT e appare la finestra di dialogo Codice PIN Logo. Inserire un codice PIN logo attenendosi alla procedura di seguito indicata. Il **Codice PIN logo** predefinito è "4321" e viene impostato in fabbrica.

Blocca codice PIN logo

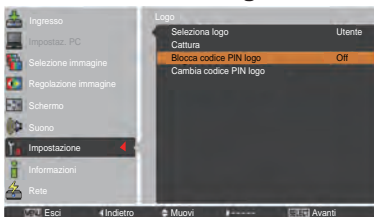

Inserire un Codice PIN logo

Usare i tasti Puntatore ▲▼ sul controllo laterale o i tasti numerici sul telecomando per inserire un numero.

Quando si usa il controllo laterale

Usare i tasti Puntatore ▲▼ sul controllo laterale per selezionare un numero. Premere il tasto Puntatore ► per confermare il numero e spostare il puntatore alla casella successiva. Il numero passa a *. Se viene confermato un numero non corretto, premere il tasto Puntatore ◀ per spostare il cursore sul numero che si vuole correggere, quindi selezionare il numero corretto.

Ripetere l'operazione finché non sono stati inseriti tutti i numeri che compongono il codice a quattro cifre.

Una volta confermato il numero a quattro cifre, spostare il puntatore su **Conferma**. Premere il tasto SELECT per iniziare a utilizzare il proiettore.

Quando si usa il telecomando

Premere i tasti numerici sul telecomando per inserire un numero (pag. 14). Al termine dell'inserimento del numero a quattro cifre, il puntatore si sposta su "Conferma". Premere il tasto SELECT per iniziare a utilizzare il proiettore.

Se è stato inserito un codice PIN logo non corretto, **Codice PIN Logo** e il numero (* ***) diventeranno rossi per qualche istante. Ripetere la procedura di inserimento del codice PIN logo.

Cambiare l'impostazione del codice PIN logo

Usare i tasti Puntatore ▲▼ per passare tra **On** oppure **Off**, quindi premere il tasto SELECT per chiudere la finestra.

Cambia codice PIN logo

Il codice PIN logo può essere modificato con un numero a quattro cifre a scelta. Premere il tasto SELECT per selezionare **Cambia codice PIN logo**. Viene visualizzato il codice PIN del logo attuale; utilizzare i tasti puntatore ▲▼ per immettere il codice attuale. Viene visualizzata la finestra di dialogo di inserimento del Nuovo Codice PIN logo. Impostare un nuovo Codice PIN logo; sarà visualizzata la casella di conferma, scegliere **Si** per impostare il nuovo Codice PIN logo.

Prendere nota del nuovo codice PIN logo e tenerlo a portata di mano. Se il numero viene smarrito, non sarà più possibile modificare l'impostazione del codice PIN logo.

ATTENZIONE:

SE SI MODIFICA IL CODICE PIN LOGO, TRASCRIVERE IL NUOVO CODICE PIN LOGO NELLA COLONNA N. DI BLOCCO TRAMITE CODICE PIN LOGO A PAGINA 87, E CONSERVARE L'ANNOTAZIONE IN UN LUOGO SICURO. SE IL CODICE PIN LOGO VIENE SMARRITO O DIMENTICATO, NON SARÀ POSSIBILE CAMBIARE IL CODICE PIN LOGO.

Inserire un Codice PIN logo



Dopo aver inserito un codice PIN logo corretto, compare la seguente finestra.

Cambiare l'impostazione del Blocca codice PIN logo

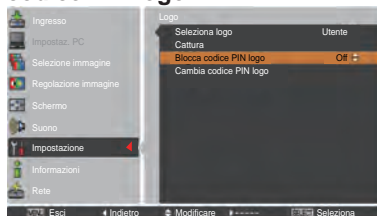

Cambiare il codice PIN logo

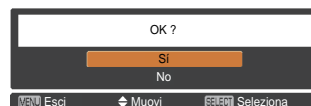

PIP

Questa funzione è utilizzata per proiettare due immagini contemporaneamente posizionando uno schermo secondario a parte all'interno o a lato dello schermo principale. Usare i tasti Puntatore ▲▼ per selezionare PiP e poi premere il tasto SELECT per far comparire una finestra di dialogo. Inoltre, è possibile visualizzare la finestra di dialogo premendo e tenendo premuto il tasto PIP sul telecomando per oltre 3 secondi.

È valido solo il suono proveniente dalla sorgente dell'immagine principale, mentre la sorgente dell'immagine secondaria non può emettere il suono. (In PiP, l'immagine più grande è quella principale, e quella più piccolo è l'immagine secondaria; in P by P, l'immagine di sinistra è quella principale, e quella di destra è l'immagine secondaria).

Impostazione utente

Mostra la modalità selezionata (Off/Utente 1-5) e il suo stato (Memorizzato/Cancella/Regola). **Utente 1 e Utente 2** hanno valori predefiniti memorizzati. Consultare pagina 30 per maggiori informazioni.

PiP/PbP

PiP: Fornisce le immagini dell'Immagine principale e dell'Immagine secondaria al rapporto di Aspetto schermo nel menu Schermo.

PbP: Fornisce le immagini dell'Immagine principale e dell'Immagine secondaria al rapporto di 4:3.

Immagine princ. / Immagine sec.picture

Ingresso..... Seleziona un ingresso da Ingresso 1-3.

Sorgente..... Seleziona una sorgente di ingresso. Il display varia a seconda dell'ingresso selezionato.

Dimensioni..... Seleziona le dimensioni del display. È possibile modificare l'immagine principale tra 10 e 100% e quella secondaria tra 10 e 50% ad incrementi del 10%. Quando si seleziona PbP in Modalità, le dimensioni di proiezione sono fissate sul 50%.

Posizione..... Premere il tasto SELECT e comparirà la schermata di impostazione della posizione del display.

Usare i tasti Puntatore ▲▼◀▶ per regolare la posizione del display del fotogramma attivo indicato in bianco. Il fotogramma scomparirà dopo 10 secondi o alla pressione del tasto SELECT.

Selezione dell'Immagine principale o dell'Immagine secondaria

Mentre è attiva la modalità Picture in Picture e il menu su schermo non è visualizzato, premere il tasto SELECT per selezionare l'immagine principale o quella secondaria (l'immagine selezionata sarà incorniciata da una riga rossa).

Commutazione di ingresso e sorgente

Quando si seleziona Immagine principale o Immagine secondaria, è possibile impostare ingresso e sorgente premendo il tasto INPUT sul controllo laterale o il tasto INPUT 1/2/3 sul telecomando. Non occorrono operazioni sul Menu Schermo.

PiP

Stato (memorizzato/libero/regolaz.) della modalità selezionata.
Modalità selezionata

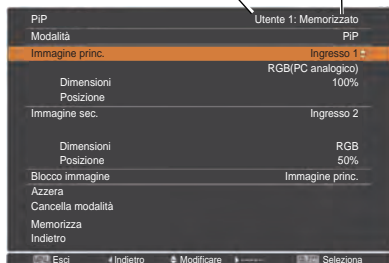

✓ **Nota:**

- Quando si seleziona PiP, lo schermo non è disponibile.

Menu Posizione

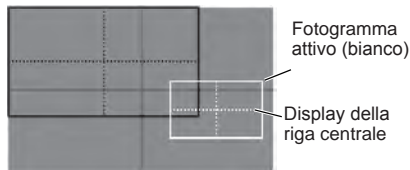

✓ **Nota:**

- La funzione PiP non è disponibile a seconda dei segnali di ingresso e dei terminali di ingresso selezionati. Per i dettagli, consultare **Lista di PiP**. (pag. 89)
- Se i segnali di ingresso non sono compatibili, verrà visualizzato il segno X sull'immagine principale/secondaria per 10 secondi.

Blocco immagine

Impostare il Blocco immagine su Immagine princ. o Immagine sec..

Azzera

Premere il tasto SELECT su **Azzera** per visualizzare un riquadro di conferma. Per reimpostare, premere il tasto SELECT su **Si**.

Cancella modalità

Cancella i dati memorizzati nella Modalità e torna a **Cancella**. Usare i tasti Puntatore ▲▼ per selezionare **Cancella modalità** e premere il tasto SELECT per mostrare la finestra di dialogo **Cancella cosa ?** Spostare l'evidenziazione su una delle opzioni (da **Utente1 a 5**) in cui si desiderano memorizzare i parametri, quindi premere il tasto SELECT. Poi comparirà la casella di conferma. Per cancellare, selezionare **Si**.

Memorizza

Memorizzare i dati regolati nella **Utente 1-5**. Usare i tasti Puntatore ▲▼ per selezionare **Memorizza** modalità e premere il tasto SELECT per mostrare la finestra di dialogo **Memorizza dove ?**. Spostare l'evidenziazione su una delle opzioni (da **Utente1 a 5**) in cui si desiderano salvare i parametri, quindi premere il tasto SELECT. Poi comparirà la casella di conferma. Per memorizzare i dati modificati, selezionare **Si**.

Per memorizzare i dati della regolazione.

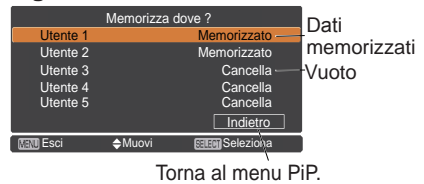

HDMI

Questa funzione si usa solo per la sorgente di ingresso HDMI.

Immagine

Selezionare **Normale** o **Avanzata** per abbinare l'impostazione dell'intervallo video dell'apparecchiatura RGB digitale HDMI.

Suono

HDMI: Quando si usa il cavo HDMI, selezionare **HDMI**. Sia il video sia l'audio saranno trasferiti e non occorre alcun cavo aggiuntivo per l'audio.

AUDIO 1: Quando si usa il cavo DVI-HDMI, selezionare **AUDIO 1** e collegare il cavo audio al terminale AUDIO 1.

I nomi per l'impostazione dell'uscita dell'RGB digitale variano a seconda dell'apparecchiatura. Per i dettagli, consultare il Manuale dell'utente dell'apparecchiatura RGB digitale.

Quando le parti nere dell'immagine sono cancellate o risaltano, passare a **Normale** o **Avanzata**, quindi commutare il tipo di uscita dell'apparecchiatura di uscita RGB digitale HDMI.

HDMI



Controllo lampada

Controllo lampada

Questa funzione consente di modificare la luminosità dello schermo.

- 🔦 AutoLuminosità a seconda del segnale di ingresso.
- 🔦 Normale.....Luminosità normale.
- 🔦 1 Economia 1....Riduce la luminosità e diminuisce la velocità della ventola. Riduce la luminosità, riduce il consumo elettrico della lampada e prolunga la vita operativa.
- 🔦 2 Economia 2....Riduce la luminosità e aumenta la velocità della ventola. Riduce la luminosità, riduce il consumo elettrico di continuo per un lungo periodo di tempo. Il rumore delle ventole aumenta in Economia 2 rispetto a Economia 1. Selezionare la modalità appropriata per l'ambiente usato.

✓ **Nota:**

La rumorosità della ventola aumenta Economia 2 rispetto a Economia 1. Selezionare la modalità idonea all'ambiente usato.

Controllo durata lampada

Selezionare il funzionamento della lampada quando il tempo totale della lampada supera le ore di utilizzo consigliate.

Modalità 1 Si può accendere la lampada anche dopo aver superato le ore di uso totali consigliate.

Modalità 2 Si può accendere la lampada anche dopo aver superato le ore di uso totali consigliate. Tuttavia il proiettore si spegne automaticamente dopo 3 minuti.

✓ **Nota:**

- *La modalità lampada non può essere modificata dopo aver acceso il proiettore. La lampada si deve stabilizzare dopo aver collegato l'alimentazione. La modalità lampada memorizzata diventa attiva quando la lampada è stabilizzata.*
- *Se si seleziona **Modalità 2** e la lampada di proiezione supera il totale delle ore di utilizzo consigliate, verrà visualizzata l'icona di sostituzione nel momento dell'accensione. In seguito il proiettore si spegnerà dopo 3 minuti.*

Icona Cambia lampada



L'icona Cambia lampada non compare quando la funzione Display è impostata su **Off** (pag. 52) o durante "Freeze" (pag. 30) oppure "Otturatore" (pag. 27).

Controllo durata lampada

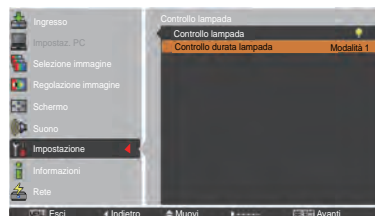
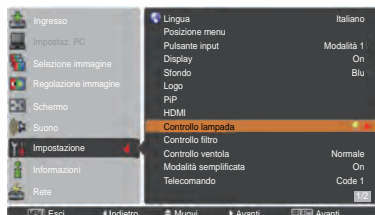

Controllo filtro

Questa funzione consente di sostituire il filtro. Premere il tasto SELECT in **Controllo filtro** per visualizzare una casella di conferma. Per procedere alla sostituzione, premere il tasto SELECT in “Sì” e si avvierà la sostituzione del filtro elettrica.

✓ **Nota:**

- Quando il filtro viene sostituito, sullo schermo compare l'icona **Cambia filtro** e il messaggio **Attendere**.
- Non è possibile riavvolgere il filtro.
- Quando si sostituisce il filtro, il tempo accumulato totale dell'uso del filtro viene impostato automaticamente su 0.

Controllo ventola

Scegliere la velocità di funzionamento delle ventole di raffreddamento fra le seguenti opzioni.

Normale In condizioni normali, operare in questa modalità.

Massimo Usare questa modalità quando si desidera aumentare l'effetto di raffreddamento quando si utilizza il proiettore in ambienti con temperature elevate. Il rumore delle ventole è superiore a **Normale**.

Modalità semplificata

Questa funzione decide se attivare la modalità semplificata.

Off . . . La funzione modalità semplificata è disattiva.

On . . . Sono attivi solo i tasti della modalità semplificata.

✓ **Nota:**

*Icona di avvertenza e **Modalità semplificata**: Quando si preme il tasto della modalità semplificata, sullo schermo compare per circa 4 secondi il messaggio **On**.*

Telecomando

Al proiettore sono assegnati otto diversi codici del telecomando (**Code 1-Code 8**); il codice predefinito impostato in fabbrica (**Code 1**) e gli altri sette codici (dal **Code 2** al **Code 8**).

Occorre impostare lo stesso codice sia sul proiettore sia sul telecomando. Ad esempio, se si utilizza il proiettore in **Code 7**, il codice del telecomando deve essere commutato su **Code 7**.

Per modificare il codice per il proiettore

Selezionare un codice del telecomando in questo menu Impostazione.

Per modificare il codice per il telecomando:

Premere e tenere premuto il tasto MENU e un tasto numerico (1-8) sul telecomando per oltre 5 secondi per passare da un codice all'altro. Vedere “Codice del telecomando” a pag. 16.

✓ **Nota:**

- Quando sul proiettore e sul telecomando vengono impostati codici diversi non è possibile eseguire alcuna azione. In questo caso, modificare il codice del telecomando per farlo corrispondere a quello del proiettore.
- Se il telecomando rimane senza batterie per un lungo periodo di tempo, il codice del telecomando sarà reimpostato.

Controllo filtro

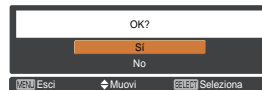
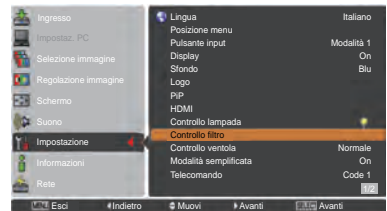

Viene visualizzata una finestra di conferma, selezionare **Sì**.

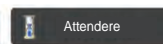

Tasti della modalità semplificata



Quando la modalità semplificata è impostata su **On** sono attivi solo questi tasti. [ON, STAND-BY, SHUTTER, INPUT, MENU, AUTO PC, SCREEN, ▲, ▼ (MUTE), ◀ (VOLUME-), ▶ (VOLUME+), SELECT (incluso puntatore mouse), L-CLICK, R-CLICK, P-TIMER, POINTER, PIP, interruttore ON-OFF] Anche i tasti numerici (pag. 14) si attivano solo quando si impostano i numeri dei codici del telecomando o si inseriscono i numeri del codice PIN (pagg. 54, 62).



Modalità semplificata: On

Sensore telecomando

Selezionare una posizione del ricevitore a raggi infrarossi del telecomando. Per i dettagli, consultare "Ricevitori e distanza operativa del telecomando" a pag. 15.

- Tutto**..... Attiva tutti i ricevitori.
- Anteriore e sopra**..... Attiva sia il ricevitore anteriore sia quello superiore.
- Sopra e posteriore**..... Attiva sia il ricevitore superiore sia quello posteriore.
- Anteriore e posteriore**... Attiva sia il ricevitore anteriore sia quello posteriore.
- Anteriore**..... Attiva solo il ricevitore anteriore.
- Superiore**..... Attiva solo il ricevitore superiore
- Indietro** Attiva solo il ricevitore posteriore.

Risparmio energetico

Per ridurre il consumo elettrico e preservare la vita operativa della lampada, la funzione Risparmio energetico spegne la lampada di proiezione quando viene interrotto il segnale in ingresso e non viene premuto alcun tasto per un determinato periodo.

Selezionare una delle seguenti opzioni.

- Pronto** Dopo che la lampada si è completamente raffreddata, l'indicatore POWER comincia a lampeggiare in verde. In questa condizione, la lampada di proiezione si riaccende se viene ripristinato il segnale in ingresso oppure viene premuto un tasto del controllo laterale o del telecomando.
- Spegnere** Dopo che la lampada si è completamente raffreddata, il proiettore si spegne.
- Off**..... La funzione Risparmio energetico è disattivata.
- Timer** Se il segnale in ingresso viene interrotto e non viene premuto alcun tasto per almeno 30 secondi, sullo schermo viene visualizzato il display del timer con il messaggio **No segnale**. Viene avviato il conteggio alla rovescia fino allo spegnimento della lampada. Usare i tasti Puntatore ▲ ▼ per impostare il timer (1~30 min).

✓ **Nota:**

- L'impostazione di fabbrica è **Pronto**: 5 min.
- Quando l'otturatore è chiuso mentre è attivata la funzione Risparmio energetico, quest'ultima viene rilasciata.

Modalità stand by

Questa funzione è disponibile quando il proiettore viene utilizzato tramite la rete.

- Rete**.....Fornire l'alimentazione alla funzione di rete anche dopo lo spegnimento del proiettore. È possibile accendere/spegnere il proiettore tramite la rete, modificare l'ambiente di rete e ricevere un'e-mail sullo stato del proiettore mentre il dispositivo è spento.
- Economia**.....Selezionare **Economia** quando il proiettore non viene utilizzato attraverso la rete. La funzione di rete del proiettore verrà interrotta nel momento in cui si spegne il proiettore.

Consultare il Manuale utente per "Configurazione e funzionamento della rete".

Risparmio energetico

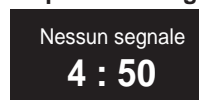

Tempo rimasto prima dello spegnimento della lampada.

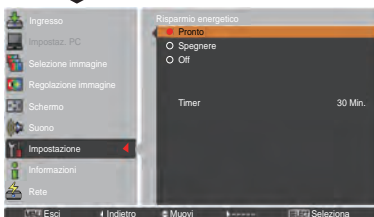

✓ **Nota:**

- L'impostazione di fabbrica è **Rete**.
- Se si seleziona **Rete**, è possibile che le ventole di raffreddamento funzionino a seconda della temperatura interna del proiettore anche se è spento.
- Se si seleziona **Economia** il proiettore è in stand-by, la comunicazione della porta seriale RS-232C non è disponibile.

Accensione immediata

Quando la funzione è impostata su **On**, il proiettore viene attivato automaticamente appena la spina del cavo di alimentazione CA viene inserita in una presa della rete elettrica.

✓ Nota:

Assicurarsi di spegnere il proiettore correttamente (vedere "Spegnimento del proiettore" a pag. 24). Se il proiettore viene spento in modo non corretto la funzione Accensione immediata non è operativa.

Puntatore

Questa funzione consente di evidenziare una parte dell'immagine proiettata. Usare i tasti Puntatore ▲▼ per selezionare uno schema del Puntatore (Punto rosso, Freccia o Dito). (pag.32)

Timer presentazione

Questa funzione consente di modificare la presentazione del Timer presentazione ed eseguirla.

Selezionare una delle seguenti opzioni.

Conteggio incrementale

Sullo schermo compare il display 000:00 del Timer presentazione e inizia il conteggio (000:00–180:00)

Conto alla rovescia

Sullo schermo compare l'ora impostata nell'impostazione e inizia il conto alla rovescia.

Timer Usare i tasti Puntatore ▲▼ per impostare il timer (1–180 Min). Impostare solo il **Conto alla rovescia**, Timer è attivo. Il valore predefinito di fabbrica è **10 min.**

Start..... Esegue la funzione di conteggio incrementale o conto alla rovescia. Premere il tasto SELECT in **Start**, **Start** cambia in Stop nel menu Schermo. A questo punto, premere il tasto SELECT in **Stop** per arrestare il **Conteggio incrementale** o il **Conto alla rovescia** e **Stop** cambia in Riavvia nel menu Schermo. Premere il tasto SELECT in **Riavvia** per riprendere il **Conteggio incrementale** o il **Conto alla rovescia**.

Azzerà Azzerà i valori di Timer presentazione. Premere il tasto SELECT in **Azzerà** in Riavvia per tornare al valore predefinito di fabbrica.

Conteggio incrementale... "000:00"

Conto alla rovescia.....Timer impostato

Esci Per uscire dall'operazione Timer presentazione.

Arrestare o annullare il Timer presentazione mediante telecomando

Per interrompere il Timer presentazione, premere il tasto P-TIMER.

Per interrompere il Timer presentazione, premere e tenere premuto il tasto P-TIMER per qualche secondo.

Timer presentazione

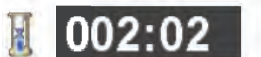

Display Timer presentazione

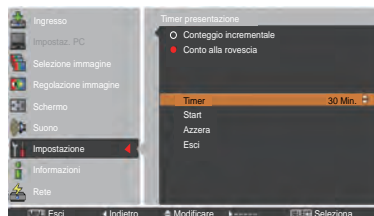
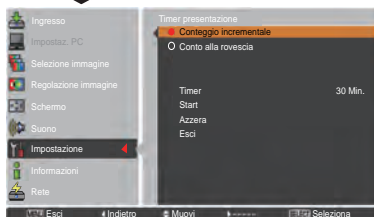



Sicurezza (Impostazioni per il Blocco comandi e per il Blocca codice PIN)

Questa funzione consente di utilizzare il Blocco comandi e il Blocca codice PIN per proteggere il proiettore.

Blocco comandi

Questa funzione blocca i tasti del controllo laterale e del telecomando per evitare che vengano utilizzati da persone non autorizzate.



.....Sbloccato.



.....Blocca il funzionamento del controllo laterale.
Per sbloccare, utilizzare il telecomando.



.....Blocca il funzionamento del telecomando. Per sbloccare, utilizzare il controllo laterale.

Se il controllo laterale del proiettore si blocca accidentalmente e non si dispone del telecomando, o il telecomando non funziona, contattare il rivenditore presso il quale si è acquistato il proiettore o il centro di assistenza.

Blocca codice PIN

Questa funzione previene l'utilizzo non autorizzato del proiettore e consente di impostare le seguenti opzioni.

OffSbloccato.

On1Inserire il codice PIN ogni volta che si accende il proiettore.

On2Inserire il codice PIN per far funzionare il proiettore solo se viene scollegato il cavo di alimentazione CA; se il cavo di alimentazione non viene scollegato, il proiettore può essere utilizzato liberamente senza il codice PIN.

Per modificare l'impostazione Blocca codice PIN (il numero a quattro cifre), è necessario inserire il codice PIN. "1234" è il codice PIN predefinito impostato in fabbrica.

Se si intende modificare l'impostazione di Blocca codice PIN, premere il tasto SELECT e verrà visualizzata una finestra di dialogo codice PIN.

Blocco comandi

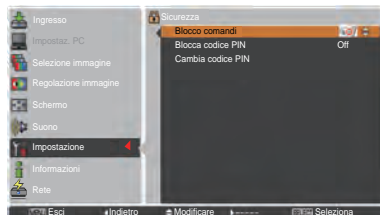
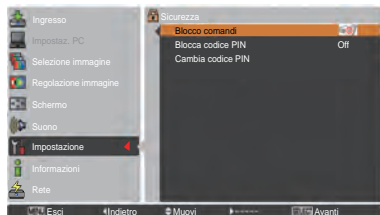

Blocca codice PIN

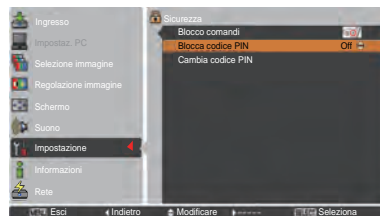

Inserire un codice PIN

Usare i tasti Puntatore ▲▼ sul controllo laterale o i tasti numerici sul telecomando per inserire un numero.

Quando si usa il controllo laterale

Usare i tasti Puntatore ▲▼ sul controllo laterale per selezionare un numero. Premere il tasto Puntatore ► per confermare il numero e spostare il puntatore alla casella successiva. Il numero passa a *. Se viene confermato un numero non corretto, premere il tasto Puntatore ◀ per spostare il cursore sul numero che si vuole correggere, quindi selezionare il numero corretto.

Ripetere l'operazione finché non sono stati inseriti tutti i numeri che compongono il codice a quattro cifre.

Una volta confermato il numero a quattro cifre, spostare il puntatore su **Conferma**. Premere il tasto SELECT per iniziare a utilizzare il proiettore.

Quando si usa il telecomando

Premere i tasti numerici sul telecomando per inserire un numero (pag. 14). Al termine dell'inserimento del numero a quattro cifre, il puntatore si sposta su "Conferma". Premere il tasto SELECT per iniziare a utilizzare il proiettore.

Se è stato inserito un codice PIN logo non corretto, **Codice PIN** e il numero (****) diventeranno rossi per qualche istante. Ripetere la procedura di inserimento del codice PIN.

Cambiare l'impostazione del codice PIN

Usare i tasti Puntatore ▲▼ per selezionare **Off**, **On1** o **On2**. Premere il tasto SELECT per chiudere la finestra.

Cambia codice PIN

Il codice PIN logo può essere modificato con un numero a quattro cifre a scelta. Premere il tasto Puntatore ▼ per selezionare **Cambia codice PIN** quindi premere il tasto SELECT. Viene visualizzata la finestra di dialogo per immettere l'attuale codice PIN. Usare i tasti Puntatore ▲▼ per impostare il codice PIN attuale. Viene visualizzata la finestra di dialogo del Nuovo codice PIN. Impostare un nuovo codice PIN, comparirà il riquadro di conferma, quindi scegliere **Sì** per impostare il nuovo codice PIN.

ATTENZIONE:

SE SI MODIFICA IL CODICE PIN, TRASCRIVERE IL NUOVO CODICE PIN LOGO NELLA COLONNA N. DI BLOCCO TRAMITE CODICE PIN A PAGINA 87, E CONSERVARE L'ANNOTAZIONE IN UN LUOGO SICURO. SE SI DIMENTICA IL CODICE PIN IMPOSTATO, NON SARÀ PIÙ POSSIBILE AVVIARE IL PROIETTORE.

Inserire un codice PIN



Cambiare il codice PIN

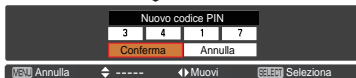
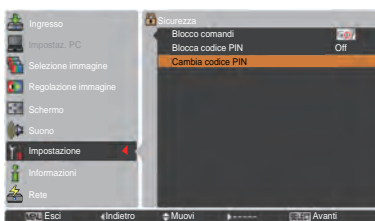





Otturatore

La funzione Otturatore è disponibile per bloccare la luce allo schermo, in modo che sia possibile usare quest'ultimo per gli altri presentatori.

Protezione

Impedisce il funzionamento dell'otturatore dal telecomando e il controllo laterale del proiettore.

-  Consentire il funzionamento otturatore sia dal telecomando sia dal controllo laterale del proiettore.
-  Vietare il funzionamento dell'otturatore dal telecomando.
-  Vieta il funzionamento dell'otturatore dal controllo laterale.
-  Vietare il funzionamento otturatore sia dal telecomando sia dal controllo laterale del proiettore.

Rilascio

Usando la funzione Rilascio dalle seguenti opzioni, è possibile rilasciare l'Otturatore quando resta attivato (cioè quando è chiuso).

Qs. tasto Premendo un pulsante qualsiasi sul controllo laterale del proiettore o sul telecomando, è possibile rilasciare l'otturatore quando è chiuso e nel frattempo si attiverà la funzione della voce selezionata.

Se si preme il tasto **MUTE sul telecomando quando l'otturatore è chiuso, sarà rilasciato soltanto l'otturatore.*

SHUTTER..... Quando l'otturatore è chiuso, è possibile rilasciarlo soltanto premendo il tasto SHUTTER sul controllo laterale del proiettore o del telecomando.

Inoltre, quando la funzione Otturatore è attiva, sono attivi soltanto i seguenti tasti:

- tasto INPUT e tasto ON/STAND-BY sul controllo laterale del proiettore
- tasti INPUT 1/2/3 e tasto STAND-BY sul telecomando

Amministrazione

La funzione Regolaz. otturatore spegne la lampada di proiezione quando il proiettore resta con l'otturatore chiuso e il tempo è trascorso. È possibile impostare il tempo del conto alla rovescia tra 5 e 480 minuti.

Una volta trascorso il tempo del conto alla rovescia, l'otturatore si aprirà automaticamente e la lampada si spegnerà per raffreddarsi. "La spia SHUTTER lampeggia in blu durante il periodo di raffreddamento." Una volta che la lampada si è raffreddata completamente, la spia POWER diventa verde accendendosi e la spia SHUTTER continua a lampeggiare. "Se si preme il tasto ON/STAND-BY in questa condizione, la lampada di proiezione si accende e la spia SHUTTER si spegne."

✓ **Nota:**

La funzione Regolaz. otturatore non può essere arrestata.

Otturatore

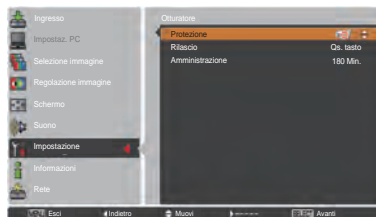

✓ **Nota:**

Quando l'otturatore è chiuso, se si spegne e si riaccende il proiettore, l'otturatore viene rilasciato.

Closed caption

I Closed caption sono una versione stampata dell'audio del programma o altra informazione visualizzata su schermo. Se il segnale in ingresso contiene Closed caption, è possibile attivare la funzione e cambiare i canali. Premere i tasti Puntatore ▲▼ per selezionare **Off**, **CC1**, **CC2**, **CC3** o **CC4**.

Se il Closed caption non è chiaro, modificare il testo da **Colore** a **Bianco**.

✓ Nota:

I Closed Caption sono disponibili solo nella seguente situazione.

- Se il segnale di ingresso è **NTSC** di composite e S-video e il sistema è impostato in base al segnale o su **Auto**.
- Il sistema deve essere impostato su **NTSC** o **Auto** nella Selezione del sistema video (pag. 45)
- La voce dei Closed caption è visualizzata in grigio finché non è disponibile.
- Il **Closed caption** non è disponibile quando sono visualizzati il menu su schermo e il Timer presentazione.

Controllo ritardo video

Quando si desidera realizzare un'elaborazione digitale di un'immagine proiettata più velocemente, impostare questa funzione:

Usare i tasti Puntatore ▲▼, selezionare una voce di **Off/Bass/Med/Alta**.

La velocità di elaborazione digitale diventa rapida nell'ordine di Bass → Med → Alta. **Alta** è la più rapida.

✓ Nota:

- Le seguenti funzioni non sono disponibili rispettivamente quando il Controllo ritardo video è impostato su **Bass/Med/Alta**.

Bass ... Trapezio non può essere selezionato.

Med..... Progressivo e Riduzione rumorosità non possono essere selezionati.

Alta..... Trapezio, Progressivo e Riduzione rumorosità non possono essere selezionati.

- Quando la funzione Controllo ritardo video è impostata su **Bass** o **Alta** e si preme il tasto **KEYSTONE** sul telecomando, sullo schermo inferiore sinistro comparirà per circa 4 secondi la Fig. 1.

Closed caption

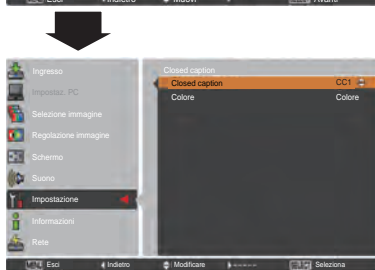
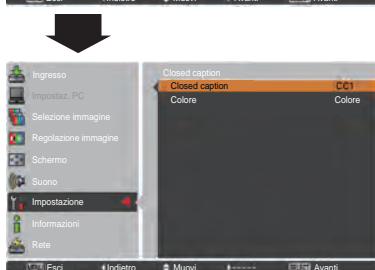

Premere i tasti Puntatore ▲▼ per selezionare Off, CC1, CC2, CC3 o CC4, quindi premere il tasto **SELECT**.

Fig.1



Timer filtro

Questa funzione viene usata per impostare una frequenza di sostituzione del filtro.

Usare i tasti Puntatore ▲▼ per selezionare **Timer filtro** e poi premere il tasto puntatore ► o il tasto SELECT per accedere alle voci dei sottomenu.

Timer filtro.....Mostra il tempo accumulato totale dell'impostazione del timer di uso del filtro.

Timer.....Per impostare un timer, quando il proiettore raggiunge l'ora, sullo schermo compare l'icona Cambia filtro (Fig. 1) e diventa rosso, a segnalare che occorre sostituire il filtro. Se il filtro ha esaurito le sostituzioni e il proiettore raggiunge un'ora impostata nell'impostazione del timer, la Fig. 2 compare sullo schermo a segnalare che occorre sostituire la cartuccia del filtro.

Azzerare timer filtro ...Quando si sostituisce la cartuccia del filtro, azzerare il Timer filtro e le Sostituzioni rimanenti (pag. 68).

Sostituzioni rimanenti.....Quando il filtro arriva a **1**, Sostituzioni rimanenti sullo schermo mostra **0 sostituzioni** e l'icona Ultima sostituzione (Fig. 3) compare sullo schermo. Quando la sostituzione del filtro arriva a **0**, compare l'icona Cambia cartuccia del filtro (Fig. 4) sullo schermo e la spia WARNING FILTER si accende in arancione, a segnalare che occorre sostituire la cartuccia del filtro.

Azzerare contatore sostituzioni.....Quando si sostituisce la cartuccia del filtro, azzerare il Timer filtro e le Sostituzioni rimanenti (pag. 68).

✓ **Nota:**

- Non reimpostare il timer quando il filtro o la cartuccia del filtro non sono sostituiti.
- L'impostazione del timer informa della necessità di sostituire il filtro. Per sostituire il filtro, usare la funzione Controllo filtro (pag. 58).

Immagini test

Quando si configura il proiettore sono disponibili vari schemi di prova da usare: Colore, Gradazione grigi 1-4, Tutto bianco, Tutto nero e Incroci.

Impostazioni di fabbrica

Questa funzione riporta tutti i valori delle impostazioni tranne che **Logo utente**, **Blocca codice PIN**, **Blocca codice PIN logo** e **Timer filtro** alle impostazioni preimpostate di fabbrica.

Timer filtro

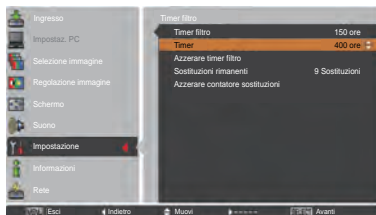

Premere il tasto SELECT per selezionare **Timer** e utilizzare i tasti Puntatore ▲▼ per impostare il timer. Selezionare da **(Off/400ore/700ore/1000ore)** in base all'ambiente operativo.

✓ **Nota:**

Quando non si raggiunge il tempo di impostazione del Timer filtro, non è possibile selezionare il Timer; mentre quando si supera il valore di tempo massimo 1000H, è possibile selezionare nuovamente 1000H.

Fig.1 Icona Cambia filtro



L'icona Cambia filtro è visualizzata su schermo in un determinato momento.

Fig.2



Fig.3 Icona Ultima sostituzione



Quando il filtro arriva all'ultima sostituzione, sullo schermo compare l'icona Ultima sostituzione.

Fig.4 Icona Cambia cartuccia del filtro



L'icona Cambia cartuccia del filtro compare sullo schermo quando la sostituzione del filtro arriva a 0 sostituzioni.

✓ **Nota:**

- La Fig. 1, Fig. 2, Fig. 3 e Fig. 4 compaiono quando si accende e si seleziona la sorgente di ingresso.
- La Fig. 1, Fig. 2, Fig. 3 e Fig. 4 non compaiono quando la funzione Display è impostata su **Off** (pag. 52) o durante "Freeze" (pag. 30).

Istruzioni per il filtro

I filtri dell'aria evitano che si accumuli polvere sui componenti ottici all'interno del proiettore. Se il filtro dell'aria viene intasato dalle particelle di polvere, si riduce l'efficacia delle ventole di raffreddamento e questo potrebbe causare un surriscaldamento interno che diminuirebbe la durata del proiettore. Questo proiettore è dotato di un filtro ad azionamento elettrico che ne agevola la sostituzione. Il proiettore monitora di continuo lo stato del filtro e sostituisce automaticamente un filtro con uno nuovo quando rileva l'intasamento.

Se il proiettore raggiunge un'ora impostata nell'impostazione del timer (pag. 65), l'icona Cambia filtro (Fig. 1) appare sullo schermo e si accende la spia WARNING FILTER sul pannello superiore (pag. 81). Quando si vede questa icona, sostituire il filtro il più presto possibile (pagg. 30, 58). Se il filtro ha esaurito le sostituzioni e il proiettore raggiunge un'ora impostata nell'impostazione del timer, la Fig. 2 compare sullo schermo a segnalare che occorre sostituire la cartuccia del filtro.

Quando la sostituzione del filtro arriva a 0, sullo schermo compare l'icona Ultima sostituzione (Fig. 3), a segnalare che non vi sono sostituzioni residue nella cartuccia del filtro (pag. 65).

Se il proiettore rileva che il filtro è intasato e non restano sostituzioni nella cartuccia del filtro, compare l'icona Cambia cartuccia del filtro (Fig. 4) sullo schermo e si accende una spia WARNING FILTER sul pannello superiore (pag. 81). Quando si vede questa icona, sostituire la cartuccia del filtro (pag. 67) e reimpostare il Timer filtro (pag. 68) e il contatore sostituzioni (pag. 68).

Quando si sostituisce il filtro usando il telecomando (pag. 30) o la funzione Controllo filtro nel menu Impostazione (pag. 58), sullo schermo compaiono un'icona Cambia filtro e un messaggio **Attendere** (Fig. 5) e la spia WARNING FILTER lampeggia lentamente (circa 2 secondi ACCESA, 2 secondi SPENTA) (pag. 79).

La spia WARNING FILTER lampeggia velocemente quando il proiettore rileva una condizione anomala, la cartuccia del filtro non è correttamente installata o la sostituzione del filtro non funziona correttamente (pag. 81).

✓ Nota:

- La Fig. 1, Fig. 2, Fig. 3, Fig. 4 e Fig. 5 non compaiono quando la funzione Display è impostata su **Off** (pag. 52) o durante "Freeze" (pag. 30).
- Non è possibile riavvolgere il filtro.
- Il filtro può essere sostituito 9 volte dato che la cartuccia del filtro ha 10 sostituzioni.
- La cartuccia del filtro è monouso. Non pulire e riutilizzare la cartuccia del filtro.
- Non esporre la cartuccia del filtro all'acqua o ad altri liquidi, onde evitare che si guasti.
- Sostituire la cartuccia del filtro una volta esaurite le sostituzioni. Se si sostituisce la cartuccia del filtro quando ancora contiene delle sostituzioni, il Timer filtro e il contatore sostituzioni non riconosceranno il numero corretto di sostituzioni residue e la funzione di azzeramento non potrà funzionare correttamente. Ciò potrebbe essere causa di guasti.



Fig.1 Icona Cambia filtro



Fig.2



Fig.3 Icona Ultima sostituzione



Fig.4 Icona Cambia cartuccia del filtro

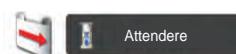

Fig.5 Icona Cambia filtro e messaggio **Attendere**.

- Non usare la cartuccia del filtro con altri proiettori. Il Timer filtro e il contatore sostituzioni non riconoscono il numero corretto di sostituzioni residue della cartuccia del filtro esaurita e la funzione di azzeramento non può funzionare correttamente. Ciò potrebbe essere causa di guasti.
- Assicurarsi che la lampada di proiezione sia spenta quando si sostituisce la cartuccia del filtro. In caso contrario, il proiettore sarà spento automaticamente a fini di sicurezza.
- Non dimenticare di azzerare il Timer filtro e il contatore sostituzioni nel menu Impostazione dopo aver sostituito la cartuccia del filtro. In caso contrario, il proiettore non è in grado di riconoscere il numero corretto di sostituzioni residue e potrebbe provocare dei guasti.
- Quando viene usato per 3 minuti senza sostituire la cartuccia del filtro dopo la comparsa della Fig. 4 sullo schermo, il proiettore si spegne automaticamente per impedire danni ai componenti ottici.

Sostituzione della cartuccia del filtro

- 1 Disattivare il proiettore e scollegare il cavo di alimentazione CA dalla presa CA.
- 2 Prima, ripulire dalla polvere il proiettore e gli sfiati dell'aria attorno a esso.
- 3 Premere ▼ verso il basso sul coperchio del filtro per rilasciare il fermo e aprire il coperchio del filtro.
- 4 Estrarre la cartuccia del filtro. Quando si estrae la cartuccia del filtro, mettere il dito sulla linguetta della cartuccia del filtro e poi tirare.
- 5 Mettere quello nuovo in sede e chiudere il coperchio del filtro. Accertarsi che la cartuccia del filtro sia correttamente e interamente inserita.
- 6 Collegare il cavo dell'alimentazione CA al proiettore e accenderlo.
- 7 Reimpostare il timer filtro e il contatore sostituzioni (pag. 68).



ATTENZIONE

Accertarsi che la cartuccia del filtro sia inserita nel proiettore. In caso non lo fosse, non sarebbe possibile accendere il proiettore. Non ostruire le prese d'aria. Questo potrebbe causare un malfunzionamento del proiettore.

RACCOMANDAZIONE

Si consiglia di non utilizzare il proiettore in ambienti saturi di polvere o fumo. L'uso in questi ambienti può determinare una qualità scadente delle immagini.

Quando si usa il proiettore in tali condizioni, la polvere potrebbe accumularsi sull'obiettivo, sui pannelli a cristalli liquidi o sugli elementi di ottica all'interno dell'apparecchio. Tali condizioni potrebbero deteriorare la qualità dell'immagine proiettata.

Quando si notano i problemi indicati sopra, contattare il punto di acquisto, o un centro di assistenza tecnica, autorizzati, per un intervento di pulizia.

COME ORDINARE LA CARTUCCIA DEL FILTRO SOSTITUTIVA

Una cartuccia del filtro di ricambio può essere ordinata al rivenditore di fiducia. Al momento dell'ordine, fornire le seguenti informazioni.

- N. di modello del proiettore
LWU505
- Tipo di cartuccia del filtro sostitutiva
003-003084-01
(Matricola ricambi N. 610 346 9034)

Coperchio del filtro

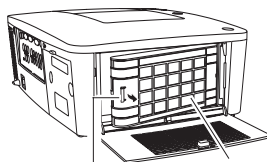
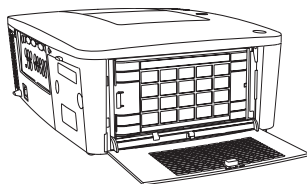
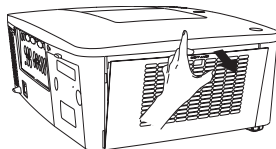
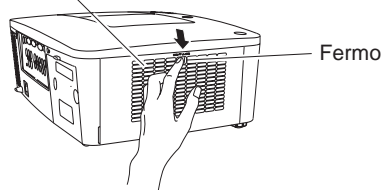

Linguetta Cartuccia del filtro

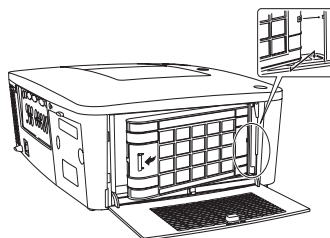

Azzerare il Timer filtro

Dopo aver sostituito la cartuccia del filtro, accertarsi di azzerare il Timer filtro.

- 1 Premere il tasto MENU per visualizzare il menu su schermo. Usare i tasti Puntatore ▲▼ per selezionare **Impostazione** e poi premere il tasto Puntatore ► o il tasto SELECT.
- 2 Usare i tasti Puntatore ▲▼ per selezionare **Timer filtro**, quindi premere il tasto SELECT. Usare i tasti Puntatore ▲▼ per selezionare **Azzerare timer filtro**, quindi premere il tasto SELECT. Viene visualizzato il messaggio **Azzerare timer filtro?**. Selezionare **Sì** per continuare.
- 3 Viene visualizzata un'altra finestra di conferma, selezionare **Sì** per azzerare il Timer filtro.

Timer filtro

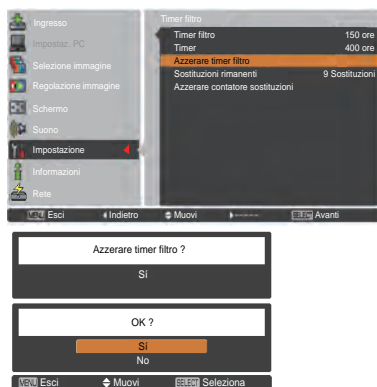

Viene visualizzato il messaggio Azzerare timer filtro?.

Selezionare **Sì**, quindi appare un'altra finestra di conferma.

Selezionare nuovamente **Sì** per azzerare il Timer filtro.

Azzerare il Contatore sostituzioni

Dopo aver sostituito la cartuccia del filtro, accertarsi di azzerare il contatore sostituzioni.

- 1 Premere il tasto MENU per visualizzare il menu su schermo. Usare i tasti Puntatore ▲▼ per selezionare **Impostazione** e poi premere il tasto Puntatore ► o il tasto SELECT.
- 2 Usare i tasti Puntatore ▲▼ per selezionare **Timer filtro**, quindi premere il tasto SELECT. Usare i tasti Puntatore ▲▼ per selezionare **Azzerare contatore sostituzioni**, quindi premere il tasto SELECT. Viene visualizzato il messaggio **Azzerare contatore sostituzioni?**. Selezionare **Sì** per continuare.
- 3 Viene visualizzata un'altra finestra di dialogo, selezionare **Sì** per azzerare il Contatore sostituzioni.

Contatore sostituzioni

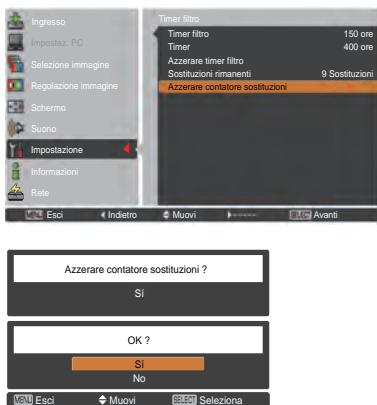

Viene visualizzato il messaggio Azzerare contatore sostituzioni?.

Selezionare **Sì**, quindi appare un'altra finestra di conferma.

Selezionare nuovamente **Sì** per azzerare il contatore sostituzioni.

Sostituzione della lampada

Quando la lampada del proiettore giunge al termine del proprio ciclo di vita, sullo schermo appare l'icona Cambia lampada e la spia LAMP REPLACE si accende in arancione. Sostituire quanto prima la lampada con una nuova unità. Il momento in cui si accende la spia LAMP REPLACE dipende dalla modalità lampada.

Pannello superiore

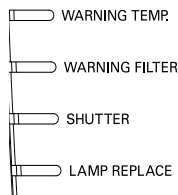

Icona Cambia lampada

Spia LAMP REPLACE

✓ Nota:

L'icona Cambia lampada non compare quando la funzione Display è impostata su **Off** (pag. 52) o durante "Freeze" (pag. 30).

Attenersi alla seguente procedura per sostituire la lampada.

- 1 Spegnere il proiettore e scollegare il cavo di alimentazione CA. Far raffreddare il proiettore per almeno 45 minuti.
- 2 Allentare la vite con un giravite e aprire il coperchio della lampada. Allentare le 3 viti della lampada ed estrarre la lampada usando la maniglia integrata.
- 3 Sostituire la lampada con una nuova unità. Accertarsi che la lampada sia correttamente e interamente inserita.
- 4 Ricollocare il coperchio della lampada e serrare la vite.
- 5 Collegare il cavo dell'alimentazione CA al proiettore e accenderlo.

✓ Nota:

Accertarsi di inserire la lampada nella direzione corretta.



ATTENZIONE

Quando si sostituisce la lampada perchè non illumina più, esiste una possibilità che sia rotta.

Se si sostituisce la lampada di un proiettore installato al soffitto, occorre sempre dare per scontato che sia rotta e occorre posizionarsi in piedi a lato del coperchio della lampada, non al di sotto di essa. Togliere delicatamente il coperchio della lampada. Quando si apre il coperchio della lampada, potrebbero cadere dei pezzetti di vetro.

Se dovessero penetrare negli occhi o nella bocca, ricorrere immediatamente alle cure mediche.



ATTENZIONE

Lasciare che il proiettore si raffreddi per almeno 45 minuti prima di aprire il coperchio della lampada. La parte interna del proiettore può diventare molto calda.

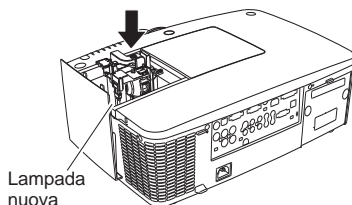
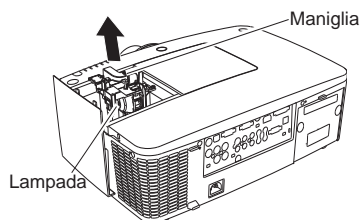
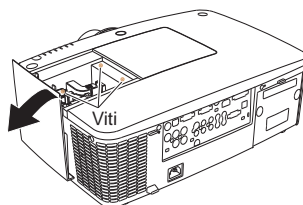
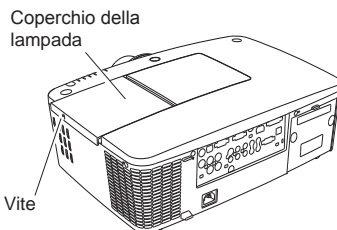

ATTENZIONE

Per preservare le condizioni di sicurezza, sostituire con una lampada dello stesso tipo. Non far cadere la lampada o toccarne il vetro! Il vetro potrebbe rompersi e causare lesioni.



PRECAUZIONI DA ADOTTARE QUANDO SI MANEGGIA LA LAMPADA

Questo proiettore utilizza una lampada ad alta pressione che deve essere maneggiata con cura e in modo appropriato.

In caso contrario, possono verificarsi incidenti, lesioni personali o pericolo di incendio.

- La durata operativa della lampada può variare a seconda della lampada e in base all'ambiente di utilizzo. Non è possibile garantire la stessa durata per tutte le lampade. Alcune lampade potrebbero deteriorarsi o diventare inutilizzabili in un periodo di tempo più breve rispetto ad altre lampade simili.
- Se il proiettore indica che è necessario sostituire la lampada, ovvero, se si accende la spia LAMP REPLACE, sostituire la lampada con una nuova unità IMMEDIATAMENTE dopo che il proiettore si è raffreddato (seguire scrupolosamente le istruzioni indicate nella sezione "Sostituzione della lampada" di questo manuale). L'utilizzo continuativo della lampada con la spia LAMP REPLACE accesa aumenta il rischio di esplosione della stessa.
- La lampada potrebbe esplodere a causa di vibrazioni, urti o deterioramento oppure in conseguenza alle ore di utilizzo quando la vita operativa si avvicina al termine. Il rischio di esplosione può variare in base all'ambiente operativo o alle condizioni in cui il proiettore e la lampada vengono utilizzati.

SE LA LAMPADA ESPLODE, È NECESSARIO OSSERVARE LE SEGUENTI PRECAUZIONI DI SICUREZZA

Se la lampada esplose, scollegare immediatamente il cavo dell'alimentazione CA dalla presa dell'alimentazione CA. Contattare un centro di assistenza autorizzato per un'ispezione dell'unità e per provvedere alla sostituzione della lampada. Inoltre, verificare con cura che non vi siano schegge o frammenti di vetro in prossimità del proiettore o che non fuoriescano dalle prese di ventilazione dell'aria di raffreddamento. È necessario raccogliere con estrema cautela eventuali frammenti di vetro. L'interno del proiettore deve essere ispezionato esclusivamente da personale tecnico qualificato abilitato all'assistenza per il proiettore. Tentativi di manutenzione dell'unità da parte di utenti o personale non qualificato potrebbero provocare incidenti o lesioni personali dovute ai frammenti di vetro.

PER ORDINARE UNA LAMPADA DI RICAMBIO

Una lampada di ricambio può essere ordinata al rivenditore di fiducia. Al momento dell'ordine, fornire le seguenti informazioni.

- **N. di modello del proiettore** : **LWU505**
- **Tipo di lampada di ricambio** : **003-120507-01**
(Matricola ricambi N.610 346 9607)

Pulizia dell'obiettivo di proiezione

Scollegare il cavo dell'alimentazione CA prima di eseguire la pulizia.

Pulire delicatamente l'obiettivo di proiezione con un panno imbevuto con una piccola quantità di detergente per obiettivi ottici non abrasivo oppure utilizzare una salvietta per la pulizia degli obiettivi o un soffiatore ad aria disponibile in commercio per pulire l'obiettivo.

Evitare di utilizzare quantità eccessive di detergente. Detergenti, solventi o altre sostanze chimiche abrasive potrebbero graffiare la superficie della lente.

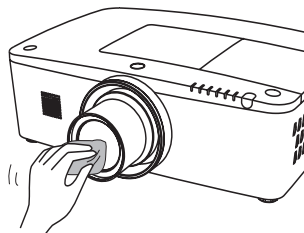

Pulizia dell'obiettivo di proiezione

Scollegare il cavo dell'alimentazione CA prima di eseguire la pulizia.

Pulire delicatamente il corpo del proiettore con un panno per la pulizia morbido e asciutto. Quando l'involucro è molto sporco, usare una piccola quantità di detergente delicato e asciugare con un panno asciutto e morbido. Evitare di utilizzare quantità eccessive di detergente. Detergenti, solventi o altre sostanze chimiche abrasive potrebbero graffiare la superficie.

Quando il proiettore non è in uso, inserire il proiettore nella custodia da trasporto per proteggerlo dalla polvere e dai graffi.

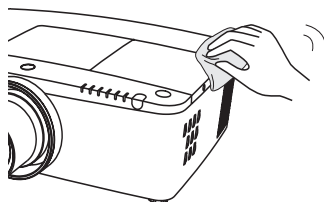

ATTENZIONE

Non usare solventi infiammabili o nebulizzatori d'aria sul proiettore e nei pressi di esso. Potrebbero verificarsi esplosioni o rischi di incendio anche dopo lo scollegamento del cavo di alimentazione CA, perchè la temperatura all'interno del proiettore è estremamente alta a causa della lampade. Inoltre, esiste il rischio che le parti interne possano essere danneggiate non solo dai nebulizzatori d'aria infiammabili ma anche dall'aria fredda.

Spie di avvertimento

La spia WARNING mostra lo stato della funzione che protegge il proiettore. Controllare lo stato della spia WARNING e della spia POWER per eseguire la corretta manutenzione.

Il proiettore si spegne e la spia WARNING TEMP. lampeggia in rosso.

Se la temperatura all'interno del proiettore raggiunge una soglia specifica, il proiettore viene automaticamente spento per proteggere i componenti interni dell'apparecchio. La spia POWER lampeggia quando il proiettore è in fase di raffreddamento. Dopo che il proiettore si è sufficientemente raffreddato (fino a raggiungere la normale temperatura operativa), è possibile riaccenderlo premendo il tasto ON/STAND-BY.

✓ **Nota:**

La spia WARNING TEMP. continua a lampeggiare anche dopo che la temperatura è tornata al suo stato normale. Quando il proiettore viene nuovamente acceso, la spia WARNING TEMP. smette di lampeggiare.

Quindi, verificare i requisiti seguenti:

- Lo spazio per la ventilazione del proiettore è sufficiente? Controllare la posizione di installazione per verificare che le aperture di ventilazione non siano ostruite.
- Il proiettore è stato installato vicino a un impianto di aria condizionata/riscaldamento o ventola? Spostare il proiettore lontano da queste fonti di calore.
- Il filtro è pulito? Sostituire il filtro con una nuova unità.

Il proiettore si spegne e la spia LAMP si accende, mentre altre spie lampeggiano.

Se il proiettore rileva un'anomalia, si spegne automaticamente per proteggere i componenti interni e la spia LAMP si accende, mentre altre spie lampeggiano. In questo caso, scollegare e ricollegare il cavo di alimentazione CA, quindi riaccendere il proiettore per verificarne il funzionamento. Se non è possibile accendere il proiettore e queste spie restano ancora accese e lampeggiano, scollegare il cavo di alimentazione CA e contattare il centro di assistenza.

Pannello superiore

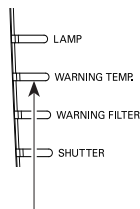

La spia WARNING TEMP. lampeggia in rosso

Pannello superiore

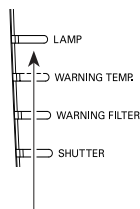

La spia LAMP si accende e altre spie lampeggiano.



ATTENZIONE

IN CASO DI ANOMALIA, NON LASCIARE IL PROIETTORE CON IL CAVO DI ALIMENTAZIONE CA COLLEGATO. POSSONO VERIFICARSI INCENDI O SCOSSE ELETTRICHE.



Risoluzione dei problemi

Prima di richiedere l'intervento del rivenditore autorizzato o di un centro di assistenza tecnica, controllare i punti indicati di seguito ancora una volta.

1. Accertarsi di aver collegato correttamente il proiettore all'apparecchiatura periferica come descritto alle pagg. 19-21.
2. Controllare la connessione del cavo di rete. Accertarsi che tutti i computer, apparecchiature video e cavi di alimentazione siano correttamente collegati.
3. Accertarsi che l'alimentazione sia inserita.
4. Se il proiettore continua a non produrre immagini, riavviare il computer.
5. Se ancora non compare un'immagine, scollegare il proiettore dal computer e controllare il display del monitor del computer. Si potrebbe notare un problema del controller grafico piuttosto che del proiettore (quando si ricollega il proiettore, accertarsi di spegnere il computer e il monitor prima di accendere il proiettore. Accendere l'apparecchiatura iniziando dal proiettore e poi il computer).
6. Se il problema persiste, controllare le seguenti soluzioni.

Problema:	Soluzioni
Mancanza di alimentazione.	<ul style="list-style-type: none"> - Collegare il cavo di alimentazione del proiettore nella presa CA. - Attendere che la spia POWER smetta di lampeggiare prima di riaccendere il proiettore (vedere a pag. 23). - Controllare la spia WARNING TEMP. Se lampeggia, non è possibile accendere il proiettore (vedere a pag. 72). - Sbloccare la funzione Blocco comandi per il proiettore (vedere a pag. 61). - Controllare che la cartuccia del filtro sia inserita. (vedere a pag. 67). - Controllare la lampada di proiezione (vedere le pagg. 69-70).
All'avvio del proiettore viene visualizzata la finestra di dialogo per l'inserimento del Codice PIN.	<ul style="list-style-type: none"> - È stato impostato il Blocca codice PIN. Inserire un codice PIN; "1234" o i numeri impostati (vedere le pagg. 23, 61-62)
Lo schermo iniziale non viene visualizzato.	<ul style="list-style-type: none"> - Assicurarsi che Off o Disattiva attesa non siano selezionati nella funzione Display (vedere "Impostazione" a pag. 52).
Lo schermo iniziale non viene visualizzato per impostazione predefinita.	<ul style="list-style-type: none"> - Assicurarsi che Utente o Off non siano selezionati nella funzione Seleziona logo (vedere "Impostazione" a pag. 52).
Quando il proiettore è acceso e si premono i pulsanti di ingresso, compare un'icona diversa da quella della modalità lampada.	<ul style="list-style-type: none"> - Si tratta dell'icona Avviso filtro (vedere a pag. 66).
Viene visualizzata un'icona diversa dalla modalità ingresso o modalità lampada.	<ul style="list-style-type: none"> - Si tratta dell'icona Cambia lampada o dell'icona Avviso filtro (vedere le pagg. 66, 69).
Nessuna immagine.	<ul style="list-style-type: none"> - Controllare i collegamenti tra il computer o l'apparecchio video e il proiettore. - Verificare che il segnale in ingresso sia trasmesso correttamente dal computer. Alcuni computer laptop potrebbero richiedere la modifica dell'impostazione per l'uscita monitor, se è collegato un computer laptop. Consultare il manuale dell'utente del computer per informazioni sull'impostazione. - Sono necessari circa 30 secondi per visualizzare un'immagine dopo aver acceso il proiettore. - Controllare che il sistema selezionato corrisponda al proprio computer o apparecchiatura video. - Selezionare ancora una volta la sorgente di ingresso attraverso il menu di funzionamento (vedere le pagg. 33-35). - Assicurarsi che la temperatura non sia fuori dall'intervallo della temperatura di esercizio (5 °C-40 °C). - Accertarsi che l'otturatore sia aperto (pagg. 27, 63)
 compare sullo schermo	<ul style="list-style-type: none"> - Si sta avvicinando la fine della durata della lampada. Sostituire quanto prima la lampada con una nuova unità (vedere a pag. 69).

 <p>comparare sullo schermo</p>	<ul style="list-style-type: none"> – Sono esaurite le sostituzioni del filtro. Sostituire quanto prima possibile la cartuccia del filtro con una nuova unità (vedere le pagg. 67-68).
<p>L'immagine non è a fuoco.</p>	<ul style="list-style-type: none"> – Regolare la messa a fuoco del proiettore. – Controllare se l'obiettivo ha bisogno di essere pulito. ✓ Nota: Se si sposta il proiettore da un luogo con temperatura fredda a uno con temperatura calda si potrebbe produrre della condensa sull'obiettivo. In casi simili, lasciare il proiettore spento e attendere che la condensa evapori. – Se si proietta da un'angolazione eccessivamente inclinata sullo schermo si potrebbe provocare distorsione trapezoidale e focus parzialmente imperfetto.
<p>L'immagine non è abbastanza luminosa.</p>	<ul style="list-style-type: none"> – Controllare se Contrasto o Luminosità sono regolati correttamente (vedere le pagg. 41, 47). – Controllare se Livello immagine è selezionato correttamente. (vedere le pagg. 40, 46). – Verificare la funzione di controllo della lampada (vedere "Impostazione" a pag. 57). – Verificare la spia LAMP REPLACE. Se è accesa, significa che la lampada si sta esaurendo. Sostituire quanto prima la lampada con una nuova unità (vedere a pag. 69).
<p>Il colore è insolito.</p>	<ul style="list-style-type: none"> – Controllare la modalità del segnale di ingresso, del sistema video o del sistema computer. – Regolare correttamente il Livello immagine (vedere le pagg. 40, 46).
<p>L'immagine viene invertita Sin./Des.</p>	<ul style="list-style-type: none"> – Verificare l'opzione Soffitto/Retro (vedere le pagg. 44, 50).
<p>L'immagine viene invertita Sop./Sot.</p>	<ul style="list-style-type: none"> – Verificare l'opzione Soffitto (vedere le pagg. 44, 50).
<p>L'immagine è distorta o scompare.</p>	<ul style="list-style-type: none"> – Controllare il menu Impostaz. PC o il menu schermo e regolarli.
<p>La funzione di Autoregolazione PC non funziona.</p>	<ul style="list-style-type: none"> – Controllare il segnale di ingresso. La funzione Autoregolaz. PC non può funzionare quando sono selezionati 480p, 575p, 720p, 480i, 575i, 1035i, 1080i o 1080p o quando il segnale digitale entra nel terminale HDMI o DVI-D (vedere a pag. 37).
<p>Durante il funzionamento non si vedono alcuni display.</p>	<ul style="list-style-type: none"> – Verificare la funzione Display (vedere a pag. 52).
<p>L'impostazione non rimane dopo aver scollegato l'alimentazione.</p>	<ul style="list-style-type: none"> – Assicurarsi di selezionare Memorizza dopo aver regolato le impostazioni. Alcune impostazioni non possono essere memorizzate se non sono registrate nella funzione Memorizza.
<p>La funzione risparmio energetico non funziona.</p>	<ul style="list-style-type: none"> – La funzione risparmio energetico non può funzionare mentre la funzione Freeze è attiva o l'obiettivo è chiuso.
<p>L'immagine scompare automaticamente.</p>	<ul style="list-style-type: none"> – Controllare la funzione risparmio energetico nell'Impostazione. Il risparmio energetico è impostato su On in fabbrica.
<p>La funzione di cattura non funziona.</p>	<ul style="list-style-type: none"> – Controllare la connessione per vedere se c'è il segnale. – La funzione di Cattura non è disponibile quando la funzione Picture in Picture è impostata su Utente1-5.
<p>Non è possibile selezionare alcuni menu.</p>	<ul style="list-style-type: none"> – Ciascun Ingresso video e Ingresso computer ha un limite nei menu a scelta.
<p>Nessun suono</p>	<ul style="list-style-type: none"> – Controllare il collegamento del cavo audio con la sorgente di ingresso audio. – Regolare la sorgente audio. – Premere il tasto VOLUME + (vedere a pag. 28). – Premere il tasto MUTE (vedere a pag. 28). – Iene proiettata l'immagine? Si avverte un suono solo quando l'immagine è proiettata. – Controllare la funzione Memorizza (vedere a pag. 28).

<p>L'otturatore non funziona.</p>	<ul style="list-style-type: none"> - Controllare "Protezione" o "Rilascio" della funzione Otturatore (vedere pag. 63).
<p>L'alimentazione si spegne automaticamente.</p>	<ul style="list-style-type: none"> - La funzione risparmio energetico funziona come impostazione iniziale. Consultare "Impostazione" a pag. 59. - Quando sullo schermo compare l'icona Cambia cartuccia del filtro all'accensione del proiettore e resta visualizzata per un po' di tempo e non si intraprende alcuna azione per sostituire la cartuccia del filtro, il proiettore si spegne automaticamente entro 3 minuti dall'accensione a scopo di protezione dell'apparecchiatura (vedere le pagg. 66, 81). - Non coprire le fessure di ventilazione presenti sul proiettore (vedere le pagg. 4, 6). - Il proiettore può essere usato in ambienti a temperatura elevata. Assicurarsi che la temperatura non sia fuori dall'intervallo della temperatura di esercizio (5°C-40°C) (vedere a pag. 72).
<p>Non è possibile utilizzare il controllo laterale.</p>	<ul style="list-style-type: none"> - Se il controllo laterale è bloccato su Blocco comandi in Sicurezza del menu Impostazioni, tale comando non sarà disponibile. Consultare la sezione "Impostazione" a pag. 61.
<p>Il telecomando non funziona.</p>	<ul style="list-style-type: none"> - Controllare le batterie. - Controllare se il sensore RC è impostato correttamente (vedere a pag. 59). - Accertarsi che non vi siano ostacoli tra il proiettore e il telecomando. - Assicurarsi di non essere troppo lontani dal proiettore quando si utilizza il telecomando. Il raggio d'azione massimo è di 5 m. (vedere a pag. 15) - Accertarsi che il codice del telecomando corrisponda a quello del proiettore (consultare la sezione "Impostazione" a pag. 58). - Sbloccare la funzione Blocco comandi per la funzione telecomando (vedere a pag. 61). - Il telecomando wireless non funziona quando il cavo del telecomando è collegato al proiettore (vedere a pag. 15). - Controllare se l'interruttore ON/OFF sul telecomando è impostato su "ON." - Accertarsi che la modalità semplificata nella funzione telecomando sia impostata su Off (vedere a pag. 58).
<p>La funzione mouse wireless non funziona.</p>	<ul style="list-style-type: none"> - Verificare che il collegamento via cavo tra il proiettore e il computer (vedere le pagg. 19, 32). - Controllare l'impostazione del mouse sul computer. - Spegnere il proiettore prima di accendere il computer.
<p>La spia lampeggia o si accende.</p>	<ul style="list-style-type: none"> - Verificare lo stato del proiettore consultando la sezione "Spie e condizione del proiettore" alle pagg. 79-81.
<p> compare sullo schermo</p>	<ul style="list-style-type: none"> - Operazione non valida. Operare correttamente.
<p>Impossibile sbloccare il Blocca codice PIN logo, blocco comandi o blocco codice PIN.</p>	<ul style="list-style-type: none"> - Contattare il rivenditore presso il quale si è acquistato il proiettore o il centro di assistenza.
<p>Codice PIN logo o codice PIN di sicurezza.</p>	<ul style="list-style-type: none"> - Contattare il rivenditore presso il quale si è acquistato il proiettore o il centro di assistenza.
<p> Manutenzione viene visualizzato sullo schermo</p>	<ul style="list-style-type: none"> - Il proiettore rileva una condizione anomala. Scollegare il cavo di alimentazione CA e contattare il centro di assistenza o il rivenditore presso il quale è stato acquistato il proiettore.

AVVERTENZA:

Il proiettore funziona con corrente ad alta tensione. Non tentare di aprire l'involucro esterno.

Se il problema rimane anche dopo aver seguito tutte le istruzioni operative, contattare il rivenditore presso il quale si è acquistato il proiettore oppure il servizio di assistenza. Fornire il numero del modello e spiegare dettagliatamente il problema. Si riceveranno consigli sul modo di ottenere assistenza.

Albero del menu

Ingresso computer/Ingresso HDMI/Ingresso video

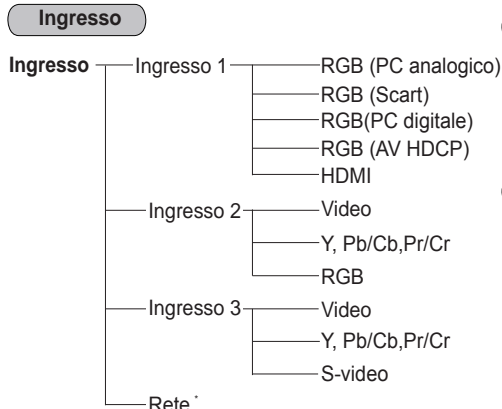

* Rete sarà visualizzato solo quando è collegata l'unità di rete opzionale.

Suono



Informazioni

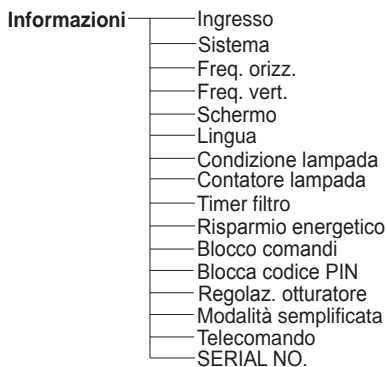

Ingresso computer

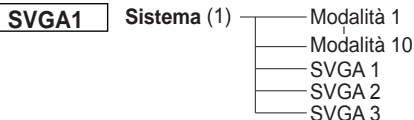

* Il sistema visualizzato nel menu Sistema varia a seconda del segnale di ingresso.

Regolazione immagine

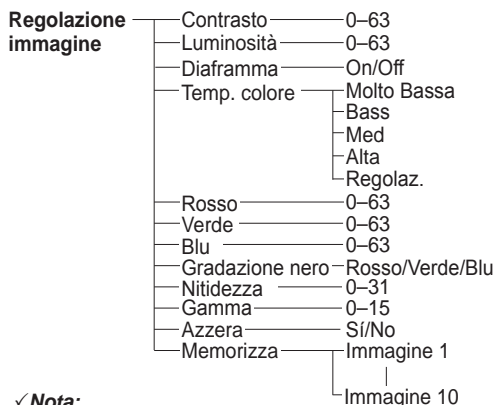

✓ **Nota:**

Il display del Menu varia a seconda del segnale in ingresso.

Selezione immagine

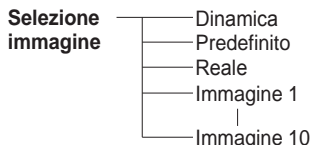

Impostaz. PC

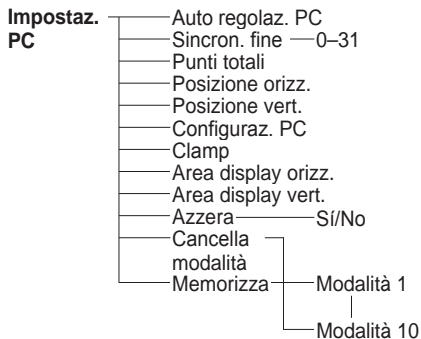

Schermo

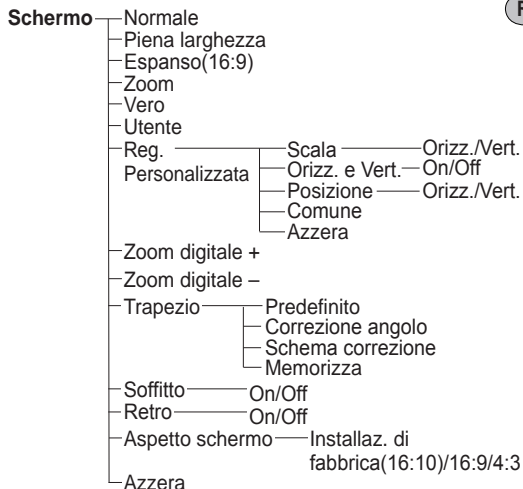

Ingresso video

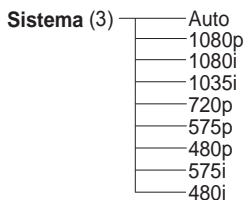
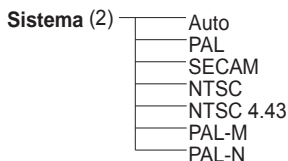

✓ Nota:

Il display del Menu varia a seconda del segnale in ingresso.

Ingresso HDMI/Ingresso video

Regolazione immagine

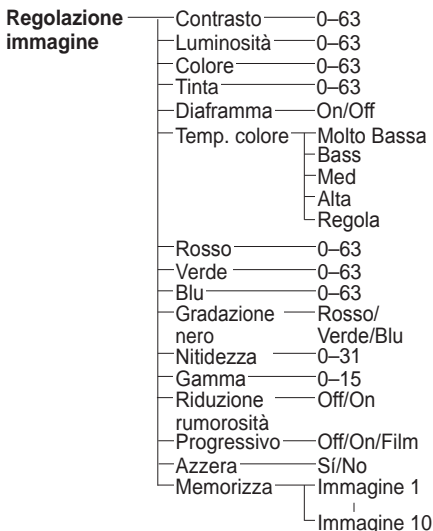

Selezione immagine

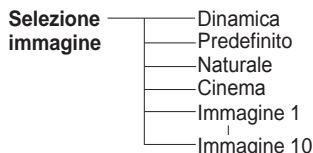

Schermo

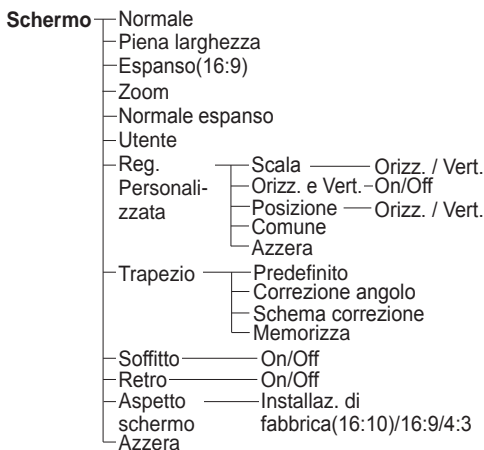

Ingresso computer/Ingresso HDMI/Ingresso video

Impostazione

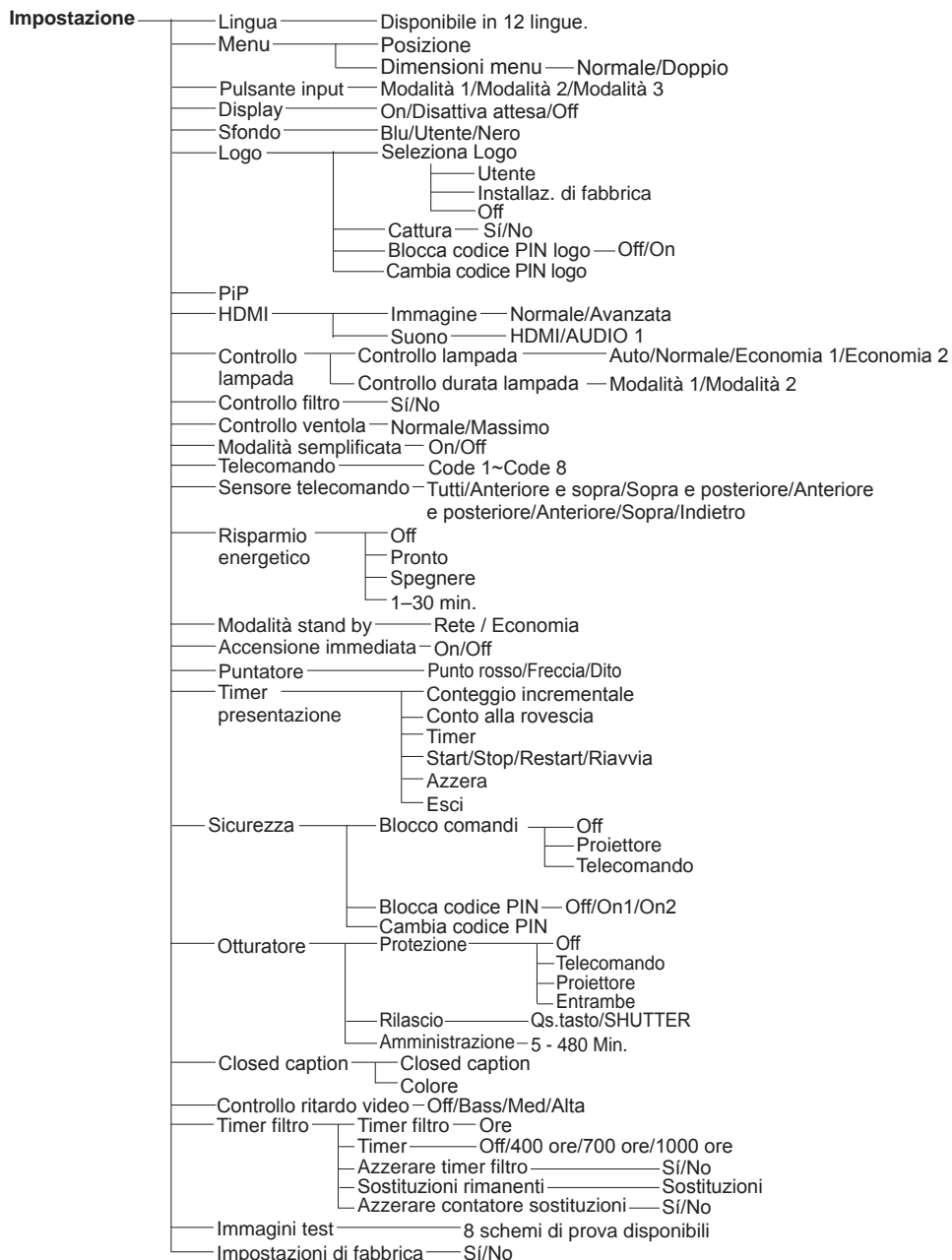

Spie e condizione del proiettore

Controllare le spie per verificare la condizione del proiettore.

Il proiettore funziona regolarmente.

Spie						Condizione del proiettore
POWER verde	LAMP rosso	WARNING TEMP. rosso	WARNING FILTER arancione	SHUTTER blu	LAMP REPLACE arancione	
●	●	●	●	●	●	Il proiettore è spento (il cavo dell'alimentazione CA è scollegato).
○	⊕	●	*	*	*	Il proiettore è in modalità stand-by. Premere il tasto ON/STAND-BY per accendere il proiettore.
○	⊕	●	*	●	*	Il proiettore funziona regolarmente (l'obiettivo è aperto).
○	⊕	●	*	⊗	*	Il proiettore funziona regolarmente (l'obiettivo è chiuso).
●	⊕	●	*	*	*	Il proiettore si sta preparando per lo stand-by oppure la lampada è in fase di raffreddamento. Non è possibile accendere il proiettore fino alla fine del ciclo di raffreddamento e fino a quando la spia POWER si accende di verde.
●	⊕	●	*	*	*	Nella modalità Risparmio energetico la lampada di proiezione si raffredda.
◌	⊕	●	*	*	*	Il proiettore si trova in modalità Risparmio energetico.
●	⊕	●	*	⊗	*	Nella modalità Regolaz. otturatore la lampada di proiezione si raffredda.
○	⊕	●	*	⊗	*	Il proiettore si trova in modalità Regolaz. otturatore. Premere il tasto ON/STAND-BY per accendere il proiettore.
○	*	●	◌	*	*	Il filtro si sostituisce usando il tasto FILTER sul telecomando o la funzione Controllo filtro nel menu Impostazione. Quando si sostituisce il filtro, compaiono sullo schermo l'icona Cambia filtro e il messaggio Attendere (Fig. 1) per circa 30 secondi.



Attendere

Fig.1 Icona Cambia filtro e **Attendere**

- ... acceso
- ⊕ ... acceso (rosso)
- ⊗ ... acceso (blu)
- ... luce fioca
- ⊕ ... fioco (rosso)
- ◌ ... lampeggiante alla velocità normale (circa 1 secondo ACCESO, 1 secondo SPENTO)
- ⊗ ... lampeggiante alla velocità normale (blu e rosso fioco) (circa 1 secondo ACCESO, 1 secondo SPENTO)
- ... spento
- *
- ⊗ ... lampeggiante veloce (circa 0,5 secondi ACCESO, 0,5 secondi SPENTO)
- ⊗ ... lampeggiante veloce (blu e rosso fioco) (circa 0,5 secondi ACCESO, 0,5 secondi SPENTO)
- ◌ ... lampeggia lentamente (circa 2 secondi ACCESO, 2 secondi SPENTO)

Il proiettore rileva una condizione anomala.

Spie						Condizione del proiettore
POWER verde	LAMP rosso	WARNING TEMP. rosso	WARNING FILTER arancione	SHUTTER blu	LAMP REPLACE arancione	
○	⊗	☀	*	*	*	La temperatura all'interno del proiettore è elevata e vicina al livello alto anomalo.
●	⊕	☀	*	*	*	La temperatura interna del proiettore è alta in modo anomalo. Il proiettore non può essere acceso. Dopo che il proiettore si è raffreddato sufficientemente e la temperatura ritorna normale, la spia POWER si accende di verde e diventa quindi possibile accendere il proiettore (la spia WARNING TEMP. continua a lampeggiare). Controllare e sostituire il filtro.
○	⊕	☀	*	*	*	Il proiettore è sufficientemente raffreddato e la temperatura torna a livelli normali. Quando si accende il proiettore, la spia WARNING TEMP. smette di lampeggiare. Controllare e sostituire il filtro.
●	⊕	●	*	*	☀	La lampada non si accende (il proiettore si sta preparando per lo stand-by oppure la lampada è in fase di raffreddamento. Il proiettore non può essere acceso fino al completamento del raffreddamento).
○	⊕	●	*	*	☀	La lampada non si accende (la lampada si è raffreddata sufficientemente e il proiettore è in modalità stand-by e pronto per essere acceso con il tasto ON/STAND-BY).
*	*	*	*	*	○	La lampada è stata usata per un tempo eccessivo. Sostituire immediatamente la lampada.













WARNING FILTER

Quando il filtro rileva un'ostruzione, raggiunge un'ora impostata nell'impostazione del timer o esaurisce le sostituzioni del filtro, la spia WARNING FILTER si accende in arancione. Quando accade ciò, sostituire subito la cartuccia del filtro con una nuova. Azzerare il Timer filtro e il contatore sostituzioni dopo aver sostituito la cartuccia del filtro (pag. 68).

LAMP REPLACE

Quando la vita operativa del proiettore si avvicina al termine, la spia LAMP REPLACE lampeggia in arancione. Se questo indicatore si accende in arancione, Sostituire quanto prima la lampada con una nuova unità (pag. 69).

Il proiettore rileva una condizione anomala.

Spie						Condizione del proiettore
POWER verde	LAMP rosso	WARNING TEMP. rosso	WARNING FILTER arancione	SHUTTER blu	LAMP REPLACE arancione	
○	*	●	○	*	*	<p>Se il Timer filtro raggiunge un'ora impostata nell'impostazione del timer, un'icona Cambia filtro (Fig. 2) appare sullo schermo e si accende la spia WARNING FILTER sul pannello superiore. Sostituire il filtro al più presto possibile. Se il filtro ha esaurito le sostituzioni e il proiettore raggiunge un'ora impostata nell'impostazione del timer, la Fig. 3 compare sullo schermo e la spia WARNING FILTER si accende. Sostituire la cartuccia del filtro al più presto possibile. Se il filtro è intasato e non vi sono sostituzioni residue, compare sullo schermo un'icona Cambia cartuccia del filtro (Fig. 4) e la spia WARNING FILTER si accende. Sostituire la cartuccia del filtro al più presto possibile.</p> <p>✓ Nota: l'icona della Fig. 2, Fig. 3 e Fig. 4 non compare se la funzione Display è impostata su Off (pag. 52) o durante "Freeze" (pag. 30).</p>
 <p>Fig.2 Icona Cambia filtro</p>  <p>Fig.3</p>  <p>Fig.4 Icona Cambia cartuccia del filtro</p>						
				*		<p>La cartuccia del filtro non è installata nel proiettore. Controllare il vano filtro per vedere se la cartuccia del filtro sia installata nel proiettore. Quando la cartuccia del filtro è installata e le spie continuano ad accendersi e lampeggiare, leggere la colonna di seguito.</p> <p>Il proiettore rileva una condizione anomale e non può essere attivato. Scollegare il cavo di alimentazione CA e ricollegarlo per accendere il proiettore. Se il proiettore si spegne nuovamente, scollegare il cavo di alimentazione CA e contattare il rivenditore o il centro di assistenza. Non lasciare il proiettore acceso. Potrebbe causare una scarica elettrica o un incendio.</p>
*	*	*	*		*	L'otturatore è fuori controllo.
●		●	*		*	L'otturatore è fuori controllo (il proiettore è in modalità raffreddamento).
○		●	*		*	L'otturatore è fuori controllo (Il proiettore è in modalità stand-by). In tal caso, contattare immediatamente il servizio assistenza.

Caratteristiche dei computer compatibili

Fondamentalmente il proiettore può accettare il segnale proveniente da tutti i computer con i valori di frequenza verticale e orizzontale riportati di seguito e con frequenza clock inferiore a 162 MHz. Quando il segnale di ingresso è Analogico, consultare lo schema di seguito.

DISPLAY SU SCHERMO	RISOLUZIONE	Freq. orizz. (kHz)	Freq. vert. (Hz)
VGA 1	640x480	31,470	59,880
VGA 2	720x400	31,470	70,090
VGA 3	640x400	31,470	70,090
VGA 4	640x480	37,860	74,380
VGA 5	640x480	37,860	72,810
VGA 6	640x480	37,500	75,000
VGA 7	640x480	43,269	85,000
MAC LC13	640x480	34,970	66,600
MAC 13	640x480	35,000	66,670
480p	640x480	31,470	59,880
575p	768x575	31,250	50,000
575i	768x576 (Interlacciato)	15,625	50,000
480i	640x480 (Interlacciato)	15,734	60,000
SVGA 1	800x600	35,156	56,250
SVGA 2	800x600	37,880	60,320
SVGA 3	800x600	46,875	75,000
SVGA 4	800x600	53,674	85,060
SVGA 5	800x600	48,080	72,190
SVGA 6	800x600	37,900	61,030
SVGA 7	800x600	34,500	55,380
SVGA 8	800x600	38,000	60,510
SVGA 9	800x600	38,600	60,310
SVGA 10	800x600	32,700	51,090
SVGA 11	800x600	38,000	60,510
MAC 16	832x624	49,720	74,550
XGA 1	1024x768	48,360	60,000
XGA 2	1024x768	68,677	84,997
XGA 3	1024x768	60,023	75,030
XGA 4	1024x768	56,476	70,070
XGA 5	1024x768	60,310	74,920
XGA 6	1024x768	48,500	60,020
XGA 7	1024x768	44,000	54,580
XGA 8	1024x768	63,480	79,350
XGA 9	1024x768 (Interlacciato)	36,000	87,170
XGA 10	1024x768	62,040	77,070
XGA 11	1024x768	61,000	75,700
XGA 12	1024x768 (Interlacciato)	35,522	86,960
XGA 13	1024x768	46,900	58,200
XGA 14	1024x768	47,000	58,300
XGA 15	1024x768	58,030	72,000
MAC 19	1024x768	60,240	75,080
SXGA 1	1152x864	64,200	70,400
SXGA 2	1280x1024	62,500	58,600
SXGA 3	1280x1024	63,900	60,000
SXGA 4	1280x1024	63,340	59,980
SXGA 5	1280x1024	63,740	60,010
SXGA 6	1280x1024	71,690	67,190
SXGA 7	1280x1024	81,130	76,107
SXGA 8	1280x1024	63,980	60,020
SXGA 9	1280x1024	79,976	75,025
SXGA 10	1280x960	60,000	60,000
SXGA 11	1152x900	61,200	65,200
SXGA 12	1152x900	71,400	75,600

DISPLAY SU SCHERMO	RISOLUZIONE	Freq. orizz. (kHz)	Freq. vert. (Hz)
SXGA 13	1280x1024 (Interlacciato)	50,000	86,000
SXGA 14	1280x1024 (Interlacciato)	50,000	94,000
SXGA 15	1280x1024	63,370	60,010
SXGA 16	1280x1024	76,970	72,000
SXGA 17	1152x900	61,850	66,000
SXGA 18	1280x1024 (Interlacciato)	46,430	86,700
SXGA 19	1280x1024	63,790	60,180
SXGA 20	1280x1024	91,146	85,024
SXGA+ 1	1400x1050	63,970	60,190
SXGA+ 2	1400x1050	65,350	60,120
SXGA+ 3	1400x1050	65,120	59,900
SXGA+ 4	1400x1050	64,030	60,010
SXGA+ 5	1400x1050	62,500	58,600
SXGA+ 6	1400x1050	64,744	59,948
SXGA+ 7	1400x1050	65,317	59,978
MAC 21	1152x870	68,680	75,060
MAC	1280x960	75,000	75,080
MAC	1280x1024	80,000	75,080
WXGA 1	1366x768	48,360	60,000
WXGA 2	1360x768	47,700	60,000
WXGA 3	1376x768	48,360	60,000
WXGA 4	1360x768	56,160	72,000
WXGA 6	1280x768	47,776	59,870
WXGA 7	1280x768	60,289	74,893
WXGA 8	1280x768	68,633	84,837
WXGA 9	1280x800	49,600	60,050
WXGA 10	1280x800	41,200	50,000
WXGA 11	1280x800	49,702	59,810
WXGA 12	1280x800	63,980	60,020
WUXGA 1	1920x1200	74,556	59,885
WUXGA 2	1920x1200	74,038	59,950
WSXGA +1	1680x1050	65,290	59,954
WXGA +1	1440x900	55,935	59,887
WXGA +2	1440x900	74,918	60,000
UXGA 1	1600x1200	75,000	60,000
UXGA 2	1600x1200	81,250	65,000
UXGA 3	1600x1200	87,500	70,000
UXGA 4	1600x1200	93,750	75,000
UXGA 5	1600x1200	106,250	85,000
720p	1280x720	45,000	60,000
720p	1280x720	37,500	50,000
1035i	1920x1035 (Interlacciato)	33,750	60,000
1080i	1920x1080 (Interlacciato)	33,750	60,000
	1920x1080 (Interlacciato)	28,125	50,000
1080p	1920x1080	33,750	30,000
	1920x1080	28,125	25,000
	1920x1080	27,000	24,000
	1920x1080	67,500	60,000
	1920x1080	56,250	50,000
1080psf/30	1920x1080	33,750	60,000
1080psf/25	1920x1080	28,125	60,000
1080psf/24	1920x1080	27,000	48,000

✓ **Nota:**

* Non è possibile selezionare Vero quando è selezionato * (pag. 42)

Quando il segnale di ingresso è digitale e proviene dal terminale HDMI/DVI-D, consultare il seguente grafico.

DISPLAY SU SCHERMO	RISOLUZIONE	Freq, orizz, (kHz)	Freq, vert, (Hz)	DISPLAY SU SCHERMO	RISOLUZIONE	Freq, orizz, (kHz)	Freq, vert, (Hz)
D-VGA	640x480	31,470	59,940	D-WSXGA+ 1	1680x1050	65,290	59,954
D-480i	720x480	15,734	60,000	D-WXGA+ 1	1440x900	55,935	59,887
D-575i	720x576	15,625	50,000	D-720p	1280x720	45,000	60,000
D-480p	720x480	31,470	59,880	D-720p	1280x720	37,500	50,000
D-575p	720x575	31,250	50,000	D-1035i	1920x1035 (Interlacciato)	33,750	60,000
D-SVGA	800x600	37,879	60,320	D-1080i	1920x1080 (Interlacciato)	33,750	60,000
D-XGA	1024x768	43,363	60,000		1920x1080 (Interlacciato)	28,125	50,000
D-WXGA 1	1366x768	48,360	60,000	D-1080psf/30	1920x1080	33,750	60,000
D-WXGA 2	1360x768	47,700	60,000	D-1080psf/25	1920x1080	28,125	50,000
D-WXGA 3	1376x768	48,360	60,000	D-1080psf/24	1920x1080	27,000	48,000
D-WXGA 4	1360x768	56,160	72,000	D-1080p	1920x1080	33,750	30,000
D-WXGA 5	1366x768	46,500	50,000		1920x1080	28,125	25,000
D-WXGA 6	1280x768	47,776	59,870		1920x1080	27,000	24,000
D-WXGA 7	1280x768	60,289	74,893		1920x1080	67,500	60,000
D-WXGA 8	1280x768	68,633	84,837		1920x1080	56,250	50,000
D-WXGA 9	1280x800	49,600	60,050				
D-WXGA 10	1280x800	41,200	50,000				
D-WXGA 11	1280x800	49,702	59,810				
D-WXGA 12	1280x800	63,980	60,020				
D-SXGA 1	1280x1024	63,980	60,020				
D-SXGA 2	1280x1024	60,276	58,069				
D-SXGA+ 1	1400x1050	63,970	60,190				
D-SXGA+ 2	1400x1050	65,350	60,120				
D-SXGA+ 3	1400x1050	65,120	59,900				
D-SXGA+ 4	1400x1050	64,030	60,010				
D-SXGA+ 5	1400x1050	62,500	58,600				
D-SXGA+ 6	1400x1050	64,744	59,948				
D-SXGA+ 7	1400x1050	65,317	59,978				
D-UXGA	1600x1200	75,000	60,000				
D-WUXGA 2	1920x1200	74,038	59,950				

✓ **Nota:**

- A seconda della condizione dei segnali e del tipo e lunghezza dei cavi, i segnali potrebbero non essere correttamente visualizzati.
- Le specifiche sono soggette a modifica senza preavviso.
- Si potrebbe riuscire a proiettare le immagini anche quando si inseriscono segnali diversi da quelli indicati in precedenza, tuttavia le funzioni del proiettore potrebbero essere limitate.
- A seconda delle impostazioni del PC, i segnali digitali del PC potrebbero non essere proiettati correttamente. In tal caso, accertarsi delle impostazioni del PC.
- Quando si proietta un segnale DVI, collegare i cavi, accendere il proiettore e selezionare l'ingresso. Infine, accendere il PC. Accertarsi di seguire questa procedura, altrimenti potrebbe non essere proiettata sullo schermo l'immagine. Se non viene proiettata correttamente un'immagine, riavviare il PC.
- Non scollegare il cavo mentre il proiettore è in funzione. Se il cavo è stato scollegato e poi ricollegato, potrebbe non essere proiettata correttamente sullo schermo l'immagine.

CE Il marchio CE è un marchio di conformità della direttiva della Comunità Europea (CE).



Questo simbolo riportato sulla targhetta della ditta produttrice significa che questo prodotto è presente nell'elenco di Underwriters Laboratories Inc. Esso è stato progettato e prodotto in conformità con le rigide norme di sicurezza U.L. contro il rischio di incendi, incidenti e scosse elettriche.

Specifiche tecniche

Informazioni meccaniche

Tipo di proiettore	Proiettore multimediale
Dimensioni (L x H x P)	489,5 mm x 164,0 mm x 371,1 mm
Peso netto	9,8 kg
Regolazione piedini	da 0° a 4°

Risoluzione pannello

Sistema del pannello a cristalli liquidi	Tipo a matrice attiva (TFT) 0,76", 3 pannelli
Risoluzione pannelli	1.920 x 1.200 punti
Numero di pixel	6.912.000 (1.920 x 1.200 x 3 pannelli)

Compatibilità del segnale

Sistema del colore	PAL, SECAM, NTSC, NTSC4.43, PAL-M, e PAL-N
Segnali TV SD/HD	480i, 480p, 575i, 575p, 720p, 1035i, 1080i and 1080p
Frequenza di scansione ingresso	Freq. orizz. 15 kHz–120 kHz, Sincr. Vert. 48 Hz–100 Hz

Informazioni ottiche

Formato immagine di proiezione (Diagonale)	Regolabile da 40" a 400"
Distanza di proiezione	1,4m - 24,0m
Obiettivo di proiezione	Obiettivo F1,7–2,3 con f=26,9 mm–45,4 mm con messa a fuoco e zoom motorizzati.
Lampada di proiezione	Lampada da 330 W

Interfaccia

Ingresso 1	DVI [RGB(PC digitale), RGB(AV HDCP)] / HDMI (1,3 con Deepcolor) / Mini D-sub15pin [RGB, RGB (Scart)]
Ingresso 2	Tipo BNC x 5 (G o Video/Y, B o Pb-Cb, R o Pr-Cr, H/HV e V)
Ingresso 3	Tipo RCA x 3 (Video/Y, Pb/Cb,Pr/Cr), Mini DIN 4 pin x 1 (S-video)
Analog Out	Terminale Analogico RGB (Mini D-sub 15 pin) x 1
Audio Out	Audio (Mini Type stereo) x 1 (variabile)
Audio In 1/2	Audio (Mini Type stereo) x 1
Audio In 3	Tipo RCA x 2
Jack R/C	Mini jack (telecomando cablato) x 1
Porta di controllo	D-sub 9 pin x 1
Connettore USB	USB Serie B x 1
Opzione	Terminale dell'unità di rete x 1
Terminale connessione LAN	RJ-45

Audio

Audio interno Amp	10 W RMS
Altoparlante incorporato	1 altoparlante, ø37 mm

Alimentazione

Tensione e potenza assorbita	AC 100–120 V (5,4A Max.), 50/60 Hz (Stati Uniti e Canada) AC 100-240 V (5,4-2,6A Max.), 50/60Hz (per gli altri paesi)
------------------------------	--

Ambiente di esercizio

Temperatura di esercizio	5 °C–40 °C
Temperatura di immagazzinaggio	-10 °C–60 °C

Telecomando

Batteria	Tipo AAA o LR03 x 2
Ambito operativo	5 m/±30°
Dimensioni	48 mm (largh.) x 27 mm (alt.) x 145 mm (prof.)
Peso netto	102 g (batterie incluse)

Accessori

Manuale dell'Utente (CD-ROM)	Copriobiettivo
Guida all'impostazione	Vite antifurto obiettivo*
Applicazione di rete (CD-ROM)	Cavo VGA
Cavo di alimentazione CA	
Telecomando e Batterie	
Etichetta codice PIN	

* Contattare il rivenditore presso il quale si è acquistato il proiettore o il centro di assistenza circa la Vite antifurto obiettivo.

- Le specifiche sono soggette a variazioni senza preavviso.
- I pannelli a cristalli liquidi sono prodotti in conformità con i più elevati standard del settore. Almeno il 99,99% dei pixel funziona in modo corretto, tuttavia una piccola percentuale dei pixel (pari o inferiore allo 0,01%) potrebbe non funzionare in modo corretto come caratteristica dei pannelli a cristalli liquidi.

Componenti opzionali

Le parti elencate di seguito sono da acquistare a parte. Al momento dell'ordine, fornire nome del pezzo desiderato e modello del proiettore al rivenditore.

	N. modello
Obiettivo zoom standard	: 103-126100-01
Obiettivo zoom lungo	: 103-127101-01
Obiettivo zoom ultra-lungo	: 103-128102-01
Obiettivo zoom corto	: 103-125109-01
Obiettivo fisso corto	: 103-124108-01
Opzione di rete	: 103-115108-02

Sostituzione dell'obiettivo

L'obiettivo di questo proiettore può essere sostituito con un altro obiettivo opzionale. Questa funzionalità consente di usare il proiettore per un'ampia varietà di scopi.

Per l'installazione e la sostituzione dell'obiettivo, rivolgersi sempre al rivenditore. L'obiettivo del proiettore deve essere installato o sostituito da tecnici esperti delle vendite o dell'assistenza. Non tentare di installare e sostituire l'obiettivo da soli; in caso contrario, ci si potrebbe ferire.



Non tenere l'obiettivo quando si trasporta o si solleva il proiettore. Il proiettore potrebbe danneggiarsi gravemente.

Ai tecnici delle vendite e dell'assistenza:

Per la sostituzione e l'installazione dell'obiettivo, consultare il manuale di installazione dell'obiettivo opzionale. Prima di sostituire e installare l'obiettivo, accertarsi che si stia usando l'obiettivo con il N. di tipo corretto.

Configurazione dei terminali

ANALOG/ ANALOG OUT (Mini D-sub 15 pin)

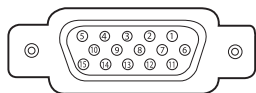

Ingresso

1	Ingresso rosso	9	Alimentazione +5V
2	Ingresso verde	10	Terra (Sinc. vert.)
3	Ingresso blu	11	Terra
4	Nessuna connessione	12	Dati DDC
5	Terra (sinc. orizz.)	13	Sinc. orizz. Ingresso (Sinc. orizz./vert. Composite)
6	Terra (rosso)	14	Ingresso sincr. vert.
7	Terra (verde)	15	Clock DDC
8	Terra (blu)		

Uscita

1	Uscita rosso	9	Nessuna connessione
2	Uscita verde	10	Terra (Sinc. vert.)
3	Uscita blu	11	Nessuna connessione
4	Nessuna connessione	12	Nessuna connessione
5	Terra (sinc. orizz.)	13	Uscita sinc. orizz.
6	Terra (rosso)	14	Uscita sinc. vert.
7	Terra (verde)	15	Nessuna connessione
8	Terra (blu)		

DIGITAL DVI-D (DVI 24 PIN)

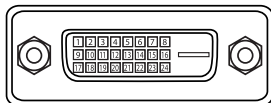

1	T.M.D.S. Data2-	9	T.M.D.S. Data1-	17	T.M.D.S. Data0-
2	T.M.D.S. Data2+	10	T.M.D.S. Data1+	18	T.M.D.S. Data0+
3	T.M.D.S. Data2 Shield	11	T.M.D.S. Data1 Shield	19	T.M.D.S. Data0 Shield
4	Nessuna connessione	12	Nessuna connessione	20	Nessuna connessione
5	Nessuna connessione	13	Nessuna connessione	21	Nessuna connessione
6	Clock DDC	14	Alimentazione +5V	22	T.M.D.S. Clock Shield
7	Dati DDC	15	Terra (per +5V)	23	T.M.D.S. Clock+
8	Nessuna connessione	16	Rilevamento inserimento a caldo	24	T.M.D.S. Clock-

HDMI (19 Pin Tipo A)

CONNETTORE USB (Serie B)

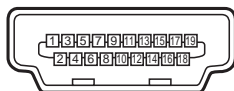

1	Ingresso TMDS Dati 2+	11	Terra (TMDS Orologio)
2	Terra (TMDS Dati 2)	12	Ingresso TMDS Orologio-
3	Ingresso TMDS Dati 2-	13	----
4	Ingresso TMDS Dati 1+	14	----
5	Terra (TMDS Dati 1)	15	SCL
6	Ingresso TMDS Dati 1-	16	SDA
7	Ingresso TMDS Dati 0+	17	Terra (DDC/CEC)
8	Terra (TMDS Dati 0)	18	Alimentazione +5V
9	Ingresso TMDS Dati 0-	19	Rilevamento inserimento spina
10	Ingresso TMDS Orologio+		

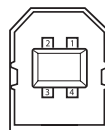

1	Vcc
2	- Data
3	+ Data
4	Terra

CONNETTORE DELLA PORTA DI CONTROLLO (D-sub 9 pin)

TERMINALE LAN

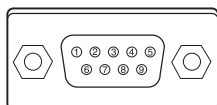

	Seriale
1	----
2	R X D
3	T X D
4	----
5	SG
6	----
7	----
8	----
9	----

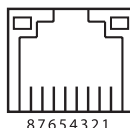

1	TX +	5	----
2	TX -	6	RX -
3	RX +	7	----
4	----	8	----

Memo codice PIN

Annotare il nuovo codice PIN nella colonna di seguito e conservare il presente manuale con cura. Se si dimentica il codice pin, non sarà possibile avviare il proiettore. contattare il servizio di assistenza.

N. di Blocca codice PIN	<table border="1"> <tr> <td style="width: 30px; height: 30px;"></td> <td style="width: 30px; height: 30px;"></td> <td style="width: 30px; height: 30px;"></td> <td style="width: 30px; height: 30px;"></td> </tr> </table>				
	N. impostazioni di fabbrica: 1 2 3 4*				
N. di Blocca codice PIN logo	<table border="1"> <tr> <td style="width: 30px; height: 30px;"></td> <td style="width: 30px; height: 30px;"></td> <td style="width: 30px; height: 30px;"></td> <td style="width: 30px; height: 30px;"></td> </tr> </table>				
	N. impostazioni di fabbrica: 4 3 2 1*				
	*Se il numero a quattro cifre viene modificato, il numero predefinito non sarà più valido.				

Mentre il proiettore è bloccato con il codice PIN...

Mettere l'etichetta seguente (in dotazione) in un luogo in vista sul corpo del proiettore mentre è bloccato tramite un codice PIN.

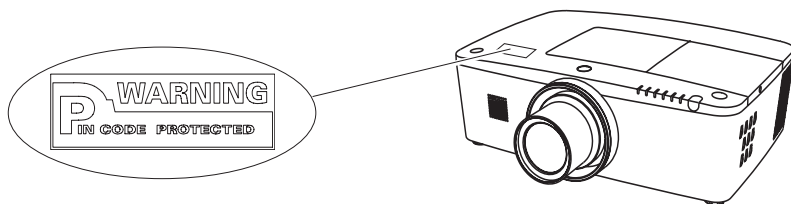

Dimensioni

Unità: mm

↳ Fori viti per il montaggio a soffitto

Vite: M6

Profondità: 10,0

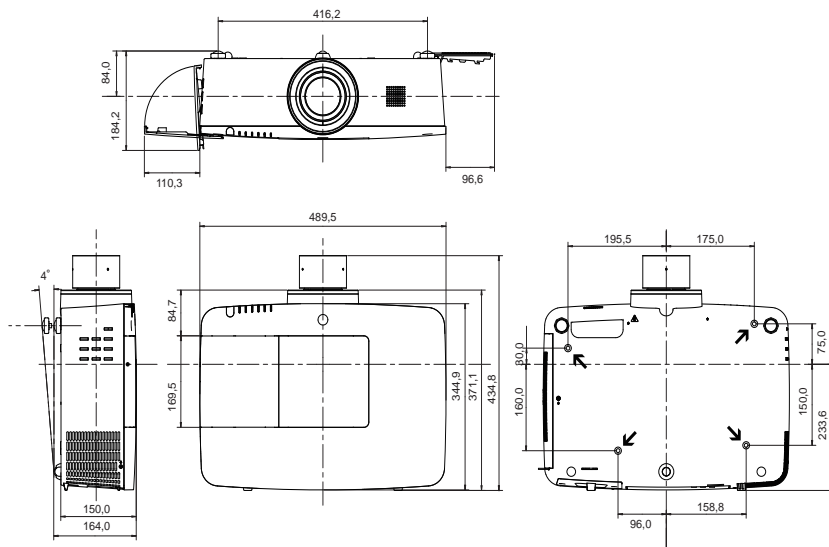

Lista di PiP

Finestra principale \ Finestra secondaria	Ingresso 1				Ingresso 2			Ingresso 3		
	PC	SCART	DVI	HDMI	PC	YCbCr	VIDEO	YCbCr	VIDEO	S-VIDEO
Ingresso 1	PC	x	x	○	○	○	○	○	○	○
	SCART	x	x	○	○	○	x	○	x	x
	DVI	○	○	x	x	○	○	○	○	○
	HDMI	○	○	x	x	○	○	○	○	○
Ingresso 2	PC	○	○	○	○	x	x	x	○	○
	YCbCr	○	○	○	○	x	x	x	○	○
	VIDEO	○	x	○	○	x	x	x	x	x
Ingresso 3	YCbCr	○	○	○	○	○	x	x	x	○
	VIDEO	○	x	○	○	○	x	x	x	x
	S-VIDEO	○	x	○	○	○	x	○	x	x

○ : Le combinazioni PiP sono abilitate.

x : Le combinazioni PiP sono disabilitate.

✓ **Nota:**

- Quando il/i segnali di ingresso sono incompatibili, comparirà il segno **X** sull'immagine principale o secondaria.
- A seconda del tipo di frequenza od i segnale dell'ingresso PC/AV, la risoluzione del display potrebbe essere minore o le immagini potrebbero non essere visualizzate nell'immagine principale/secondaria.
 - <La risoluzione del display è minore quando;>
 - Si inseriscono segnali analogici del PC: tra 100-160 MHz
 - <Le immagini non sono visualizzate e compare il segno X quando;>
 - Si inseriscono segnali analogici del PC: oltre i 160
 - Si inseriscono segnali digitali del PC: oltre i 100MHz
 - Si inseriscono segnali digitali AV: 1080p
 - <PiP è disabilitato quando;>
 - Si inseriscono i formati di segnale: WUXGA 1, WXGA+2, UXGA 1, UXGA 2, UXGA 3, UXGA4, D-1080p

Interfaccia di controllo seriale

Questo proiettore offre una funzione per il controllo e il monitoraggio delle operazioni del proiettore tramite la porta seriale RS-232C.

Funzionamento

- 1 Collegare un cavo seriale cross RS-232C alla CONTROL PORT sul proiettore e la porta seriale sul PC (vedere pag. 19).
- 2 Lanciare un software di comunicazione fornito con il PC e configurare la condizione di comunicazione come segue:

Velocità di trasmissione in Baud:	
9600 / 19200 bps	
Controllo parità	: nessuno
Bit di stop	: 1
Controllo flusso	: nessuno
Bit dati	: 8

- 3 Digitare il comando per il controllo del proiettore e poi inserire il tasto "Invio".

Esempio

Quando si desidera modificare l'ingresso sull'INGRESSO 2, digitare 'C' '0' '6' 'Invio'.

✓ **Nota:**

*Il valore predefinito della velocità di trasmissione in baud è impostata su **19200 bps**. In caso di errori di comunicazione, modificare la porta seriale e la velocità di comunicazione (velocità di trasmissione in baud).*

✓ **Nota:**

Inserire con caratteri maiuscoli a 64 byte ASCII e caratteri a un byte.

Comando esecuzione funzionale

Formato

Il comando viene inviato dal PC al proiettore con il formato seguente;

'C' [Comando] 'CR'

Comando: due caratteri (consultare la seguente tabella dei comandi).

-Il proiettore decodifica il comando e restituisce l'ACK' con il formato seguente;

'ACK' 'CR'

-Quando il proiettore non riesce a decodificare il comando, restituisce il formato seguente.

'?' 'CR'

Comando	Funzione
C00	Accende (ON) il proiettore
C01	Spegne (OFF) il proiettore (immediatamente)
C02	Spegne (OFF) il proiettore
C05	Seleziona Ingresso 1
C06	Seleziona Ingresso 2
C07	Seleziona Ingresso 3
C08	Seleziona Rete
C09	Volume +
C0A	Volume -
C0B	Silenziamento audio ON
C0C	Silenziamento audio OFF
C0D	Silenziamento video ON
C0E	Silenziamento video OFF
C0F	Misura Normale dello schermo
C10	Misura completa dello schermo
C1C	Menu ON
C1D	Menu OFF
C20	Luminosità SU
C21	Luminosità GIÙ
C23	Seleziona Ingresso 2 Video
C24	Seleziona Ingresso 2 Y, Pb/Cb,Pr/Cr
C25	Seleziona Ingresso 2 RGB
C28	Accensione immediata
C29	Spegnimento immediato
C33	Seleziona Ingresso 3 Video
C34	Seleziona Ingresso 3 S-video
C35	Seleziona Ingresso 3 Y, Pb/Cb,Pr/Cr

Comando	Funzione
C3A	Puntatore DESTRO
C3B	Puntatore SINISTRO
C3C	Puntatore SU
C3D	Puntatore GIÙ
C3F	Invio
C46	Zoom GIÙ
C47	Zoom SU
C4A	Fuoco GIÙ
C4B	Fuoco SU
C4F	Seleziona Ingresso 1 HDMI
C50	Seleziona Ingresso 1 Analog RGB
C51	Seleziona Ingresso 1 SCART
C52	Seleziona Ingresso 1 DVI (PC digitale)
C53	Seleziona Ingresso 1 DVI (AV HDCP)
C5D	Ottica basculante SU
C5E	Ottica basculante GIÙ
C5F	Ottica basculante SINISTRA
C60	Ottica basculante DESTRA
C89	Auto regolaz. PC
C8E	Trapezio SU
C8F	Trapezio GIÙ
C90	Trapezio DESTRO
C91	Trapezio SINISTRO

Comando Stato Letto

Formato

Il comando viene inviato dal PC al proiettore con il formato seguente;

'CR' [Comando] 'CR'

Comando: un carattere (consultare la seguente tabella dei comandi).

Il proiettore decodifica il comando e restituisce la 'Stringa di caratteri' con il formato seguente;

Comando	Funzione	Ritorno del proiettore	Stato del proiettore
CR0	Letture dello stato	00	Accensione
		80	Modalità Stand-by
		40	Conto alla rovescia
		20	Raffreddamento
		10	Malfunzionamento alimentazione
		28	Raffreddamento a temperatura anomala
		24	Raffreddamento in modalità risparmio energetico
		04	Modalità risparmio energetico dopo il raffreddamento
		21	Raffreddamento dopo lo spegnimento del proiettore quando le lampade sono spente.
		81	Modalità Stand-by dopo il raffreddamento quando le lampade sono spente.
		88	Modalità Stand-by dopo il raffreddamento a temperatura anomala.
CR6	Letture della temperatura	2C	Raffreddamento quando spegne il proiettore mediante la funzione risparmio energetico.
		8C	Modalità Stand-by dopo il raffreddamento mediante la funzione risparmio energetico.
		%1 %2 %3	%1 = Temperatura al Sensore 1 (°C) %2 = Temperatura al Sensore 2 (°C) %3 = Temperatura al Sensore 3 (°C) (ex.) %1 = 12,3°C, %2 = 23,4°C, %3 = 34,5°C --> Il proiettore visualizza "12,3 23,4 34,5" (per ogni sensore, sono visualizzate due cifre e i numeri decimali con uno spazio tra ciascuna temperatura).
		?	Problema di comunicazione

Le tabelle a pagina 90 e 91 mostrano le liste dei comandi tipici per il controllo del proiettore. Per ulteriori informazioni su altri comandi, consultare il rivenditore locale.

CHRISTIE®

Americas

USA

Christie Digital Systems USA, Inc.
10550 Camden Drive
Cypress CA 90630
PH: 714-236-8610
FX: 714-503-3375
Customer Service: 1-866-880-4462
sales-us@christiedigital.com

Canada

Christie Digital Systems Canada, Inc.
809 Wellington St. N.
Kitchener, Ontario N2G 4Y7
PH: 519-744-8005
FX: 519-749-3321
Customer Service: 1-800-265-2171
sales-canada@christiedigital.com

Chile

**Representative Office
Christie Digital Systems USA, Inc.**
Av. Pedro Fontova 7619 of 60
Santiago
PH: 56-2-721 11 75
Mobile: 5699 436 6555

Europe, Middle East & Africa

United Kingdom

**Branch Office
Christie Digital Systems Canada, Inc.**
ViewPoint
200 Ashville Way
Wokingham
Berkshire, U.K.
RG41 2PL
PH: +44 (0) 118 977 8000
FX: +44 (0) 118 977 8100
sales-europe@christiedigital.com

France

**Representative Office
Christie Digital Systems Canada, Inc.**
Blätmont D-Hall 4
Parc Louis Roche
96/114 Avenue Louis Roche
F-92230 Gennevilliers
France
PH: +33 (0)1 41 21 44 04
FX: +33 (0)1 41 21 00 36
sales-france@christiedigital.com

Germany

**Representative Office
Christie Digital Systems Canada, Inc.**
Willcher Damm 129
D-41066
Mönchengladbach
PH: +49 2161 664540
FX: +49 2161 664546
sales-germany@christiedigital.com

Eastern Europe

**Representative Office
Christie Digital Systems Canada, Inc.**
Regus Bank Centre
Szabadsag ter 7.
H-1054 Budapest
Hungary
PH: +36 (0)1 47 48 100
FX: +36 (0)1 47 48 452
sales-europe@christiedigital.com

Middle East

**Representative Office
Christie Digital Systems Canada, Inc.**
C/O Emirates Group Security
Building
C Block, Room 207, 208, 209
Airport Free Zone
PO Box 293762
Dubai, UAE
PH: +971 (0) 4 299 7575
FX: +971 (0) 4 299 8077

Spain

Christie Authorized Reseller
Antonio Abad
Polígono Industrial Ventorro Del
Cano
Esquina C/ Aldea del Fresno, 3
3ª Puerta. Izqda
28925 Alcorcón, Madrid
PH: + 34 91 633 9990
FX: + 34 91 633 9991

Italy

Christie Authorized Reseller
Angelo Tacca
Via Garibaldi, 88
20024 Garbagnate Milanese (MI)
PH: +39 02 9902 1161
FX: +39 02 9902 2641

Africa

**Representative Office
Christie Digital Systems Canada, Inc.**
4 Patricia Road
Gillitts
KwaZulu Natal
3610
Republic of South Africa
PH: +27 (0) 317 671 347
FX: +27 (0) 317 671 347
MB: +27 (0) 823 045 442

Asia Pacific

Singapore

**Branch Office
Christie Digital Systems USA, Inc.**
627A Aljunied Road
05-02 Biz Tech Centre
Singapore, 389842
PH: +65 6877-8737
FX: +65 6877-8747
sales-singapore@christiedigital.com

China - Beijing

**Representative Office
Christie Digital Systems USA, Inc.**
7B15, Hanwei Plaza
Guanghua Road
Chaoyang District,
Beijing, 100004
PH: +86 10 6561 0240
FX: +86 10 6561 0546
sales-china@christiedigital.com

China - Shanghai

**Representative Office
Christie Digital Systems USA, Inc.**
Room 1109-1116 Shartex Plaza
No. 88 Zun Yi South Road
Shanghai 200336
PH: +86 21 6278 7708
FX: +86 21 6278 5816
sales-china@christiedigital.com

Japan

**Representative Office
Christie Digital Systems USA, Inc.**
A-bldg., 2nd Floor
Ariake Frontier Building
3-1-25, Ariake, Koto-ku
Tokyo, 135-0063
PH: 81-3-3599-7481
FX: 81-3-3599-7492
sales-japan@christiedigital.com

South Korea

**Representative Office
Christie Digital Systems USA, Inc.**
6F, ILSIN Building, 15-15
Yeouido-dong,
Yeongdeungpo-gu, Seoul,
150-872 South Korea
PH: +82 2 702 1601
FX: +82 2 702 1602

India

**Representative Office
Christie Digital Systems USA, Inc.**
Unit No. 03, Navigator Building
International Technology Park
Whitefield Road
Bangalore 560 066
India
PH: (080) 41468941 – 48
FX: (080) 41468949

www.christiedigital.com

CHRISTIE®

LWU505

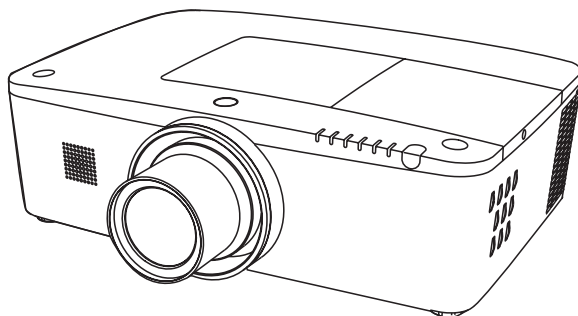

Rede suportada

Consulte os manuais do utilizador abaixo para mais informações sobre a função de rede.

- Configuração e funcionamento da rede
- Gestor de Rede PJ

Manual do utilizador

Este Projector Multimédia foi concebido com a tecnologia mais avançada para efeitos de portabilidade, durabilidade e facilidade de utilização. Este projector utiliza funcionalidades multimédia incorporadas, uma paleta de 1,07 mil milhões de cores e tecnologia de visualização de cristais líquidos (LCD) de matriz.

Este projector utiliza painéis LCD WUXGA com 1.920 x 1.200 píxeis, permitindo-lhe projectar sinais de alta resolução na sua resolução nativa.

♦ Variedade de funções

Este projector possui muitas funções úteis, como inclinação da lente, projecção no tecto e projecção traseira, projecção perpendicular omnidireccional, várias opções de lentes, etc.

♦ Controlo remoto multifuncional

Utilize o controlo remoto como equipamento com fios ou sem fios, ou como um rato de computador sem fios. Estão também disponíveis oito códigos de controlo remoto e formatos de apontador seleccionáveis.

♦ Configuração simples de sistema de computador

O projector possui o sistema Multi-scan que lhe permite adaptar-se rapidamente a quase todos os sinais de saída de computador (pág. 36). Resolução suportada até WUXGA.

♦ Função Desligar rápido

Com a função Desligar rápido, é possível desligar o cabo de alimentação da tomada de parede ou desligar o disjuntor mesmo durante a projecção (pág. 24)

♦ Função Segurança

A função Segurança permite garantir a segurança do projector. Com a função Bloqueio de teclas, pode bloquear o funcionamento no controlo lateral ou controlo remoto (pág. 61). A função Código PIN bloqueado impede a utilização do projector por pessoas não autorizadas. (págs. 61-62)

♦ Gestão de energia

A função Gestão de energia reduz o consumo de energia e preserva a vida útil da lâmpada. (pág. 59)

♦ Função de substituição automática de filtro

O projector monitoriza a condição do filtro e substitui um filtro automaticamente em caso de entupimento.

♦ Função PIP-Imagem na imagem

Este projector é capaz de projectar duas imagens em simultâneo utilizando um modo PIP incorporado ou modo PAP. (págs. 55-56)

✓ Nota:

- O menu apresentado no ecrã e as figuras neste manual podem diferir ligeiramente do que aparece no produto.
- Os conteúdos deste manual estão sujeitos a alterações sem aviso prévio.

♦ Visualização do menu em vários idiomas

O menu de operações está disponível em 12 idiomas: Inglês, Alemão, Francês, Italiano, Espanhol, Português, Neerlandês, Sueco, Russo, Chinês, Coreano e Japonês. (pág. 51)

♦ Deslocação motorizada da lente

A lente de projecção pode ser movida para cima, para baixo, para a direita e para a esquerda com a função de deslocação motorizada da lente. Esta função facilita a projecção da imagem num local à sua escolha. Também é possível ajustar o zoom e a focagem com uma operação motorizada. (pág. 17)

♦ Vários terminais de interface

O projector possui muitos terminais de interface capazes de suportar diversos tipos de equipamentos e sinais. (pág. 11)

♦ Função de obturador

O projector está equipado com um obturador que proporciona escuridão total quando se pretende manter o projector ligado, mas a imagem projectada não é necessária. A função de gestão do obturador permite definir o temporizador. Evita que o projector fique ligado quando o obturador está fechado durante muito tempo. (pág. 63)

♦ Corrigir canto

Com a função de "Correcção de distorção horizontal e vertical" e "Correcção de distorção de canto" do projector, pode corrigir a distorção mesmo que esteja a projectar uma imagem na diagonal em relação ao ecrã. (págs. 31, 44, 50)

♦ Funcionalidade de rede

- Com um opção de rede opcional, pode projectar uma imagem num computador e também utilizar e gerir o projector através de uma rede.
- Este projector encontra-se equipado com uma função de rede LAN com fios. Pode utilizar e gerir o projector através da rede. Para mais informações, consulte o manual do utilizador "Configuração e funcionamento da rede".

Características e concepção	2	Seleção de entrada.....	33
Índice	3	Operação directa	33
Informações para o utilizador	4	Seleção da fonte de entrada de computador	34
Instruções de segurança	5	Seleção da fonte de entrada de vídeo	35
Circulação de ar	6	Entrada de computador	36
Instalar o projector nas direcções correctas	7	Seleção do sistema do computador	36
Deslocar o projector	8	Ajuste automático de PC	37
Precauções a ter no manuseamento do projector	8	Ajuste manual de PC	38
Conformidade	9	Seleção do nível de imagem	40
Nomes e funções das peças	10	Ajuste de imagem	41
Frente	10	Ajuste do tamanho do ecrã	42
Parte de trás	10	Entrada de vídeo.....	45
Parte inferior	10	Seleção do sistema de vídeo	45
Terminal traseiro	11	Seleção do nível de imagem	46
Controlo lateral e indicadores	12	Ajuste de imagem	47
Controlo remoto	13	Ajuste do tamanho do ecrã	49
Colocação das pilhas no controlo remoto	15	Ajuste.....	51
Receptores e alcance de funcionamento do controlo remoto	15	Ajuste	51
Transmissor de controlo remoto com fios	15	Manutenção e cuidados a ter	66
Código do controlo remoto	16	Instruções para o filtro	66
Apoios ajustáveis	16	Substituir o cartucho do filtro	67
Instalação.....	17	Reiniciar o contador do filtro	68
Posicionar o projector	17	Reiniciar o contador do rolo	68
Ajuste de deslocação da lente	17	Substituição da lâmpada	69
Instalação da lente	18	Limpar a lente de projecção	71
Ligar a um computador (RGB digital e analógico)	19	Limpar a caixa do projector	71
Ligar a equipamento de vídeo (Vídeo, S-vídeo, HDMI)	20	Indicadores de aviso	72
Ligação para sinal de áudio	21	Apêndice	73
Ligar o cabo de alimentação CA	22	Resolução de problemas	73
Funcionamento básico	23	Hierarquia de menus	76
Ligar o projector	23	Indicadores e condição do projector	79
Desligar o projector	24	Especificações de computadores compatíveis	82
Como utilizar o menu apresentado no ecrã	25	Especificações técnicas	84
Menu principal	26	Peças opcionais	85
Funcionamento com o controlo do projector	27	Substituição da lente	85
Ajuste do som	28	Configurações de terminais	86
Funcionamento com o controlo remoto	29	Registo do número do código PIN	87
Correcção da distorção	31	Dimensões	88
Função de apontador	32	Lista de PIP-Imagem na imagem	89
Funcionamento como rato sem fios	32	Interface de controlo de série	89

Marcas comerciais

Os nomes de empresas ou produtos neste manual são marcas registadas ou marcas comerciais das respectivas empresas.

Antes de instalar e utilizar o projector, leia atentamente este manual.

O projector apresenta muitas funções e características úteis. A utilização do projector permite-lhe gerir adequadamente essas características e manter o projector em boas condições de funcionamento durante muitos anos.

Uma utilização incorrecta pode resultar não só na diminuição do tempo de vida do produto, mas também em avarias, risco de incêndio ou outros acidentes.

Se lhe parecer que o projector não está a funcionar correctamente, leia novamente este manual, verifique as operações e as ligações dos cabos e recorra às soluções apresentadas na secção "Resolução de problemas" na parte final deste manual. Se o problema persistir, contacte o revendedor onde adquiriu o projector ou o centro de assistência técnica.

	ATENÇÃO RISCO DE CHOQUE ELÉCTRICO NÃO ABRIR	
--	--	--

ATENÇÃO: PARA REDUZIR O RISCO DE CHOQUE ELÉCTRICO, NÃO RETIRE A TAMPA (OU A PARTE DE TRÁS). NÃO EXISTEM PEÇAS NO INTERIOR QUE NECESSITEM DE ASSISTÊNCIA POR PARTE DO UTILIZADOR, EXCEPTO A SUBSTITUIÇÃO DE LÂMPADA. OS SERVIÇOS DE REPARAÇÃO DEVEM SER EFECTUADOS POR PESSOAL TÉCNICO QUALIFICADO.

ESTE SÍMBOLO INDICA A PRESENÇA NO INTERIOR DA UNIDADE DE VOLTAGEM PERIGOSA QUE CONSTITUI UM RISCO DE CHOQUE ELÉCTRICO.

ESTE SÍMBOLO INDICA QUE EXISTEM INSTRUÇÕES IMPORTANTES DE FUNCIONAMENTO E MANUTENÇÃO NO MANUAL DO UTILIZADOR DESTA UNIDADE.

PARA UTILIZADORES NA UE

O símbolo e os sistemas de reciclagem descritos abaixo aplicam-se aos países da UE e não se aplicam aos países noutras áreas do mundo.

O seu produto foi concebido e fabricado com materiais e componentes de elevada qualidade que podem ser reciclados e/ou reutilizados.

O símbolo significa que o equipamento eléctrico e electrónico, baterias e acumuladores, em final de vida, não devem ser deitados fora juntamente com o lixo doméstico.

Nota:

Se estiver impresso um símbolo químico debaixo do símbolo, esse símbolo químico significa que a bateria ou acumulador contém um metal pesado numa determinada concentração. Estará indicado da seguinte forma: Hg: mercúrio, Cd: cádmio, Pb: chumbo.

Na União Europeia existem sistemas de recolha separados para equipamento eléctrico e electrónico, baterias e acumuladores.

Por favor, entregue-os no seu centro de reciclagem/recolha de lixo local.

Por favor, ajude-nos a conservar o ambiente!ment we live in!



Precaução de segurança

AVISO: ● ESTE APARELHO DEVE SER LIGADO À TERRA.

● PARA REDUZIR O RISCO DE INCÊNDIO OU CHOQUE ELÉCTRICO, NÃO EXPONHA ESTE APARELHO A CHUVA OU HUMIDADE.

- Este projector emite uma luz forte a partir da lente de projecção. Não olhe directamente para a lente; se o fizer, pode sofrer lesões oculares. Tenha especial cuidado para que as crianças não olhem directamente para o feixe de luz.
- Instale o projector numa posição adequada. Se não o fizer, existe um risco de incêndio.
- É essencial deixar espaço suficiente no topo, nos lados e atrás da caixa do projector para permitir uma boa circulação do ar e um arrefecimento adequado da unidade. Os diagramas mostrados de seguida indicam o espaço mínimo necessário. Se pretender colocar o projector num espaço fechado, devem ser mantidas as distâncias mínimas indicadas abaixo.

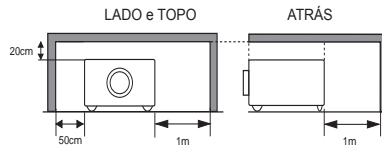

- Não tape as ranhuras de ventilação do projector. A acumulação de calor pode reduzir a vida útil do projector e pode também ser perigoso.
- Se não utilizar o projector durante um longo período de tempo, desligue-o da tomada de parede.
- Não projecte a mesma imagem durante um período prolongado de tempo. A imagem residual pode permanecer nos painéis LCD devido às características do painel.

PRECAUÇÕES A TER QUANDO O PROJECTOR É COLOCADO NO TECTO

NÃO COLOQUE O PROJECTOR EM AMBIENTES GORDUROSOS, HÚMIDOS OU COM FUMO, COMO NUMA COZINHA, PARA EVITAR UMA AVARIA OU ACIDENTE. SE O PROJECTOR ENTRAR EM CONTACTO COM ÓLEO OU QUÍMICOS, PODERÁ DETERIORAR-SE.

LEIA E GUARDE ESTE MANUAL DO UTILIZADOR PARA UTILIZAÇÃO FUTURA.

Deve ler todas as instruções de segurança e funcionamento antes utilizar o produto.

Leia todas as instruções apresentadas neste manual e guarde-as para utilização futura. Desligue o projector da fonte de alimentação CA antes de o limpar. Não utilize produtos de limpeza líquidos ou aerossóis. Utilize um pano húmido para limpar o produto.

Siga todos os avisos e instruções assinalados no projector.

Para protecção adicional do projector durante uma trovoadas ou no caso de não utilizar o projector durante longos períodos de tempo, desligue-o da tomada de parede. Dessa forma irá evitar danos causados por raios e sobrecargas eléctricas das linhas de alta tensão.

Não exponha a unidade a chuva nem a utilize perto de água por exemplo, numa cave húmida, perto de uma piscina, etc...

Não utilize acessórios que não sejam recomendados pelo fabricante, uma vez que podem provocar danos.

Não coloque o projector num carrinho, suporte ou mesa instável. O projector pode cair, provocando ferimentos graves em crianças ou adultos e também danos graves no projector. Utilize apenas um carrinho ou suporte recomendado pelo fabricante ou que seja fornecido com o projector. Se pretender montar o projector numa parede ou prateleira, deve seguir as instruções do fabricante e utilizar um kit de montagem aprovado pelos fabricantes.

Se o aparelho estiver colocado num carrinho, deverá ser transportado com cuidado. Paragens bruscas, força excessiva e superfícies irregulares podem fazer com que o conjunto de aparelho e carrinho se vire e caia.



As ranhuras e aberturas na parte traseira e lateral da caixa destinam-se a ventilação, para assegurar o funcionamento fiável do equipamento e para o proteger de sobreaquecimento.

Não deve nunca cobrir as aberturas com panos ou outros materiais e não deve bloquear a abertura do fundo colocando o projector numa cama, sofá, tapete ou numa superfície semelhante. Este projector não deve ser colocado perto ou por cima de um radiador ou aparelho de ar quente.

Este projector não deve ser colocado numa instalação encastrável, por exemplo, uma estante de livros, a não ser que seja assegurada uma ventilação adequada.

Não introduza objectos de qualquer tipo no projector através das ranhuras da caixa, uma vez que podem tocar em pontos perigosos de voltagem ou provocar curto-circuitos nas peças, o que pode causar um incêndio ou choque eléctrico. Nunca verta qualquer tipo de líquido sobre o projector.

Não instale o projector perto da conduta de ventilação de equipamento de ar condicionado.

Este projector deve ser utilizado apenas com o tipo de fonte de alimentação indicado na etiqueta de marcação. Se não souber qual o tipo de alimentação fornecido, contacte um revendedor autorizado ou a companhia de electricidade local.

Não sobrecarregue as tomadas de parede nem as extensões, uma vez que tal pode provocar um incêndio ou choque eléctrico. Não coloque nada por cima do cabo de alimentação. Não coloque o projector num local onde o cabo possa ficar danificado por ter pessoas a pisá-lo.

Não tente reparar sozinho o projector, uma vez que abrir ou retirar as tampas pode expô-lo a voltagem perigosa ou outros perigos. Todos os serviços de reparação devem ser efectuados por pessoal técnico qualificado.

Desligue o projector da tomada de parede e recorra a pessoal técnico qualificado nos seguintes casos:

- Se o cabo de alimentação ou a ficha estiverem danificados ou desgastados.
- Se tiver vertido algum líquido para dentro do projector.
- Se o projector tiver sido exposto a chuva ou água.
- Se o projector não funcionar normalmente seguindo as instruções de funcionamento. Ajuste apenas os controlos indicados nas instruções de funcionamento, uma vez que um ajuste mal efectuado de outros controlos pode resultar em danos e fazer com que seja necessário um trabalho de manutenção exaustivo por parte de um técnico qualificado para que o projector volte a funcionar normalmente.
- Se o projector tiver caído ou se a caixa estiver danificada.
- Se o projector apresentar um declínio óbvio a nível de desempenho – isso indica a necessidade de assistência técnica.

Se forem necessárias peças de substituição, certifique-se de que o técnico de assistência utiliza peças especificadas pelo fabricante com as mesmas características da peça original. Substituições não autorizadas podem resultar em incêndio, choque eléctrico ou ferimentos em pessoas.

Após a conclusão de qualquer serviço de manutenção ou reparação do projector, peça ao técnico de assistência que efectue verificações de segurança de rotina para determinar se o projector apresenta condições seguras de funcionamento.

Circulação de ar

As aberturas na caixa destinam-se a ventilação. Para garantir o bom funcionamento do produto e para o proteger de sobreaquecimento, as aberturas não devem ser bloqueadas nem tapadas.

ATENÇÃO

O ar quente sai pela abertura de exaustão. Ao utilizar ou instalar o projector, deve tomar as seguintes precauções.

- Não coloque qualquer objecto ou lata de spray inflamável perto do projector, visto que as aberturas de ventilação expõem ar quente.
- Mantenha a abertura de exaustão a uma distância mínima de 1 m de quaisquer objectos.
- Não toque nas partes periféricas da abertura de exaustão, particularmente parafusos e peças metálicas. Essas zonas aquecem durante a utilização do projector.
- Não coloque nada sobre a caixa. Objectos colocados sobre a caixa ficarão danificados e podem também constituir um risco de incêndio devido ao calor.

São disponibilizadas ventoinhas de arrefecimento para arrefecer o projector. A velocidade das ventoinhas muda consoante a temperatura no interior do projector.

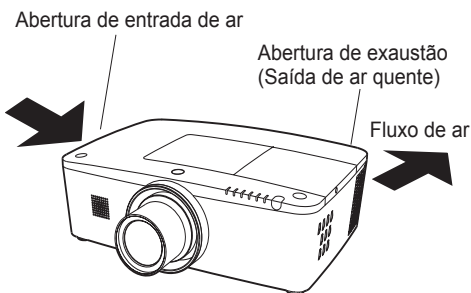

IMPORTANTE! Manutenção do filtro!!

O projector utiliza uma lâmpada que gera um nível de calor significativo. As ventoinhas de arrefecimento e as aberturas de ventilação são fornecidas para dissipar o calor através da entrada de ar na caixa e o filtro está localizado nas aberturas de entrada de ar para evitar a entrada de pó no projector.

Para uma manutenção apropriada do projector, é necessário efectuar limpezas regulares. Retire qualquer pó ou sujidade que se tenha acumulado no projector.

Se o projector atingir o tempo especificado na definição de temporizador, aparece um ícone de substituição do filtro (Fig. 1) no ecrã e o indicador WARNING FILTER no painel superior acende (ver abaixo), indicando a necessidade de substituição do filtro.

Se o projector detectar que o filtro está entupido e que não restam rolos no cartucho do filtro, aparece um ícone de substituição do cartucho do filtro (Fig. 2) no ecrã e o indicador WARNING FILTER no painel superior acende (ver abaixo). Pare de utilizar o projector de imediato e substitua o cartucho do filtro.

A obstrução das aberturas de ventilação e a falta de limpeza do projector durante um longo período de tempo pode não só danificar o projector e originar reparações dispendiosas, como também provocar acidentes ou um incêndio.

Para mais informações sobre a manutenção do filtro, consulte "Contador do filtro" na página 65 e "Manutenção e cuidados a ter" nas páginas 66–68.

Os danos provocados no projector como resultado da utilização de um filtro sujo ou de uma manutenção incorrecta anulam a garantia do projector.

Painel superior

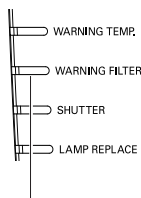

Indicador WARNING FILTER



Fig. 1 Ícone de substituição do filtro



Fig. 2 Ícone de substituição do cartucho do filtro

Instalar o projector nas direcções correctas

Utilize o projector adequadamente nas posições especificadas. Um posicionamento incorrecto poderá reduzir a vida útil da lâmpada e resultar em acidentes graves ou em risco de incêndio. O projector pode projectar a imagem para cima, para baixo ou numa posição inclinada perpendicular ao plano horizontal. Quando instalar o projector numa posição inclinada para baixo, instale o projector com a parte de baixo virada para cima.

✓ **Nota:**

Para inverter ou virar a imagem ao contrário, defina a função de tecto como **Ligado**. (págs. 44, 50)

Precauções de posicionamento

Evite posicionar o projector conforme descrito abaixo quando o instalar.

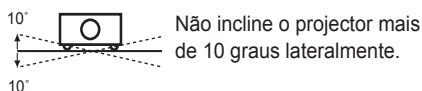

Não apoie o projector sobre qualquer um dos lados para projectar uma imagem.



PRECAUÇÕES PARA MONTAGEM NO TECTO

Para montar o projector no tecto, é necessário o kit de montagem no tecto concebido para o projector. Se o projector não for montado correctamente, pode cair e provocar acidentes ou ferimentos. Para mais informações, contacte o revendedor. A garantia do projector não abrange danos resultantes da utilização de qualquer kit de montagem no tecto não recomendado ou da instalação do kit de montagem no tecto num local que não seja adequado.



Utilização cuidadosa do equipamento com tecnologia laser

Não emita luz forte como luz laser directamente sobre a lente de projecção, pois pode degradar o funcionamento do projector e irá anular quaisquer garantias aplicáveis.

Deslocar o projector

Utilize a pega quando pretender deslocar o projector.

Recolha os apoios ajustáveis para evitar danificar a lente e a caixa durante o transporte.

Quando não utilizar o projector durante um longo período de tempo, coloque-o numa mala adequada para o proteger.

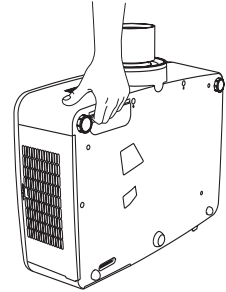

CUIDADO AO MOVER OU TRANSPORTAR O PROJECTOR

- Não deixe cair o projector e proteja-o de impactos, caso contrário poderão ocorrer danos ou avarias.
- Se pretender transportar o projector, utilize uma mala de transporte adequada.
- Não transporte o projector através de um serviço de correio ou transporte numa mala de transporte inadequada. Isso poderá danificar o projector. Para obter informações sobre o transporte do projector através de um serviço de correio ou transporte, contacte o seu revendedor.
- Não coloque o projector numa mala sem que tenha arrefecido suficientemente.

Notas sobre o protector

Retire o protector da lente antes de utilizar o projector e guarde-o para utilização futura. Em caso de transporte, mantenha premido o botão LENS ou o botão LENS SHIFT durante mais de 5 segundos para que a lente volte à posição central e, em seguida, coloque o protector para proteger a lente. (pág. 27)

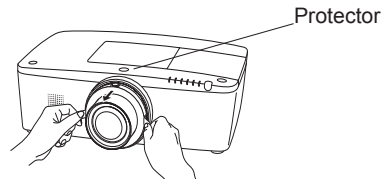

Precauções a ter no manuseamento do projector

Não segure na lente nem no tubo do compartimento da lente quando pretender levantar ou deslocar o projector. Se o fizer, pode danificar a lente e o projector.

Deve ter cuidado ao manusear o projector; não o deixe cair, não o sujeite a impactos fortes nem coloque outros objectos sobre a caixa.

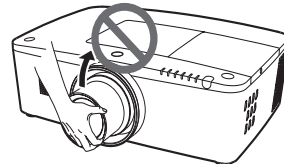
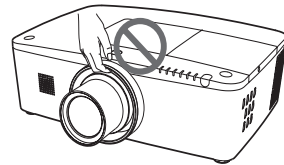

Não segure na lente nem na parte periférica.

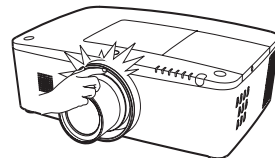

ATENÇÃO

A lente de projecção é uma lente motorizada. Tenha em atenção o seguinte quando utilizar o projector.



- Não toque na lente quando esta estiver em movimento, pois tal pode provocar ferimentos nos dedos.
- Não deixe que crianças toquem na lente.



Aviso da FCC (Federal Communications Commission)

Nota: Este equipamento foi testado e encontra-se em conformidade com os limites estipulados para um dispositivo digital de Classe B, de acordo com a secção 15 dos regulamentos da FCC. Esses limites destinam-se a proporcionar protecção razoável contra interferência prejudicial numa instalação residencial. Este equipamento gera, utiliza e pode emitir energia de radiofrequência e, caso não seja instalado e utilizado de acordo com as instruções, pode causar interferência prejudicial em comunicações de rádio. No entanto, não existe qualquer garantia de que não ocorra interferência numa determinada instalação. Se este equipamento provocar de facto interferência prejudicial na recepção do sinal de televisão ou rádio, o que é possível determinar ligando e desligando o equipamento, recomenda-se ao utilizador que tente corrigir a interferência tomando uma ou mais das seguintes medidas:

- Reoriente ou coloque num outro local a antena de recepção.
- Aumente a distância entre o equipamento e o receptor.
- Ligue o equipamento a uma tomada que esteja num circuito diferente da tomada a que está ligado o receptor.
- Contacte o revendedor ou um técnico de rádio/televisão experiente.

É necessária a utilização de um cabo blindado para cumprir os limites de classe B especificados na subsecção B da secção 15 dos regulamentos da FCC.

Não efectue quaisquer alterações ou modificações no equipamento a não ser que tal esteja especificado nas instruções. Se proceder a tais alterações ou modificações, poderá ser necessário interromper o funcionamento do equipamento.

Número do modelo	: LWU505
Marca	: Christie
Entidade responsável	: CHRISTIE DIGITAL SYSTEMS, Inc.
Morada	: 10550 Camden Drive Cypress, CA 90630 U.S.A.

Requisito do cabo de alimentação CA

O cabo de alimentação CA fornecido com o projector cumpre os requisitos para utilização no país em que foi adquirido.

Cabo de alimentação CA para os Estados Unidos e Canadá:

O cabo de alimentação CA utilizado nos Estados Unidos e no Canadá é listado pela Underwriters Laboratories (UL) e certificado pela Canadian Standard Association (CSA).

O cabo de alimentação CA tem uma ficha de linha CA de tipo de ligação à terra. Este é um mecanismo de segurança para garantir o encaixe da ficha na tomada eléctrica. Não tente manipular este mecanismo de segurança. Se não conseguir introduzir a ficha na tomada, contacte um electricista.

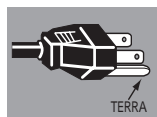

A TOMADA ELÉCTRICA DEVE ENCONTRAR-SE PERTO DO EQUIPAMENTO E SER FACILMENTE ACESSÍVEL.



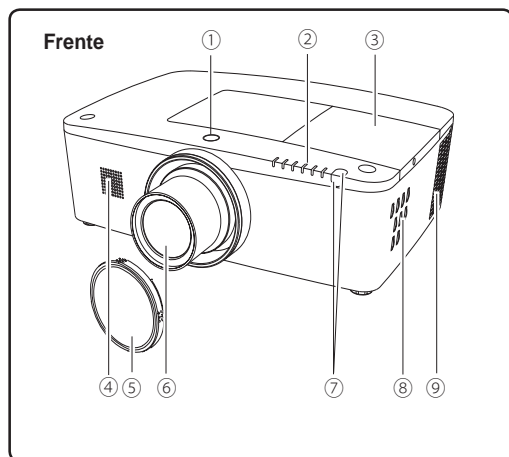

- ① Botão de libertação da lente
- ② Indicadores
- ③ Tampa da lâmpada
- ④ Altifalante
- ⑤ Protecção da lente
- ⑥ Lente de projecção

⚠ ATENÇÃO

Não tape o feixe de luz na parte frontal da lente. A temperatura elevada do feixe de luz pode danificar a lente.

- ⑦ Receptor remoto de infravermelhos (Frente e Topo)
- ⑧ Controlos laterais
- ⑨ Abertura de exaustão

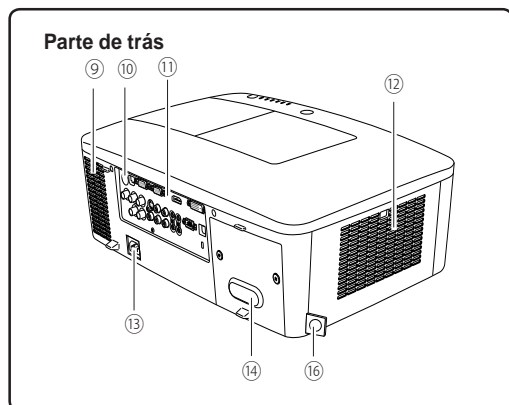

⚠ ATENÇÃO

O ar quente sai pela abertura de exaustão. Não coloque objectos sensíveis ao calor perto deste lado.

- ⑩ Receptor remoto de infravermelhos (Retaguarda)
- ⑪ Terminais e conectores
- ⑫ Tampa do filtro e abertura de entrada de ar
- ⑬ Conector do cabo de alimentação
- ⑭ Tampa posterior (Colocação de peças opcionais)

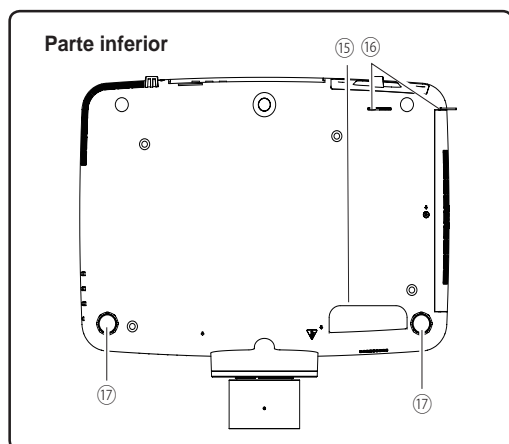

- ⑮ Pega
- ⑯ Gancho para corrente de segurança

✓ **Nota:**

Este acessório não se destina a transportar o projector.

Não transporte o projector com este gancho.

- ⑰ Apoios ajustáveis

Terminal traseiro

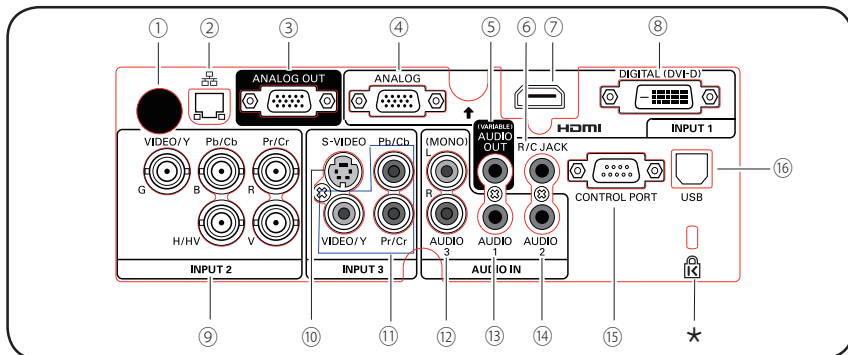

1 RECEPTOR REMOTO DE INFRAVERMELHOS (RETAGUARDA)

Existe também um receptor remoto de infravermelhos na parte da frente e no topo do projector (págs. 10, 15).

2 TERMINAL DE LIGAÇÃO LAN

Ligue o cabo LAN a este terminal (consulte o manual do utilizador “Configuração e funcionamento da rede”).

3 TERMINAL ANALOG OUT

Este terminal pode ser utilizado para emitir o sinal RGB analógico do terminal INPUT 1-3 para o outro monitor (págs. 19-20).

4 ANALOG (TERMINAL DE ENTRADA DE COMPUTADOR)

Ligue o sinal de saída de computador (ou scart RGB) a este terminal (págs. 19-20).

5 TOMADA AUDIO OUTPUT (VARIABLE)

Esta ficha envia o sinal de áudio do computador, vídeo, equipamento HDMI ou fichas de ENTRADA 5 BNC para o equipamento de áudio externo (pág. 21).

6 R/C JACK

Quando utilizar o controlo remoto com fios, ligue-o a esta tomada através de um cabo de controlo remoto (não fornecido) (pág. 15).

7 TERMINAL HDMI

Ligue o sinal HDMI (incluindo o sinal de som) de equipamento de vídeo ou o sinal DVI de um computador a este terminal (págs. 19, 20).

HDMI é uma marca registada da HDMI Licensing, LLC.

8 TERMINAL DIGITAL (DVI-D)

Ligue o sinal digital de saída do computador a este terminal. Também pode ser ligado o sinal HDTV (compatível com HDCP) (págs. 19-20).

*** Ranhura de segurança Kensington**

Esta ranhura destina-se a um fecho Kensington utilizado para impedir o furto do projector.

*Kensington é uma marca registada da ACCO Brands Corporation.

9 5 TOMADAS DE ENTRADA BNC

Ligue o sinal de saída de vídeo componente ou composto proveniente de equipamento de vídeo às tomadas VIDEO/Y, Pb/Cb e Pr/Cr ou ligue o sinal de saída de computador (Tipo 5 BNC [Verde, Azul, Vermelho, Sinc. horiz. e Sinc. vert.]) às tomadas G, B, R, H/V e V (págs. 19-20).

10 TOMADA DE ENTRADA S-VIDEO

Ligue o sinal de saída S-VIDEO de equipamento de vídeo a esta tomada (pág. 20).

11 TOMADA DE ENTRADA VIDEO

Ligue o sinal de saída de vídeo componente ou composto proveniente de equipamento de vídeo a estas tomadas (pág. 20).

12 TOMADAS AUDIO 3 (L(MONO)/R)

Liga o sinal de saída (estéreo) de áudio do equipamento de vídeo ligado às fichas da ENTRADA 3 (pág. 21). Para um sinal de áudio mono (apenas uma tomada de áudio), ligue-o à tomada L (MONO).

13 TOMADA AUDIO 1

Liga o sinal de saída (estéreo) de áudio de um computador ligado aos terminais da ENTRADA 1 (pág. 21).

14 TOMADA AUDIO 2

Liga o sinal de saída (estéreo) de áudio das fichas de ENTRADA 5 BNC (fichas da ENTRADA 2) (pág. 21).

15 CONECTOR CONTROL PORT

Quando pretender controlar o projector através de RS-232C, ligue o equipamento de controlo a este conector com o cabo de controlo de série. (pág. 19).

16 CONECTOR USB (Série B)

Utilize este conector quando pretender controlar um computador com o controlo remoto do projector. Ligue o terminal USB do computador a este conector através do cabo USB (pág. 19).

Controlo lateral e indicadores

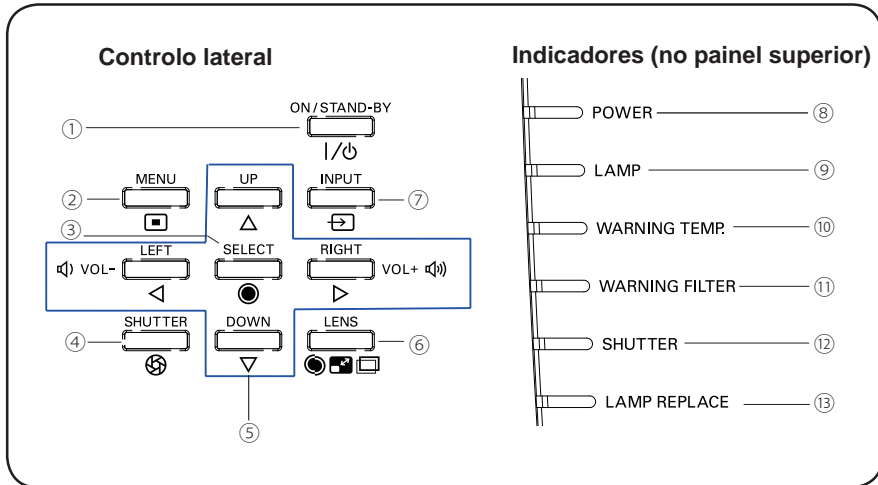

- 1 Botão ON/STAND-BY**
Para ligar ou desligar o projector (págs. 23-24).
- 2 Botão MENU**
Para abrir ou fechar o menu apresentado no ecrã (pág. 25).
- 3 Botão SELECT**
– Para executar o item seleccionado (pág. 25).
– Para aumentar ou diminuir uma imagem no modo de Zoom digital (pág. 43).
- 4 Botão SHUTTER**
Para fechar e abrir o obturador incorporado. (pág. 27)
- 5 Botões apontadores ▲▼◀▶ (VOLUME –/+)**
– Para seleccionar um item ou ajustar o valor no menu apresentado no ecrã (pág. 25).
– Para percorrer uma imagem no modo de Zoom digital + (pág. 43).
– Para ajustar o volume (com os botões apontadores ◀▶) (pág. 28).
- 6 Botão LENS**
Para ajustar a focagem, o zoom e o modo de ajuste de deslocação da lente (pág. 27).
- 7 Botão INPUT**
Para seleccionar uma fonte de entrada (págs. 33-35).
- 8 Indicador POWER**
– Acende e fica verde quando o projector se encontra em modo de espera.
– Acende e fica verde durante as operações.
– Fica verde e intermitente no modo de Gestão de energia (pág. 59).
- 9 Indicador LAMP**
Acende e fica vermelho durante as operações.
- 10 Indicador WARNING TEMP.**
Fica vermelho e intermitente quando a temperatura interior do projector excede os limites de funcionamento (págs. 72, 79-80).
- 11 Indicador WARNING FILTER**
– Pisca lentamente quando o filtro está a ser enrolado (págs. 66, 79).
– Pisca rapidamente quando o rolo do filtro não está a funcionar correctamente ou quando o cartucho do filtro não está instalado (págs. 66, 81).
– Acende e fica cor-de-laranja quando é detectado o entupimento do filtro ou quando o contador do filtro atinge o tempo especificado na definição de temporizador, sendo necessário substituir de imediato o filtro/cartucho do filtro (págs. 65, 66, 81).
- 12 Indicador SHUTTER**
Acende e fica azul quando o obturador está fechado (pág. 79).
- 13 Indicador LAMP REPLACE**
Acende e fica cor-de-laranja quando a lâmpada de projecção chega ao fim da sua vida útil (págs. 69, 80).

Controlo remoto

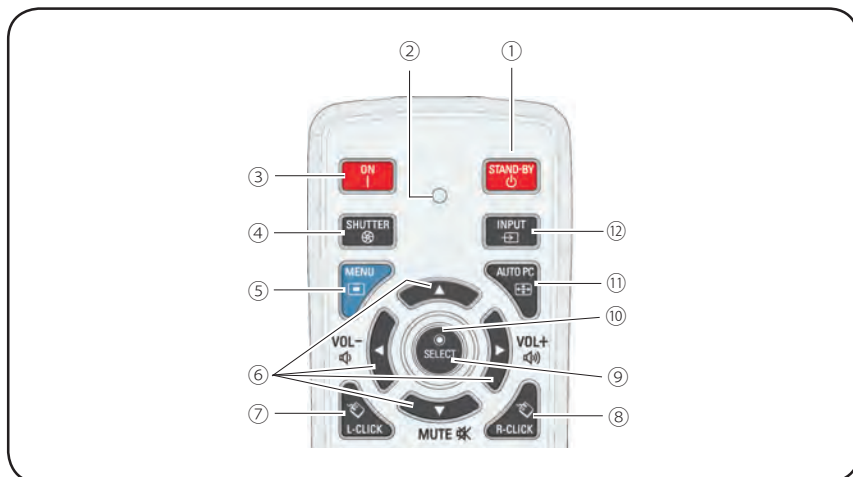

1 Botão STAND-BY

Para desligar o projector (pág. 24).

2 INDICADOR DE EMISSÃO DE SINAL

Acende e fica vermelho quando um sinal está a ser enviado do controlo remoto para o projector.

3 Botão ON

Para ligar o projector (pág. 23).

4 Botão SHUTTER

Para fechar e abrir o obturador incorporado (págs. 27, 29).

5 Botão MENU

Para abrir ou fechar o menu apresentado no ecrã (pág. 25).

6 BOTÕES APONTADORES ▲▼◀▶ (VOLUME – / +, MUTE)

- Para seleccionar um item ou ajustar o valor no menu apresentado no ecrã (pág. 25).
- Para percorrer uma imagem no modo de Zoom digital + (pág. 43).
- Para ajustar o volume (com os botões apontadores ◀▶) ou desactivar o som (com o botão apontador ▼) (pág. 28).

7 Botão L-Click

Funciona como o botão esquerdo de um rato para operação como rato sem fios (pág. 32).

8 Botão R-CLICK

Funciona como o botão direito de um rato para operação como rato sem fios (pág. 32).

9 Botão SELECT

- Para executar o item seleccionado (pág. 25).
- Para aumentar ou diminuir uma imagem no modo de Zoom digital (pág. 43).

10 Botão APONTADOR DE RATO

Para mover um apontador do projector ou um apontador para funcionamento como rato sem fios (pág. 32).

11 Botão AUTO PC

Para ajustar automaticamente a imagem do computador para a definição ideal (págs. 29, 37).

12 Botão INPUT

Para seleccionar um sinal (págs. 33-35).



Para garantir um funcionamento seguro, tenha em conta as seguintes precauções:

- Não dobre, não deixe cair e não exponha o controlo remoto a humidade ou calor.
- Para limpar, utilize um pano seco e macio. Não aplique benzeno, diluente, spray ou quaisquer outros materiais químicos.

Controlo remoto

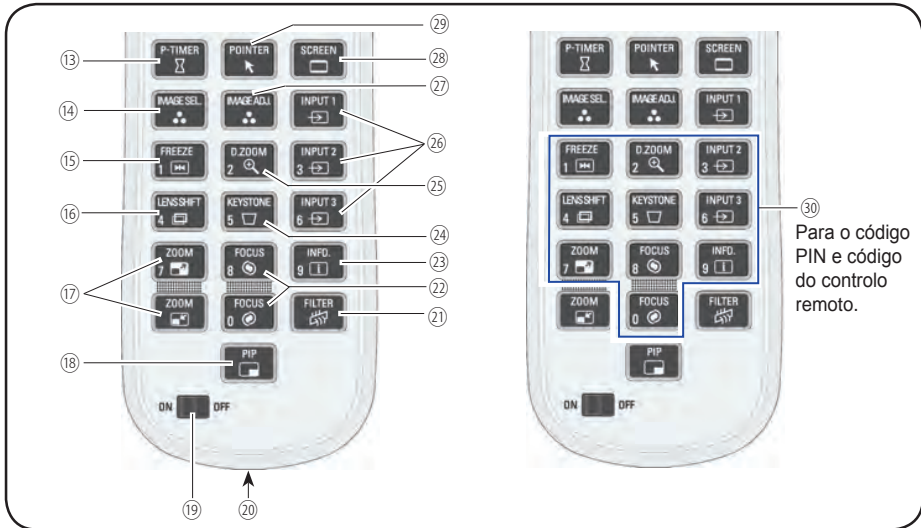

- 13 Botão P-TIMER**
Para utilizar a função Temporizador de apresentação (págs. 30, 60).
- 14 Botão IMAGE SEL.**
Utilizar a função de selecção da imagem (págs. 40, 46).
- 15 Botão FREEZE**
Para parar a imagem que aparece no ecrã (pág. 30).
- 16 Botão LENS SHIFT**
Para seleccionar a função Deslocar a lente (pág. 29).
- 17 Botões ZOOM**
Para ampliar ou reduzir as imagens (pág. 29).
- 18 Botão PIP**
Para utilizar a função PIP-Imagem na imagem (págs. 30, 55-56).
- 19 Interruptor ON/OFF**
Quando utilizar o controlo remoto, coloque este interruptor em "ON". Coloque-o em "OFF" para economizar energia ou quando não estiver a ser utilizado (pág. 16).
- 20 TOMADA DE CONTROLO REMOTO COM FIOS**
Ligue o cabo de controlo remoto (não fornecido) a esta tomada para utilização como controlo remoto com fios.
- 21 Botão FILTER**
Para enrolar o filtro (pág. 30).
- 22 Botões FOCUS**
Para ajustar a focagem (pág. 29).
- 23 Botão INFO.**
Para visualizar a informação da fonte de entrada (pág. 29).
- 24 Botão KEYSTONE**
Para corrigir a distorção (págs. 31, 44, 50).
- 25 Botão D.ZOOM**
Para seleccionar o modo de Zoom digital +/- e redimensionar a imagem (pág. 43).
- 26 Botões INPUT 1-3**
Para seleccionar uma fonte de entrada (INPUT 1 – INPUT 3) (págs. 33-35).
- 27 Botão IMAGE ADJ.**
Utilizar a função de ajuste da imagem (págs. 41-42, 47-48).
- 28 Botão SCREEN**
Para seleccionar o tamanho do ecrã (pág. 29).
- 29 Botão POINTER**
Funciona como interruptor de Ligar-Desligar do apontador (págs. 30, 32, 60).
- 30 BOTÕES NUMÉRICOS**
Funcionam como botões numéricos. Utilize estes botões para definir os códigos do controlo remoto (pág. 16) ou para introduzir os números do código PIN (págs. 23, 54, 62).

Colocação das pilhas no controlo remoto

1 Abra a tampa do compartimento das pilhas.

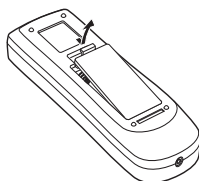

2 Coloque pilhas novas no compartimento.

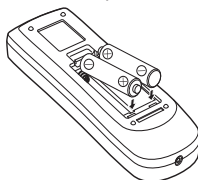

3 Coloque a tampa do compartimento no lugar.

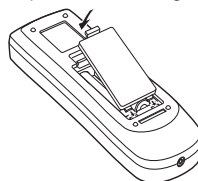

Duas pilhas de tamanho AAA

Para obter a polaridade correcta (+ e -), certifique-se de que os terminais das pilhas ficam em contacto com os pinos no compartimento.



Para garantir um funcionamento seguro, tenha em conta as seguintes precauções:

- Utilize duas (2) pilhas alcalinas de tipo AAA ou LR03.
- Substitua sempre as duas pilhas.
- Não utilize uma pilha nova com uma pilha usada.
- Evite o contacto com água ou outro líquido.
- Não exponha o controlo remoto a humidade ou calor.
- Não deixe cair o controlo remoto.
- Se o líquido da pilha verter para o controlo remoto, limpe cuidadosamente o controlo remoto e coloque pilhas novas.
- Existe um risco de explosão se substituir uma pilha por uma de tipo incorrecto.
- Elimine as pilhas usadas de acordo com as instruções ou regras locais de eliminação.

Receptores e alcance de funcionamento do controlo remoto

Aponte o controlo remoto na direcção do projector (para os receptores remotos de infravermelhos) ao premir os botões. O alcance máximo de funcionamento do controlo remoto é de aproximadamente 5 m e 60 graus em frente ao projector, por trás do projector e por cima do projector.

São fornecidos receptores remotos de infravermelhos à frente, atrás e por cima do projector. Pode utilizar de forma conveniente todos os receptores (págs. 10, 11, 59).

✓ Nota:

Quando instalar o projector no tecto, seleccione o receptor remoto de infravermelhos que estiver mais afastado da luz fluorescente (pág.59).

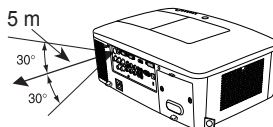
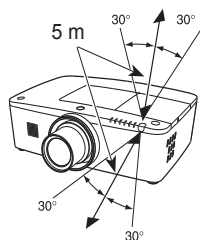

Transmissor de controlo remoto com fios

O controlo remoto pode ser utilizado como controlo remoto com fios. O controlo remoto com fios possibilita a utilização do controlo remoto fora do alcance de funcionamento (5 m). Ligue o controlo remoto ao projector com o cabo de controlo remoto (vendido separadamente). O controlo remoto não emite o sinal sem fios se estiver ligado com o cabo de controlo remoto.

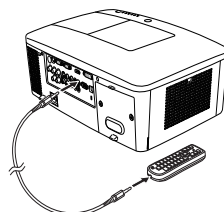

Código do controlo remoto

São atribuídos ao projector oito códigos de controlo remoto diferentes (Código 1 – Código 8). Mudar o código de controlo evita interferência de outros controlos remotos quando são controlados simultaneamente vários projectores ou equipamento de vídeo próximos uns dos outros. Mude primeiro o código de controlo remoto do projector antes de mudar o código do controlo remoto. Consulte “Controlo remoto” no menu Ajuste na página 58.

- 1 Mantenha premido o botão MENU juntamente com um botão numérico (1–8) durante mais de 5 segundos para alternar entre os códigos.
- 2 Para reiniciar o código do controlo remoto, mantenha premido os botões MENU e 0 durante mais de 5 segundos.

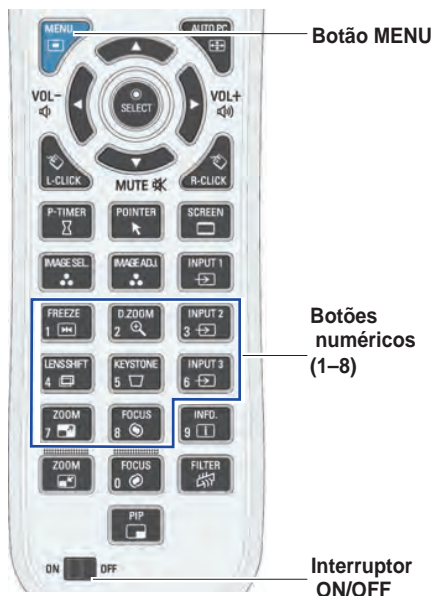

Mantenha premido o botão MENU juntamente com o botão numérico (1–8) correspondente ao código do controlo remoto durante mais de 5 segundos para alternar entre os códigos.

Apoios ajustáveis

É possível ajustar o ângulo de projecção até 4,0 graus utilizando os apoios ajustáveis.

Rode os apoios ajustáveis e incline o projector até obter uma altura adequada; para elevar o projector, rode ambos os apoios no sentido dos ponteiros do relógio.

Para baixar o projector ou para recolher os apoios ajustáveis, rode ambos os apoios no sentido contrário ao dos ponteiros do relógio.

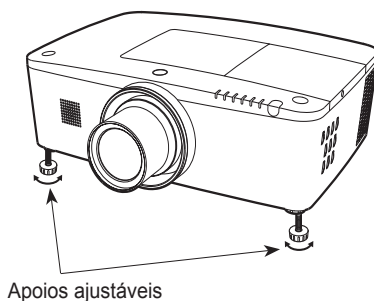

Posicionar o projector

Para posicionar o projector, veja as figuras abaixo. O projector deve ser colocado perpendicularmente em relação ao plano do ecrã .

✓ **Nota:**

- A luminosidade do compartimento influencia muito a qualidade da imagem. Recomenda-se a limitação da luz ambiente para obter a melhor imagem.
- Todas as medidas são valores aproximados e podem variar em relação aos tamanhos reais.

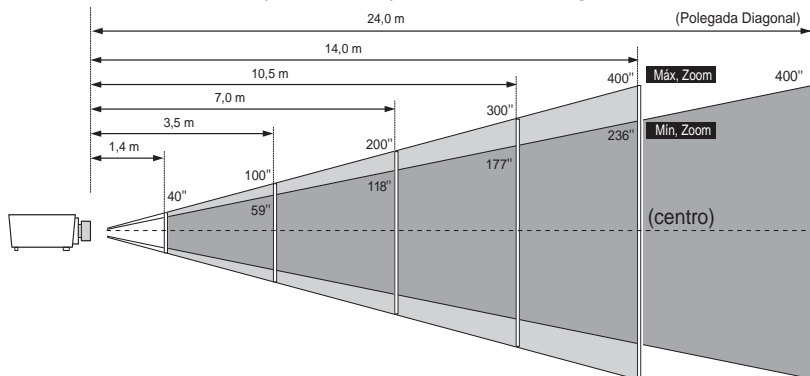

Tamanho de ecrã (W x H) mm formato 16:10	40"	100"	200"	300"	400"
	862 x 538	2154 x 1346	4308 x 2692	6462 x 4039	8616 x 5385
Zoom (máx)	1,4 m	3,5 m	7,0 m	10,5 m	14,0 m
Zoom (mín)	2,4 m	5,9 m	12,0 m	18,0 m	24,0 m

Ajuste de deslocação da lente

A lente de projecção pode ser movida de um lado para o outro e para cima e para baixo com a função de deslocação motorizada da lente. Esta função facilita o posicionamento de imagens no ecrã. (Consulte a página 27)

A posição de visualização pode ser deslocada para cima até uma elevação de 60%.

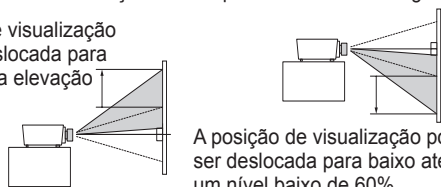

A posição de visualização pode ser deslocada para baixo até um nível baixo de 60%.

Quando a lente é deslocada para o nível máximo acima.

Quando a lente é deslocada para o nível máximo abaixo.

A posição de visualização pode ser deslocada para a esquerda até uma largura de 10%.

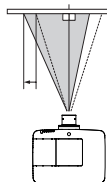

A posição de visualização pode ser deslocada para a direita até uma largura de 10%.

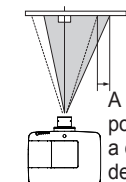

Quando a lente é deslocada para o nível máximo à esquerda.

Quando a lente é deslocada para o nível máximo à direita.

Intervalo ajustável de deslocação da lente

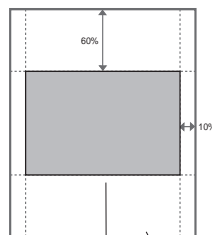

Posição central de deslocação da lente

Intervalo de deslocação

Instalação da lente

Quando pretender substituir a lente ou utilizar uma lente opcional, instale a lente seguindo as instruções abaixo. Peça ao revendedor informações detalhadas sobre as especificações da lente opcional.

Retirar a lente

- 1 Desloque a lente para a posição central utilizando a função Deslocar a lente (pág. 27).
- 2 Desligue o projector e desligue o cabo de alimentação CA.
- 3 Enquanto mantém premido o botão de libertação da lente no topo da caixa, rode a lente no sentido contrário ao dos ponteiros do relógio até parar e retire-a lentamente do projector.

Botão de libertação da lente

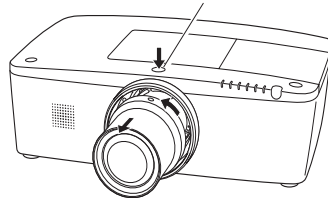

ATENÇÃO

Tenha cuidado ao manusear a lente.
Não a deixe cair.

Colocar a lente no projector

- 1 Retire a tampa do suporte da lente.
- 2 Encaixe a lente no projector alinhando o ponto vermelho na lente com o ponto vermelho do projector.
- 3 Rode lentamente a lente no sentido dos ponteiros do relógio até encaixar com um clique. Certifique-se de que introduz totalmente a lente no projector.

Ponto vermelho

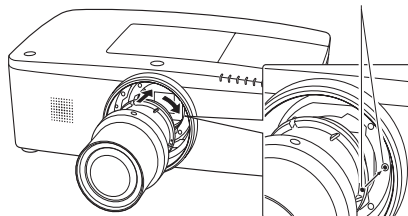

ATENÇÃO

Não carregue no botão de libertação da lente quando estiver a colocar a lente.

NOTAS SOBRE A INSTALAÇÃO DA LENTE

- Não toque nem retire outros componentes sem ser a lente e peças relacionadas. Se o fizer, pode provocar avarias, choque eléctrico, risco de incêndio ou outros acidentes.
- Antes de instalar ou substituir a lente, certifique-se de que o número de modelo da lente de projecção corresponde ao projector.
- Para mais informações sobre a lente e respectiva instalação, contacte o revendedor onde adquiriu o projector.

Ligar a um computador (RGB digital e analógico)

Cabos utilizados para a ligação (* = Cabos não fornecidos com o projector.)

- Cabo VGA (É fornecido um cabo.)
- Cabo HDMI-DVI *
- Cabo BNC *
- Cabo cruzado de série *
- Cabo USB *

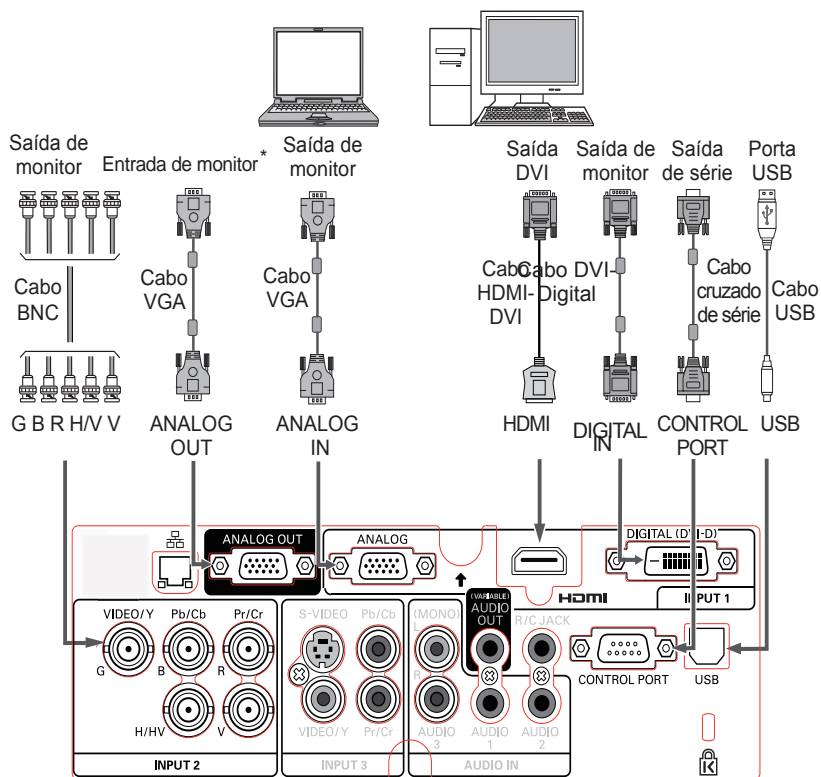

Desligue os cabos de alimentação do projector e do equipamento externo da tomada CA antes de ligar os cabos.

* Consulte a página seguinte para ver os sinais que podem ser emitidos para o terminal ANALOG OUT.

Ligar a equipamento de vídeo (Vídeo, S-vídeo, HDMI)

Cabos utilizados para a ligação (* = Cabos não fornecidos com o projector.)

- Cabo de vídeo (RCA x 1 ou RCA x 3) *
- Cabo BNC (BNC x 1 ou BNC x 3) *
- Cabo S-vídeo *
- Cabo Scart-VGA *
- Cabo HDMI *

Analog Out Signal Table

Terminal de entrada		Saída de monitor	Cabo	
Entrada 1	D-sub15	RGB (PC analógico)	SIM	
		RGB (SCART)	NÃO	
		RGB (PC digital)	NÃO	
		RGB (AV HDCP)	NÃO	
	DVI	RGB (AV HDCP)	NÃO	
	HDMI	HDMI	NÃO	
Entrada 2		RGB	SIM	
	5 BNC	Vídeo	SIM *	
		Y, Pb/Cb, Pr/Cr	SIM *	
Entrada 3		RCA	Y, Pb/Cb, Pr/Cr	SIM *
		S-vídeo	S-vídeo	NÃO
		Vídeo	Vídeo	SIM *
Rede			NÃO	

* É necessário um cabo com uma extremidade D-sub 15 e a outra extremidade (Caixa preta) compatível com cada equipamento.



Desligue os cabos de alimentação do projector e do equipamento externo da tomada CA antes de ligar os cabos.

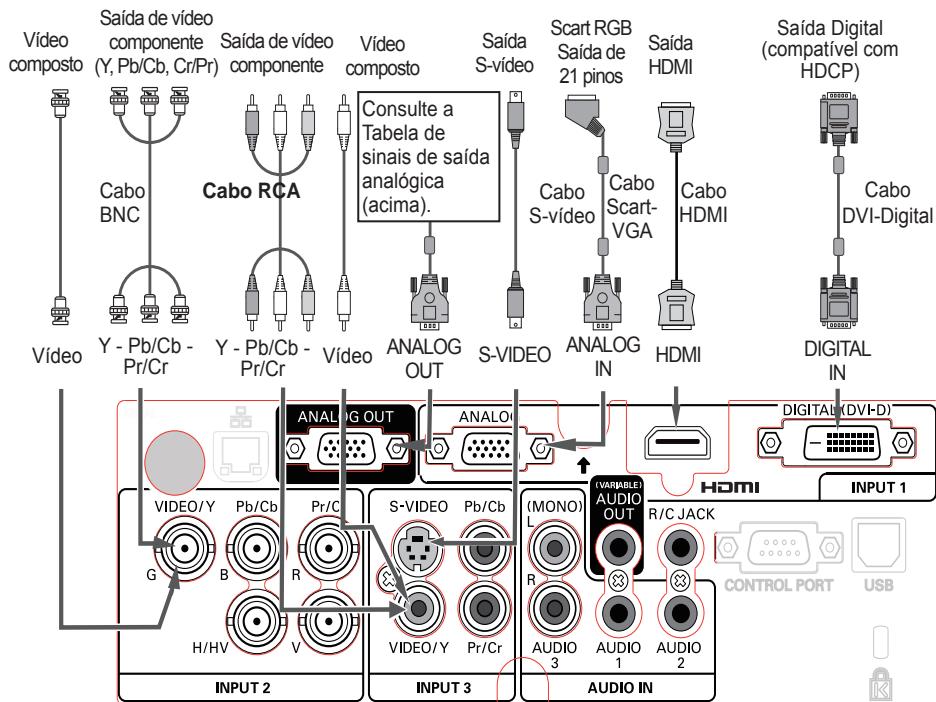

Ligação para sinal de áudio

Cabos utilizados para a ligação (* = Cabos não fornecidos com o projector.)

- Cabos de áudio *

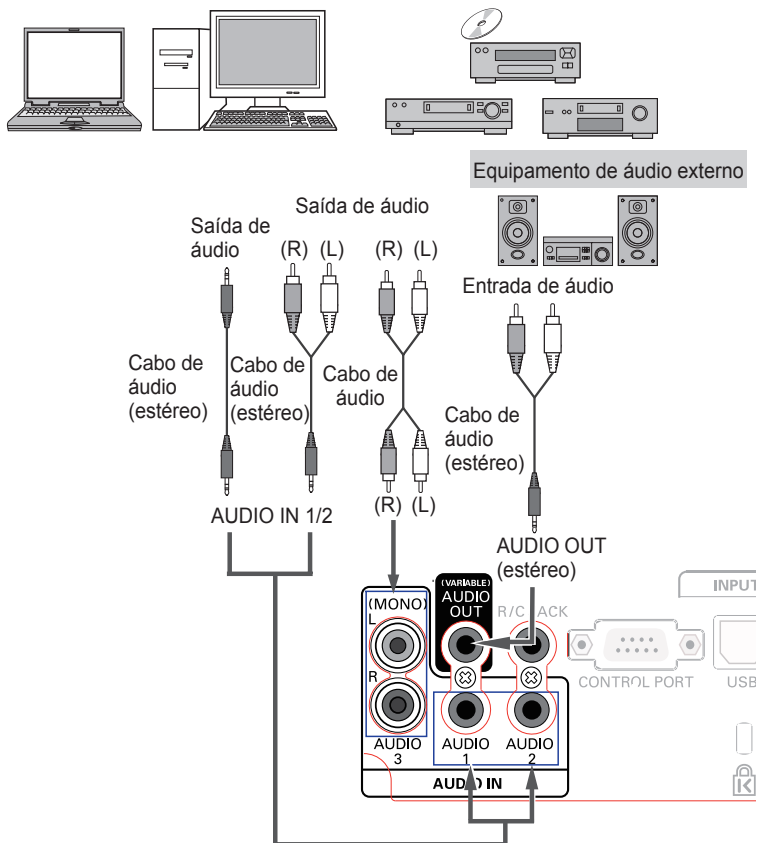

Desligue os cabos de alimentação do projector e do equipamento externo da tomada CA antes de ligar os cabos.

Ligar o cabo de alimentação CA

Este projector utiliza tensões nominais de entrada de CA 100–240 V e selecciona automaticamente a tensão de entrada correcta. Foi concebido para funcionar com sistemas de alimentação monofásicos que tenham um condutor neutro ligado à terra. Para reduzir o risco de choque eléctrico, não ligue o projector a qualquer outro tipo de sistema de alimentação.

Se não souber qual o tipo de alimentação fornecido, contacte um revendedor autorizado ou um centro de assistência técnica.

Ligue todo o equipamento periférico ao projector antes de o ligar.

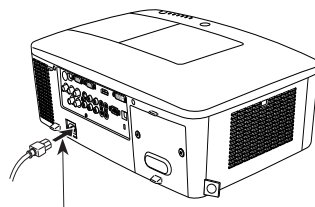

Ligue o cabo de alimentação CA (fornecido) ao projector.



ATENÇÃO

A tomada CA deve ficar perto do equipamento e ser facilmente acessível.

✓ **Nota:**

Desligue o cabo de alimentação CA da tomada quando não utilizar o projector. Quando o projector se encontra ligado a uma tomada através do cabo de alimentação CA, fica em modo de espera e consome alguma energia eléctrica.

NOTA SOBRE O CABO DE ALIMENTAÇÃO

O cabo de alimentação CA deve cumprir os requisitos do país onde utiliza o projector. Consulte a tabela abaixo para confirmar o tipo de ficha CA e utilize o cabo de alimentação CA adequado. Se o cabo de alimentação CA não corresponder à tomada CA, contacte o seu representante de vendas.

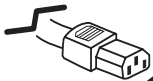
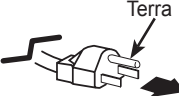
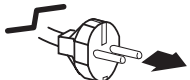
Lado do projector	Lado da tomada CA	
 <p>Para ligar ao CONECTOR DO CABO DE ALIMENTAÇÃO no projector.</p>	<p>Para os E.U.A. e Canadá</p>  <p>Para ligar à tomada CA. (CA 120 V)</p>	<p>Para a Europa Continental</p>  <p>Para ligar à tomada CA. (CA 200–240 V)</p>

Ligar o projector

- 1 Faça as ligações de equipamentos periféricos (computador, videogravador, etc.) antes de ligar o projector.
- 2 Ligue o cabo de alimentação CA do projector a uma tomada CA. O indicador LAMP acende e fica vermelho e o indicador POWER acende e fica verde.
- 3 Prima o botão ON/STAND-BY no controlo lateral ou o botão ON do controlo remoto. O indicador LAMP fica menos luminoso e as ventoinhas de arrefecimento começam a funcionar. A imagem de preparação aparece no ecrã e é iniciada a contagem decrescente.
- 4 Após a contagem, aparecem no ecrã a fonte de entrada que foi seleccionada da última vez e o ícone de estado de controlo da lâmpada (consulte a página 57). Se o projector estiver bloqueado com um código PIN, aparece a caixa de diálogo de introdução do código PIN.

✓ **Nota:**

- Se a função *Selecionar logo* estiver definida como **Desligado**, o logotipo não aparece no ecrã (pág. 52).
- Se a opção **Contagem off** ou **Desligado** estiver seleccionada na função *Visualização*, a contagem não aparece no ecrã (pág. 52).
- Se a função de botão de entrada estiver definida como **Modo 3**, o sinal de entrada é procurado automaticamente (pág. 51).
- Se premir o botão ON/STAND-BY no controlo do lateral ou no controlo remoto durante o período de contagem, pode saltar a contagem e avançar para as operações normais. Nesse caso, porém, a luminosidade da imagem demora algum tempo a estabilizar depois de ligar o projector. A imagem visualizada poderá estremecer depois de a lâmpada ser ligada, devido às características da lâmpada. Trata-se de um funcionamento normal e não de uma avaria.

Introduzir um código PIN

Utilize os botões apontadores ▲ ▼ do controlo lateral ou os botões numéricos do controlo remoto para introduzir um número.

Quando utilizar o controlo lateral

Utilize os botões apontadores ▲ ▼ do controlo lateral para seleccionar um número. Prima o botão apontador ► para fixar o número e deslocar o apontador com moldura vermelha para a caixa seguinte. O número muda para *. Repita este passo para acabar de introduzir um número de quatro dígitos. Depois de introduzir o número de quatro dígitos, desloque o apontador para "Activar". Prima o botão SELECT para que possa começar a utilizar o projector.

Quando utilizar o controlo remoto

Prima os botões numéricos do controlo remoto para introduzir um número (pág. 14). Quando acabar de introduzir um número de quatro dígitos, o ponteiro desloca-se para "Activar". Prima o botão SELECT para que possa começar a utilizar o projector.

Se fixar um número incorrecto, utilize o botão apontador ◀ para deslocar o apontador até ao número que pretende corrigir e, em seguida, introduza o número correcto.

Se introduzir um código PIN errado, a indicação "Código PIN" e o número (****) ficam vermelhos durante alguns instantes. Introduza o código PIN correcto.



A imagem de preparação desaparece após 30 segundos.

Fonte de entrada seleccionada e controlo da lâmpada

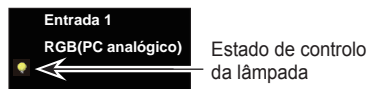

(Consulte a página 57 para mais informações sobre o estado de controlo da lâmpada.)

✓ **Nota:**

- O ícone de substituição da lâmpada e o ícone de substituição do filtro ou do cartucho do filtro poderão aparecer no ecrã, dependendo do estado de utilização do projector.
- Se o ícone de substituição do cartucho do filtro continuar a aparecer no ecrã durante algum tempo quando o projector é ligado sem que seja tomada qualquer medida para substituir o cartucho do filtro, o projector é desligado automaticamente no espaço de 3 minutos depois de ser ligado como medida de protecção. (págs. 66-68, 81)
- Quando a função PIP-Imagem na imagem for definida para Utilizador 1-5, o **Utilizador 1-5**, a fonte de entrada, o estado de controlo da lâmpada, o ícone de substituição da lâmpada e o ícone de aviso do filtro aparecem no ecrã durante 10 segundos.

Caixa de diálogo de introdução do código PIN

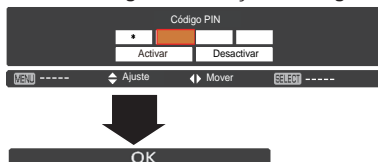

Quando o ícone OK desaparecer, pode utilizar o projector.

✓ **Nota:**

- Se não introduzir o código PIN no espaço de três minutos após o aparecimento da caixa de diálogo do código PIN, o projector desliga-se automaticamente.
- "1234" é a definição inicial de fábrica para o código PIN.

O que é o código PIN?

O código PIN (Personal Identification Number) é um código de segurança que permite à pessoa que sabe o código utilizar o projector. A definição de um código PIN impede a utilização do projector por pessoas não autorizadas.

Um código PIN consiste num número de quatro dígitos. Consulte a função de Código PIN bloqueado do menu Ajuste nas páginas 61–62 para mais informações sobre a operação de bloqueio do projector com o código PIN.



PRECAUÇÕES A TER COM O CÓDIGO PIN

Se se esquecer do código PIN, não será possível pôr o projector a funcionar. Defina um novo código PIN com especial atenção, anote-o na coluna para o efeito na página 87 deste manual e mantenha-o à mão. Se não conseguir encontrar o código PIN ou se se esquecer do mesmo, contacte o seu revendedor ou centro de assistência técnica.

Desligar o projector

- 1 Prima o botão ON/STAND-BY no controlo lateral ou o botão STAND-BY no controlo remoto e aparece no ecrã a mensagem **Desligar?**.
- 2 Prima novamente o botão ON/STAND-BY no controlo lateral ou o botão STAND-BY no controlo remoto para desligar o projector. O indicador LAMP acende e o indicador POWER apaga-se. Depois de o projector ser desligado, as ventoinhas de arrefecimento funcionam durante 90 segundos. Não é possível ligar o projector durante esse período de arrefecimento.
- 3 Quando o projector estiver suficientemente frio, o indicador POWER fica verde e pode então ligar o projector. Deixe o projector arrefecer totalmente antes de desligar o cabo de alimentação CA.



PARA PRESERVAR A VIDA ÚTIL DA LÂMPADA, UMA VEZ LIGADO O PROJECTOR, AGUARDE NO MÍNIMO CINCO MINUTOS ANTES DE O DESLIGAR.



NÃO UTILIZE O PROJECTOR CONTINUAMENTE SEM DESCANSO. A UTILIZAÇÃO CONTÍNUA PODE RESULTAR NA DIMINUIÇÃO DA VIDA ÚTIL DA LÂMPADA. DESLIGUE O PROJECTOR E DEIXE-O DESCANSAR CERCA DE UMA HORA EM CADA 24 HORAS.

Função Desligar rápido

É possível desligar o cabo de alimentação da tomada de parede ou desligar o disjuntor mesmo durante a projecção sem premir o botão ON/STAND-BY.

✓ Nota:

Quando utilizar a função Desligar rápido, não é possível reiniciar o projector logo depois de desligar a alimentação. Se a fonte de alimentação externa for desligada subitamente, a ventoinha pára de imediato. A lâmpada permanece com temperatura elevada e precisa de ser arrefecida.

Desligar

A mensagem **Desligar?** desaparece após 4 segundos.

✓ Nota:

Se o botão **ON** no controlo remoto for premido, a contagem de tempo irá terminar sem aparecer **Desligar?** posteriormente no ecrã.

✓ Nota:

- Se a função Arranque rápido estiver definida como **Ligado**, o projector liga automaticamente quando o cabo de alimentação CA é ligado a uma tomada CA (pág. 60).
- A velocidade das ventoinhas de arrefecimento muda consoante a temperatura no interior do projector.
- Não coloque o projector numa mala sem que tenha arrefecido suficientemente.
- Se o indicador WARNING TEMP. ficar intermitente e vermelho, consulte “Indicadores de aviso” na página 72.
- Não é possível ligar o projector durante o período de arrefecimento com o indicador POWER apagado. Pode ligar novamente o projector quando o indicador POWER ficar verde.

Como utilizar o menu apresentado no ecrã

O projector pode ser ajustado ou configurado através do menu apresentado no ecrã. Os menus têm uma estrutura hierárquica, com um menu principal dividido em submenus, que por sua vez se dividem em outros submenus. Para cada ajuste e procedimento de configuração, consulte as respectivas secções neste manual.

- 1 Prima o botão MENU no controlo lateral ou no controlo remoto para visualizar o menu apresentado no ecrã.
- 2 Utilize os botões apontadores ▲ ▼ para realçar ou seleccionar um item do menu principal. Prima o botão apontador ► ou o botão SELECT para aceder aos itens do submenu. (O item seleccionado é realçado a cor-de-laranja.)
- 3 Utilize os botões apontadores ▲ ▼ para seleccionar o item do submenu pretendido e prima o botão SELECT para activar ou aceder ao item seleccionado.
- 4 Utilize os botões apontadores ▲ ▼ ◀ ▶ para ajustar a definição ou para mudar de opção e prima o botão SELECT para a activar e voltar ao submenu.
- 5 Prima o botão apontador ◀ para voltar ao menu principal. Prima o botão MENU para sair do menu apresentado no ecrã.

Controlo lateral

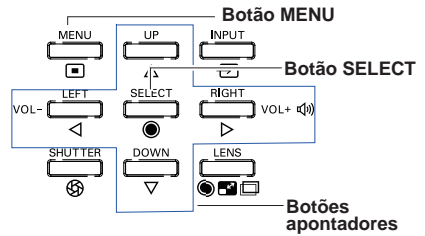

Controlo remoto

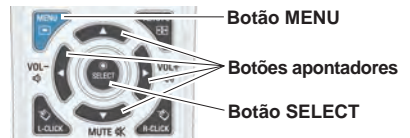

Menu apresentado no ecrã

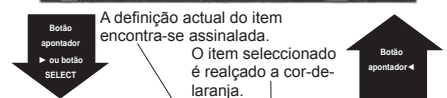
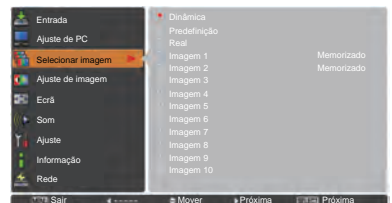

Menu principal

Para ver as funções detalhadas de cada menu, consulte “Hierarquia de menus” nas páginas 76-78.

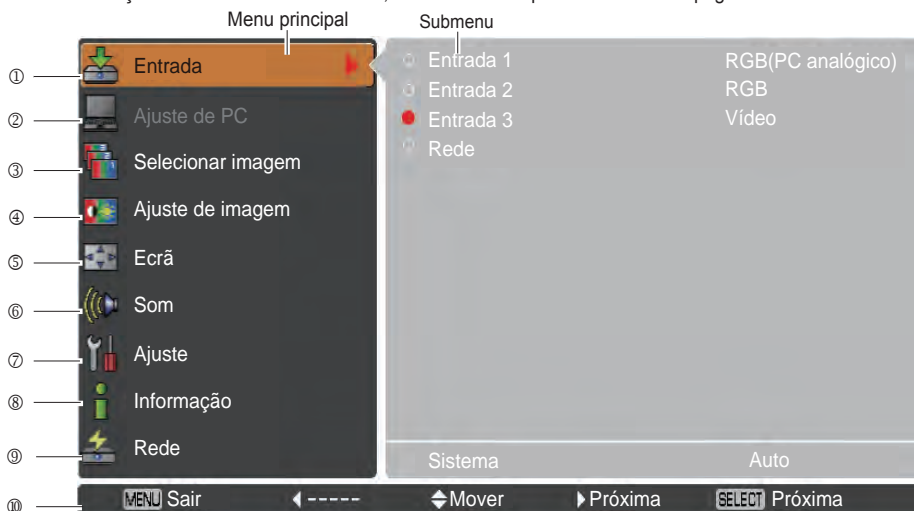

① Entrada

Utilizado para seleccionar uma fonte de entrada (**Entrada 1**, **Entrada 2**, **Entrada 3** ou **Rede**) (pág. 33).

Nota: A opção Rede não aparece se não estiver instalada uma unidade de rede opcional.

② Ajuste de PC

Utilizado para ajustar os parâmetros de modo a que correspondam ao formato do sinal de entrada (págs. 37-39).

③ Selecionar imagem

Para fonte de computador, é utilizado para seleccionar um nível de imagem de entre as opções **Dinâmica**, **Predefinição**, **Real** e **Imagem 1-10** (pág. 40).

Para fonte de vídeo, é utilizado para seleccionar um nível de imagem de entre as opções **Dinâmica**, **Predefinição**, **Natural**, **Cinema** e **Imagem 1-10** (pág. 46).

④ Ajuste de imagem

Para fonte de computador, é utilizado para ajustar a imagem do computador. [**Contraste/Brilho/Iris/Temp. cor./Equilíbrio de brancos (R/G/B)/Offset (R/G/B)/Nitidez/Gamma/Restabelecer/Memorizar**] (págs. 41-42).

Para fonte de vídeo ou HDMI, é utilizado para ajustar a imagem de vídeo. [**Contraste/Brilho/Cor/Tonalidade/Iris/Temp. cor./Equilíbrio de brancos (R/G/B)/Offset (R/G/B)/Nitidez/Gamma/Redução de ruído/Progressivo/Restabelecer/Memorizar**] (págs. 47-48).

⑤ Ecrã

Para fonte de computador, é utilizado para ajustar o tamanho da imagem. [**Normal/Expansão/Amplo(16:9)/Zoom/Real/Utilizador/Ajustes preferidos /Zoom digital +/-/Distorção/Tecto/Traseiro/Formato de ecrã/Restabelecer**] (págs. 42-44).

Para fonte de vídeo ou HDMI, é utilizado para ajustar o tamanho da imagem. [**Normal/Expansão/Amplo(16:9)/Zoom/Panorâmico natural/Utilizador/Ajustes preferidos/Distorção/Tecto/Traseiro/Formato de ecrã/Restabelecer**] (págs. 49-50).

⑥ Som

Utilizado para ajustar o volume ou desactivar o som (pág. 28).

⑦ Ajuste

Utilizado para definir as configurações de funcionamento do projector (págs. 51-65).

⑧ Informação

Para visualizar a informação da fonte de entrada: **Entrada**, **Sistema**, **Freq. sinc. H.**, **Freq. sinc. V.**, **Ecrã**, **Idioma**, **Estado da lâmpada**, **Contador da lâmpada**, **Contador do filtro**, **Gestão de energia**, **Bloqueio de teclas**, **Código PIN bloqueado**, **Gestão do obturador**, **Modo Simples**, **Controlo remoto** e **SERIAL NO.** (pág. 29).

⑨ Rede

Consulte o manual do utilizador “Configuração e funcionamento da rede”.

⑩ Guia

É apresentada a operação das teclas.

Funcionamento com o controlo do projector

Funcionamento da lente

É possível efectuar a seguinte operação da lente com o botão LENS do controlo lateral.

Prima o botão LENS para introduzir cada modo de funcionamento da lente. O ajuste seleccionado aparece no ecrã.

Zoom → Focagem → Deslocar a lente →

Ajuste de zoom

Visualize **Zoom** no ecrã. Utilize os botões apontadores ▲▼ para ampliar e reduzir a imagem.

Ajuste de focagem

Visualize **Focagem** no ecrã. Utilize os botões apontadores ▲▼ para ajustar a focagem da imagem.

Ajuste de deslocação da lente

Visualize **Deslocar a lente** no ecrã. Utilize os botões apontadores ▲▼◀▶ para posicionar o ecrã no ponto pretendido sem que a imagem fique distorcida.

Podemos mover o ecrã para cima ou para baixo até 60 por cento ou para o lado até 10 por cento a partir do eixo central de deslocação da lente.

Mantenha premido o botão LENS durante mais de 5 segundos para voltar à posição central.

✓ **Nota:**

- A seta desaparece quando é atingido o valor máximo de deslocação da lente para cada lado.
- As setas ficam vermelhas quando a deslocação da lente atinge a posição central do ecrã.

Função de obturador

A função de obturador permite bloquear totalmente a passagem de luz para o ecrã. Prima o botão SHUTTER para fechar o obturador que se encontra no interior do projector. Para abrir o obturador, prima novamente o botão SHUTTER. Consulte a pág. 63 para mais informações sobre o ajuste da função Obturador.

✓ **Nota:**

- O botão SHUTTER do controlo lateral e do controlo remoto não funciona se a opção Protecção do obturador estiver definida como **Ligado** no menu Ajuste. (pág. 63)
- O indicador SHUTTER no topo do projector fica azul quando o obturador está fechado. (págs. 12, 79)
- O projector desliga-se automaticamente depois de decorrido o tempo definido na gestão do obturador. (pág. 63)
- A função Gestão de energia não funciona quando o obturador está fechado. (pág. 59)

Controlo lateral

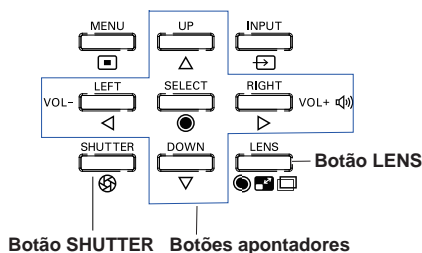

Zoom

Focagem

Deslocar a lente

Ajuste do som

Operação directa

Volume

Prima os botões VOLUME+/- no controlo lateral ou no controlo remoto para ajustar o volume. A caixa de diálogo do volume aparece no ecrã durante alguns segundos.

Desactivar o som

Prima o botão MUTE (botão apontador ▼) no controlo remoto para seleccionar **Ligado** para desligar temporariamente o som. Para ligar o som, prima novamente o botão MUTE (botão apontador ▼) para seleccionar **Desligado** ou prima os botões VOLUME +/-.

Operação através do menu

- 1 Prima o botão MENU para visualizar o menu apresentado no ecrã. Utilize os botões apontadores ▲▼ para seleccionar **Som**. Prima o botão apontador ► ou o botão SELECT para aceder aos itens do submenu.
- 2 Utilize os botões apontadores ▲▼ para seleccionar o item do submenu pretendido e prima o botão SELECT para aceder ao item seleccionado.

Volume

Prima o botão apontador ► para aumentar o volume; prima o botão apontador ◀ para baixar o volume.

Altifalante Interno

Prima os botões apontadores ▲▼ para definir a função Altifalante Interno para **Ligado/Desligado**. Quando o som do altifalante interno estiver desligado, é visualizada a indicação **Desligado**.

Desactivar o som

Prima o botão SELECT para definir a função de desactivação do som para **Ligado/Desligado**. Quando o som estiver desligado, é visualizada a indicação **Ligado**. Prima novamente os botões VOLUME +/- para ligar o som.

✓ Nota:

A função Som não pode ser operada através do controlo remoto ou do menu Ecrã se a opção Rede for seleccionada no menu Entrada.

Controlo lateral

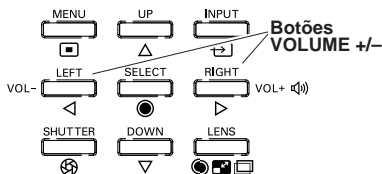

Controlo remoto

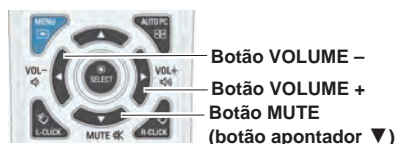

Caixa de diálogo do volume



Prima o botão apontador ▼ para definir a função Desactivar o som para **Ligado** ou **Desligado**. A caixa de diálogo desaparece após 4 segundos.

Menu Som

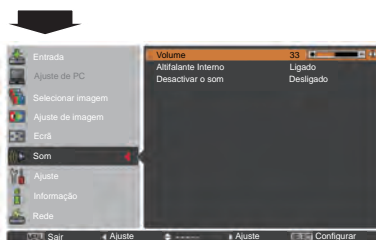
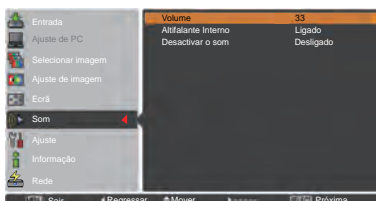

Funcionamento com o controlo remoto

É aconselhável utilizar o controlo remoto para algumas operações mais frequentes. Ao premir apenas um botão, poderá efectuar a operação pretendida de forma rápida sem precisar de aceder ao menu apresentado no ecrã.

Botão SHUTTER

consulte as páginas 27,63 para mais informações.

Botão IMAGE SEL.

Prima o botão IMAGE SEL. no controlo remoto para que a última imagem armazenada seja visualizada no ecrã durante cerca de 4 segundos. Para obter informações sobre as suas outras funções, consulte as páginas 40 e 46.

Botão D.ZOOM

Prima o botão D.ZOOM no controlo remoto para entrar no modo Zoom digital +/- . Consulte a página 43 para mais informações.

Botão LENS SHIFT

Consulte a página 27 para mais informações.

Botões ZOOM

Prima os botões ZOOM do controlo remoto para ampliar e reduzir a imagem.

Botão AUTO PC

Prima o botão AUTO PC do controlo remoto para utilizar a função Ajuste automático de PC. Pode efectuar facilmente o ajuste do ecrã do computador premindo este botão. Consulte a página 37 para mais informações.

Botão SCREEN

Prima o botão SCREEN do controlo remoto para seleccionar o tamanho de ecrã pretendido. O símbolo correspondente ao tamanho de ecrã seleccionado aparece no ecrã durante 4 segundos. Consulte as páginas 42 a 44 e 49 a 50 para mais informações.

Mantenha premido o botão SCREEN durante mais de 5 segundos para repor a predefinição de fábrica do ajuste de tamanho do ecrã.

Botão INFO.

A visualização de informação pode ser utilizada para confirmar o estado actual de funcionamento do projector e o sinal que está a ser projectado através do projector. O menu de informações muda sempre que prime o botão INFO. no controlo remoto da seguinte forma:

página 1/2 ➔ página 2/2 ➔ ocultar ➔ página 1/2 ➔

Enquanto o menu de informações é exibido, prima os botões de navegação ◀▶ para exibir a página anterior ou seguinte.

A janela de informação também pode ser seleccionada a partir do menu.

✓ **Nota:**

- Os valores de *Freq. sinc. H.* e *Freq. sinc. V.* descritos na figura poderão ser diferentes dos valores reais.
- A indicação **SERIAL NO.** é utilizada para fins de assistência técnica no projector.

Botões FOCUS

Prima os botões FOCUS do controlo remoto para ajustar a focagem da imagem.

Controlo remoto



✓ **Nota:**

Consulte a página seguinte para ver a descrição de outros botões.

Menu Informação

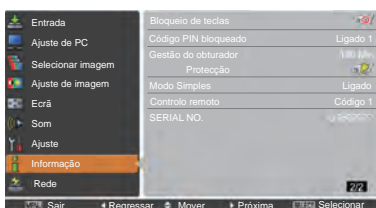
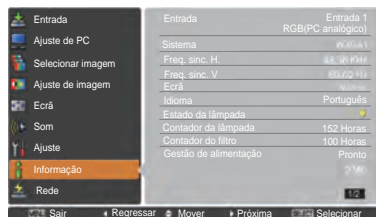

Botão APONTADOR DE RATÓ

Mova o apontador no ecrã com este botão.

Botão POINTER

Prima o botão POINTER do controlo remoto para visualizar o Apontador no ecrã. (Consulte as páginas 32, 60)

Botão P-TIMER

Prima o botão P-TIMER do controlo remoto para utilizar a função Crescente/Decrescente. Consulte a pág. 60 para mais informações sobre o ajuste da função Temporizador de apresentação para alguns segundos.

Para parar o tempo de contagem, prima o botão P-TIMER. Para cancelar a função Temporizador de apresentação, prima novamente o botão P-TIMER.

Botão IMAGE ADJ.

Prima o botão IMAGE ADJ. no controlo remoto para exibir o menu apresentado no ecrã de ajuste de imagem. Consulte as páginas 41-42 e 47-48 para obter mais informações sobre as suas funções. Para cancelar esta função, prima directamente o botão IMAGE ADJ. de novo.

Botão FREEZE

Prima o botão FREEZE no controlo remoto para parar a imagem no ecrã; o volume é silenciado. Para cancelar a função FREEZE, prima novamente o botão FREEZE ou prima qualquer outro botão.

A Fig.1 aparece quando a função Freeze estiver a ser utilizada.

Fig.1



Botão FILTER

Mantenha premido o botão FILTER durante mais de cinco segundos para operar o filtro de funcionamento eléctrico e substituir o filtro.

✓ **Nota:**

- Não é possível rebobinar o filtro.
- Quando o filtro é substituído, o tempo total acumulado de utilização do filtro é definido automaticamente para 0.

Botão PIP

Prima o botão PIP no controlo remoto várias vezes até aparecer o modo pretendido de PIP-Imagem na imagem. Cada modo de utilizador (Utilizador 1-5) só aparece se existirem dados memorizados. Mantenha premido o botão PIP durante mais de 3 segundos para visualizar a caixa de diálogo de ajuste de PIP-Imagem na imagem. Consulte as páginas 55-56 para mais informações sobre a função PIP-Imagem na imagem.

Controlo remoto

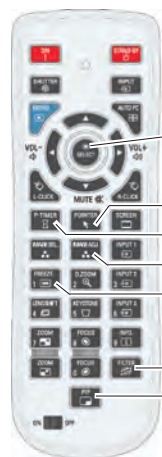

Botão APONTADOR DE RATÓ

Botão POINTER

Botão P-TIMER

Botão IMAGE ADJ.

Botão FREEZE

Botão FILTER

Botão PIP

✓ **Nota:**

Consulte a página anterior para ver a descrição de outros botões.

Utilizador 1 de PIP (exemplo)



Utilizador 2 de PIP (exemplo)



Correcção da distorção

Se a imagem projectada ainda apresentar distorção depois de premir o botão AUTO PC no controlo remoto, corrija manualmente a imagem da seguinte forma: Prima o botão KEYSTONE no controlo remoto para mudar o ajuste de Predefinição (para Vertical/Horizontal) /Corrigir canto. Aparece a caixa de diálogo de ajuste de Predefinição ou Corrigir canto. Utilize os botões apontadores ▲▼◀▶ para corrigir a distorção de Predefinição ou Canto. É possível memorizar o ajuste de Predefinição ou Canto (consulte as páginas 44, 50).

Controlo remoto

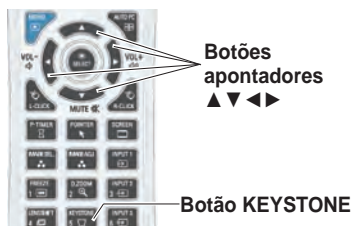

Predefinição



Reduza a largura inferior com o botão apontador ▼.

Reduza a largura superior com o botão apontador ▲.

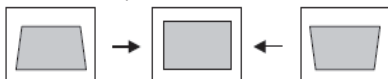

Reduza o lado direito com o botão apontador ▶.

Reduza o lado esquerdo com o botão apontador ◀.

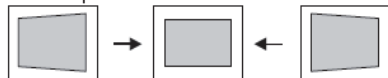

Corrigir canto



Prima o botão KEYSTONE no controlo remoto para mudar o ajuste de Corrigir canto, prima o botão SELECT no controlo remoto para seleccionar o canto que pretende ajustar.

Reduza o canto superior esquerdo com os botões apontadores ▶▼.

Reduza o canto superior direito com os botões apontadores ◀▼.

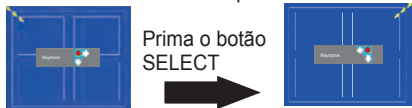

Prima o botão SELECT

Prima o botão SELECT

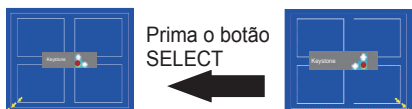

Prima o botão SELECT

Reduza o canto inferior esquerdo com os botões apontadores ▶▲.

Reduza o canto inferior direito com os botões apontadores ◀▲.

Nota:

- As setas brancas indicam que não há correcção.
- Uma seta vermelha indica a direcção da correcção.
- Uma seta desaparece na correcção máxima.
- Se mantiver premido o botão KEYSTONE durante mais de 3 segundos enquanto a caixa de diálogo de Predefinição ou Corrigir canto é visualizada, o ajuste de Predefinição ou Corrigir canto é desbloqueado.
- O Canto padrão pode ser definido como **Desligado, Vermelho, Branco ou Azul** na função Canto padrão. Consulte "Distorção" nas páginas 44, 50.
- O intervalo de ajuste é limitado, dependendo do sinal de entrada.
- Não é possível ajustar as funções Predefinição ou Corrigir canto ao mesmo tempo. Se uma das funções for ajustada, a outra é restabelecida automaticamente.

Exemplo de ajuste do canto superior esquerdo:

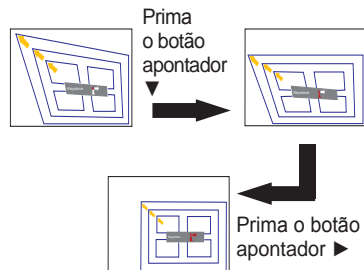

Função de apontador

Pode mover o Apontador do projector com o controlo remoto para realçar uma parte da imagem projectada.

- 1 Prima o botão POINTER para activar a função de Apontador.
- 2 Utilize o botão APONTADOR DE RATO para mover o Apontador.
- 3 Para cancelar a função de Apontador, prima novamente o botão POINTER ou prima qualquer outro botão.



Botão APONTADOR DE RATO

Botão POINTER

Ponto

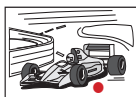

Seta

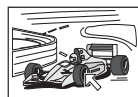

Dedo

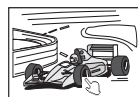

✓ Nota:

Pode seleccionar o tipo de Apontador (**Ponto/Seta/Dedo**) no menu *Ajuste* (pág. 60)

Funcionamento como rato sem fios

O controlo remoto pode ser utilizado como um rato sem fios para o computador.

- 1 Antes de utilizar o rato sem fios, ligue o computador ao projector com o cabo USB (pág. 19). Quando é utilizada a função de Apontador, o rato sem fios fica indisponível.
- 2 Quando o computador e o projector estiverem ligados através de um cabo USB, ligue primeiro o projector e depois o computador. Se ligar primeiro o computador, a função de rato sem fios pode não funcionar correctamente.



Botão L-CLICK

Funciona como botão de rato (de clique) esquerdo quando o projector está ligado a um computador através de um cabo USB.

Botão APONTADOR DE RATO

Mova o apontador no ecrã com este botão.

Botão R-CLICK

Funciona como botão de rato (de clique) direito quando o projector está ligado a um computador através de um cabo USB.

Operação directa

Operação através do controlo lateral/controlo remoto

Controlo lateral

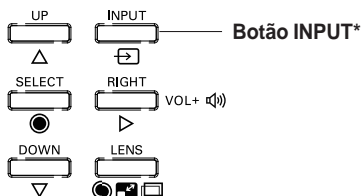

Controlo remoto



* Apenas a função Botão de entrada é definida como **Modo 1** no menu Ajuste, o botão INPUT é utilizado para mudar a fonte de entrada. (Pág. 51)

A fonte de entrada muda sempre que prime o botão INPUT no controlo lateral ou no controlo remoto, da seguinte forma:

Entrada 1 → Entrada 2 → Entrada 3 → ...

Antes de utilizar o botão INPUT do controlo lateral ou do controlo remoto, tem de seleccionar uma fonte de entrada correcta através do menu apresentado no ecrã, sendo visualizada a fonte de entrada mais recente.

Operação através do controlo remoto

Prima o botão INPUT 1, INPUT 2 ou INPUT 3 do controlo remoto. A fonte de entrada aparece no ecrã à medida que prime cada botão. Selecciona a fonte de entrada ligada.

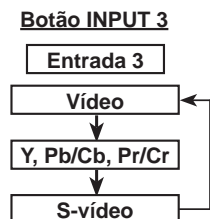
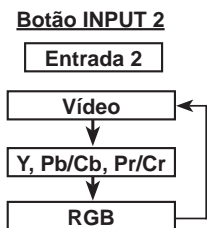
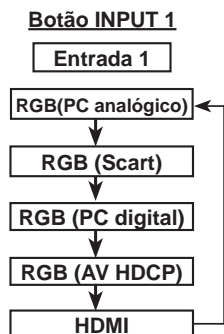

Controlo remoto

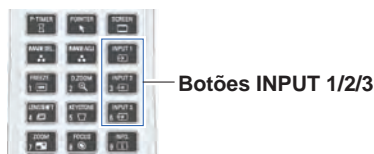

Seleção da fonte de entrada de computador

Operação através do menu

- 1 Prima o botão MENU para visualizar o menu apresentado no ecrã. Utilize os botões apontadores ▲ ▼ para seleccionar **Entrada** e, em seguida, prima o botão apontador ► ou o botão SELECT.
- 2 Utilize os botões apontadores ▲ ▼ para seleccionar a entrada pretendida e, em seguida, prima o botão apontador ► para aceder aos itens do submenu.
- 3 Utilize os botões apontadores ▲ ▼ para seleccionar a fonte pretendida e, em seguida, prima o botão SELECT.

QUANDO SELECIONAR ENTRADA 1 (TERMINAIS DE ENTRADA DE COMPUTADOR)

RGB(PC analógico)

Se o computador estiver ligado ao terminal INPUT 1 (ANALOG), seleccione **RGB(PC analógico)**.

✓ **Nota:**

A fonte de entrada muda se premir o botão INPUT 1 do controlo remoto.

QUANDO SELECIONAR ENTRADA 2 (5 TOMADAS DE ENTRADA BNC)

Quando ligar a saída de computador [Tipo 5 BNC (Verde, Azul, Vermelho, Sinc. horiz. e Sinc. vert.)] do computador às tomadas G, B, R, H/HV e V:

RGB

Se o computador estiver ligado ao terminal INPUT 2 (5 TOMADAS DE ENTRADA BNC), seleccione **RGB**.

MENU ENTRADA

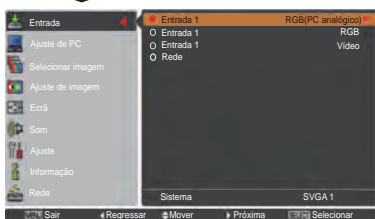
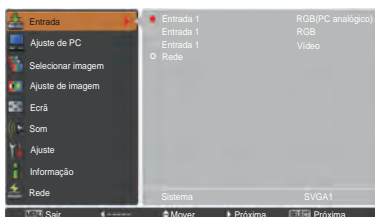

MENU ENTRADA 1

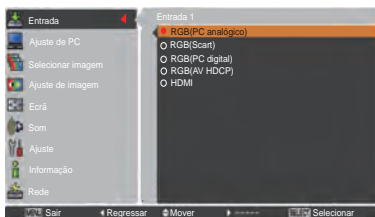

MENU ENTRADA 2

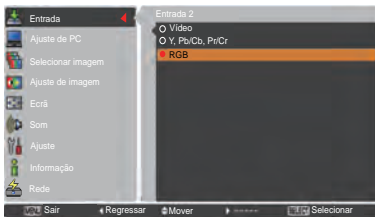

Seleção da fonte de entrada de vídeo

Operação através do menu

- 1 Prima o botão MENU para visualizar o menu apresentado no ecrã. Utilize os botões apontadores ▲▼ para seleccionar Entrada e, em seguida, prima o botão apontador ► ou o botão SELECT.
- 2 Utilize os botões apontadores ▲▼ para seleccionar a entrada pretendida e, em seguida, prima o botão apontador ► para aceder aos itens do submenu.
- 3 Utilize os botões apontadores ▲▼ para seleccionar a fonte pretendida e, em seguida, prima o botão SELECT.

QUANDO SELECIONAR ENTRADA 1 (TERMINAIS DE ENTRADA DE COMPUTADOR)

Se pretender ligar a equipamento de vídeo, seleccione o tipo de fonte de Vídeo no menu de selecção de fonte.

RGB(Scart)

Se tiver equipamento de vídeo scart ligado ao terminal INPUT 1 (ANALOG), seleccione **RGB (Scart)**.

HDMI

Se o sinal de vídeo estiver ligado ao terminal HDMI, seleccione **HDMI**.

RGB(AV HDCP)

Se a fonte do sinal compatível com HDCP estiver ligada ao terminal INPUT 1 (DIGITAL), seleccione **RGB (AV HDCP)**.

QUANDO SELECIONAR ENTRADA 2 (5 TOMADAS DE ENTRADA BNC)

Se pretender ligar a equipamento de vídeo, seleccione o tipo de fonte de Vídeo no menu de selecção de fonte.

Vídeo

Se o sinal de entrada de vídeo estiver ligado à tomada VIDEO, seleccione **Vídeo**.

Y,Pb/Cb,Pr/Cr

Se o sinal de entrada de vídeo estiver ligado às tomadas Y-Pb/Cb-Pr/Cr, seleccione **Y, Pb/Cb, Pr/Cr**.

✓ Nota:

- Se o sinal de entrada de vídeo estiver ligado às tomadas Y-Pb/Cb-Pr/Cr, a opção **Y, Pb/Cb, Pr/Cr** tem prioridade em relação a **RGB**.
- A entrada **Y, Pb/Cb, Pr/Cr** pode aceitar o sinal componente e o sinal RGB analógico. Se o sinal RGB analógico não for reconhecido na fonte de entrada **Y, Pb/Cb, Pr/Cr**, defina a entrada **RGB** manualmente

QUANDO SELECIONAR ENTRADA 3 (TERMINAIS AV)

Se pretender ligar a equipamento de vídeo, seleccione o tipo de fonte de Vídeo no menu de selecção de fonte.

Vídeo

Se o sinal de entrada de vídeo estiver ligado à tomada VIDEO, seleccione **Vídeo**.

Y,Pb/Cb,Pr/Cr

Se o sinal de entrada de vídeo estiver ligado às tomadas Y-Pb/Cb-Pr/Cr, seleccione **Y, Pb/Cb, Pr/Cr**.

S-vídeo

Se o sinal de entrada de vídeo estiver ligado à tomada S-VIDEO, seleccione **S-vídeo**.

MENU ENTRADA 1

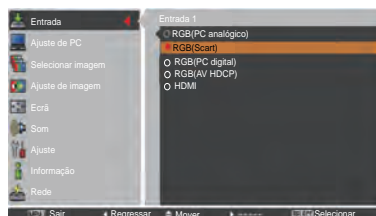

MENU ENTRADA 2

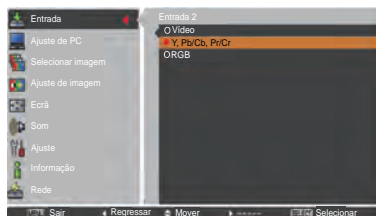

MENU ENTRADA 3

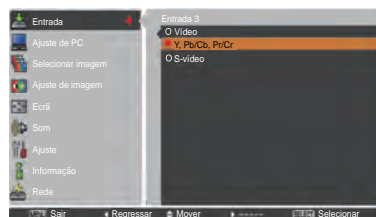

Seleção do sistema do computador

Sistema Multi-Scan automático

Este projector reconhece automaticamente vários tipos de computadores através do sistema Multi-scan e da função Ajuste automático de PC. Se seleccionar um computador como uma fonte de sinal, o projector detecta automaticamente o formato do sinal e ajusta-se para projectar uma imagem adequada sem ser necessário efectuar definições adicionais. (Os formatos de sinal disponibilizados no projector encontram-se nas páginas 82–83)

Pode aparecer uma das seguintes mensagens quando:

Auto Se o projector não conseguir reconhecer o sinal ligado como pertencendo aos sistemas de computador disponibilizados, a mensagem **Auto** é visualizada na caixa do menu Sistema e a função Ajuste automático de PC é executada de modo a apresentar imagens adequadas. Se a imagem não for projectada correctamente, será necessário efectuar um ajuste manual (págs. 38–39).

---- Não existe uma entrada de sinal proveniente do computador. Verifique a ligação entre o computador e o projector. (Consulte "Resolução de problemas" nas páginas 73–75.)

Modo 1 O sistema predefinido é ajustado manualmente no menu Ajuste de PC. Os dados ajustados podem ser memorizados em **Modo 1–10** (págs. 38–39).

SVGA 1 Os sistemas de computador disponibilizados no projector são seleccionados. O projector selecciona um sistema adequado disponibilizado no projector e apresenta-o.

***Modo 1** and **SVGA 1** são exemplos.

Seleccionar o sistema de computador manualmente

Também pode seleccionar o sistema de computador manualmente.

- 1 Prima o botão MENU para visualizar o menu apresentado no ecrã. Utilize os botões apontadores ▲▼ para seleccionar **Entrada** e, em seguida, prima o botão apontador ► ou o botão SELECT.
- 2 Utilize os botões apontadores ▲▼ para seleccionar **Sistema** e, em seguida, prima o botão apontador ► ou o botão SELECT.
- 3 Utilize os botões apontadores ▲▼ para seleccionar o sistema pretendido e, em seguida, prima o botão SELECT.

Menu Sistema de PC

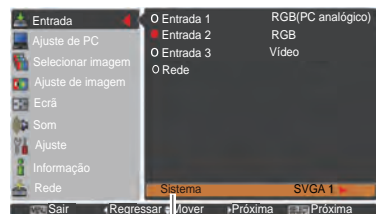

Menu Sistema de PC É visualizado o sistema seleccionado.

Menu Sistema de PC

Modo (1-10) personalizado definido no menu Ajuste de PC (págs. 38-39).

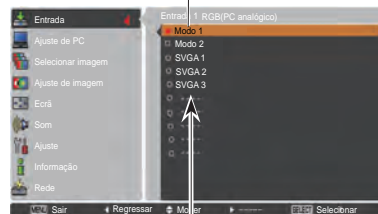

É possível seleccionar os sistemas que se encontram nesta caixa de diálogo.

Ajuste automático de PC

A função Ajuste automático de PC permite ajustar automaticamente os valores de Sincronismo fino, Total de pontos, Posição H e Posição V para se adaptarem ao computador que está a utilizar.

Operação directa

Pode utilizar a função Ajuste automático de PC directamente premindo o botão AUTO PC do controlo remoto.

Operação através do menu

Ajuste automático de PC

- 1 Prima o botão MENU para visualizar o menu apresentado no ecrã. Utilize os botões apontadores ▲ ▼ para seleccionar **Ajuste de PC** e, em seguida, prima o botão apontador ► ou o botão SELECT.
- 2 Utilize os botões apontadores ▲ ▼ para seleccionar **Ajuste automático de PC** e, em seguida, prima o botão SELECT.

Para memorizar os parâmetros ajustados.

É possível memorizar no projector os parâmetros ajustados com o Ajuste automático de PC. Uma vez memorizados os parâmetros, a definição pode ser efectuada seleccionando simplesmente Modo no menu SISTEMA DE PC (pág. 36). Consulte "Ajuste manual de PC" nas páginas 38-39.

✓ Nota:

- Não é possível ajustar totalmente os valores de Sincronismo fino, Total de pontos, Posição H e Posição V de determinados computadores com a função Ajuste automático de PC. Se a imagem não for apresentada correctamente com esta operação, será necessário efectuar ajustes manuais. (págs. 38-39)
- A função Ajuste automático de PC não pode ser utilizada se seleccionar 480i, 575i, 480p, 575p, 720p, 1035i, 1080i ou 1080p no menu Sistema de PC (pág.36) ou se o final for proveniente do terminal HDMI ou DVI-D.
- Dependendo do estado dos sinais e do tipo de comprimento dos cabos, os sinais podem não ser visualizados correctamente.

Controlo remoto



Botão AUTO PC

Menu Ajuste de PC

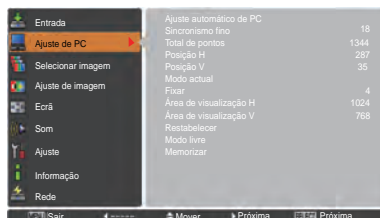

Utilize os botões apontadores ▲ ▼ para seleccionar **Ajuste automático de PC** e prima o botão SELECT. Aparece a mensagem **Um momento...** enquanto é efectuado o Ajuste automático de PC.

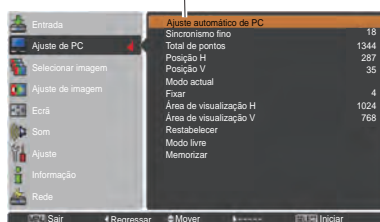

Ajuste manual de PC

Alguns computadores utilizam formatos de sinal especiais que podem não ser reconhecidos pelo sistema Multi-Scan do projector. O ajuste manual de PC permite ajustar com precisão vários parâmetros para que correspondam a esses formatos de sinal especiais. O projector possui 10 áreas de memória independentes para guardar os parâmetros ajustados manualmente. Pode assim aceder a uma configuração de um computador específico.

- 1 Prima o botão MENU para visualizar o menu apresentado no ecrã. Utilize os botões apontadores ▲ ▼ para seleccionar **Ajuste de PC** e, em seguida, prima o botão apontador ► ou o botão SELECT.
- 2 Utilize os botões apontadores ▲ ▼ para seleccionar o item pretendido e, em seguida, prima o botão SELECT para visualizar a caixa de diálogo de ajuste. Utilize os botões apontadores ◀ ▶ para ajustar o valor de definição.

Sincronismo fino

Utilize os botões apontadores ◀ ▶ para ajustar o valor, eliminando o estremecimento da imagem visualizada (de 0 a 31).

Total de pontos

Utilize os botões apontadores ◀ ▶ para ajustar o número total de pontos num período horizontal para que corresponda à imagem do computador.

Posição H

Utilize os botões apontadores ◀ ▶ para ajustar a posição horizontal da imagem.

Posição V

Utilize os botões apontadores ◀ ▶ para ajustar a posição vertical da imagem.

Modo actual

Prima o botão SELECT para ver a Freq. sinc. H e Freq. sinc. V. do computador ligado.

Fixar

Utilize os botões apontadores ◀ ▶ para ajustar o nível de fixação. Se a imagem apresentar barras escuras, experimente efectuar este ajuste.

Área de visualização H

Utilize os botões apontadores ◀ ▶ para ajustar a área horizontal apresentada pelo projector.

Área de visualização V

Utilize os botões apontadores ◀ ▶ para ajustar a área vertical apresentada pelo projector.

Menu Ajuste de PC

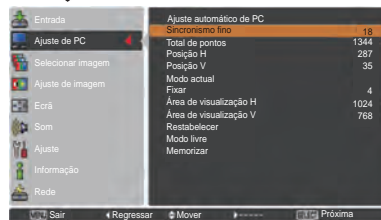
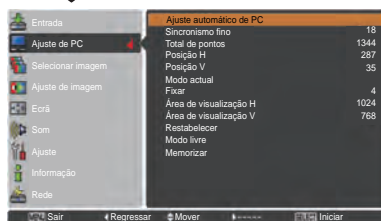
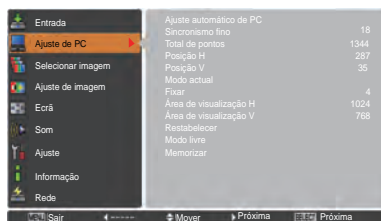

Restabelecer

Para repor os dados ajustados, seleccione **Restabelecer** e prima o botão SELECT. Aparece uma caixa de confirmação; em seguida, seleccione **Sim**. Todos os ajustes voltam aos valores anteriores.

Modo livre

Para apagar os dados memorizados, seleccione **Modo livre** e, em seguida, prima o botão apontador ► ou o botão SELECT. Desloque o realce para o modo que pretende apagar e prima o botão SELECT.

Memorizar

Para memorizar os dados ajustados, seleccione **Memorizar** e, em seguida, prima o botão apontador ► ou o botão SELECT. Desloque o realce para um dos Modos 1 a 10 onde pretende memorizar os dados e prima o botão SELECT.

Modo livre

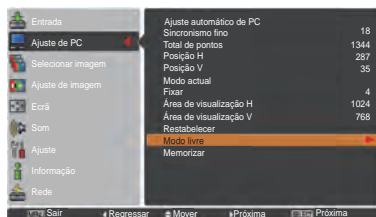

Este modo tem parâmetros memorizados.



Valores de **Total de pontos**, **Posição H**, **Posição V**, **Área de visualização H** e **Área de visualização V**.

Prima o botão **SELECT** para apagar os dados memorizados.

Memorizar

Vazio

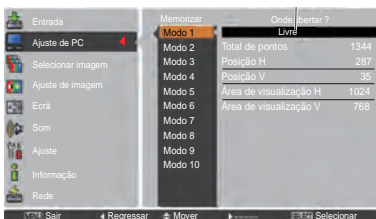

Prima o botão **MENU** para fechar esta caixa de diálogo.

Prima o botão **SELECT** para memorizar os dados.

✓ **Nota:**

- Não é possível seleccionar **Área de visualização (H/V)** se a opção **480i, 575i, 480p, 575p, 720p, 1035i, 1080i ou 1080p** estiver seleccionada no menu **Sistema de PC** (pág. 36).
- Quando é emitido o sinal do computador para o projector, a função **Ajuste de PC** fica disponível.

Seleção do nível de imagem

Operação directa

A função Seleção da Imagem pode ser utilizada directamente premindo o botão IMAGE SEL. no controlo remoto. A última imagem armazenada será visualizada no ecrã durante cerca de 4 segundos.

Botão
IMAGE SEL.



Operação através do menu

- 1 Prima o botão MENU para visualizar o menu apresentado no ecrã. Utilize os botões apontadores ▲ ▼ para seleccionar **Selecionar imagem** e, em seguida, prima o botão apontador ► ou o botão SELECT.
- 2 Utilize os botões apontadores ▲ ▼ para seleccionar o item pretendido e, em seguida, prima o botão SELECT.

* A configuração por defeito é Predefinição.

Dinâmica

Para ver imagens num compartimento com muita luz.

Predefinição

Nível de imagem normal predefinido no projector.

Real

Nível de imagem com meio-tom melhorado para gráficos.

Imagem 1-10

Ajuste de imagem predefinido pelo utilizador no menu Ajuste de imagem. (págs. 41-42)

Menu Selecionar imagem

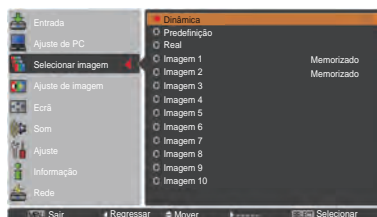
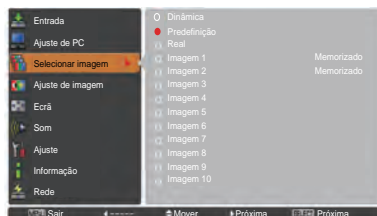

Ajuste de imagem

- 1 Prima o botão MENU para visualizar o menu apresentado no ecrã. Utilize os botões apontadores ▲▼ para seleccionar **Ajuste de imagem** e, em seguida, prima o botão apontador ► ou o botão SELECT.
- 2 Utilize os botões apontadores ▲▼ para seleccionar o item pretendido e, em seguida, prima o botão SELECT para visualizar a caixa de diálogo de ajuste. Utilize os botões apontadores ◀▶ para ajustar o valor de definição.

Contraste

Prima o botão apontador ◀ para diminuir o contraste; prima o botão apontador ► para aumentar o contraste (de 0 a 63).

Brilho

Prima o botão apontador ◀ para diminuir o brilho; prima o botão apontador ► para aumentar o brilho (de 0 a 63).

Iris

A função Iris aumenta com eficácia a intensidade de contraste. Prima os botões de navegação ◀▶ para seleccionar Desligado ou Ligado.

Desligado Desactivado.

Ligado O contraste tem prioridade sobre o brilho.

Temp. cor

Utilize os botões apontadores ◀▶ para seleccionar o nível de Temp. cor pretendido (High, Mid, Low ou XLow).

Equilíbrio de brancos (Vermelho/Verde/Azul)

Prima o botão apontador ◀ para tornar o tom vermelho mais claro; prima o botão apontador ► para tornar o tom vermelho/verde/azul mais escuro (de 0 a 63).

Offset(Vermelho/Verde/Azul)

Prima o botão apontador ◀ para tornar mais claro o tom vermelho/verde/azul do nível preto de uma imagem; prima o botão apontador ► para tornar mais escuro o tom vermelho/verde/azul do nível preto de uma imagem.

Nitidez

Prima o botão apontador ◀ para diminuir a nitidez da imagem; prima o botão apontador ► para aumentar a nitidez da imagem (de 0 a 31).

Gamma

Utilize os botões apontadores ◀▶ para ajustar o valor de gamma para obter um melhor equilíbrio do contraste (de 0 a 15).

Menu Ajuste de imagem

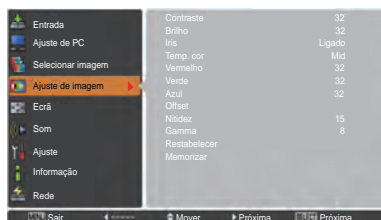

Modo de imagem seleccionado

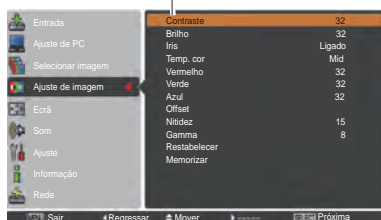

Utilize os botões apontadores ◀▶ para ajustar o valor de definição.



✓ Nota:

Quando as definições *Equilíbrio de brancos Vermelho, Verde ou Azul* são ajustadas, *Temp. cor* muda para *Adj.*

Restabelecer

Para repor os dados ajustados, seleccione **Restabelecer** e prima o botão SELECT. Aparece uma caixa de confirmação; em seguida, seleccione **Sim**. Todos os ajustes voltam aos valores anteriores.

Memorizar

Para memorizar os dados ajustados, seleccione **Memorizar** e prima o botão apontador ► ou o botão SELECT. Utilize os botões apontadores ▲▼ para seleccionar uma opção de Imagem 1 a 10 e prima o botão SELECT.

Aparece uma caixa de confirmação; em seguida, seleccione **Sim**. Pode aceder aos dados memorizados seleccionando uma opção de **Imagem (1–10)** na selecção do modo de imagem na página 40.

Memorizar

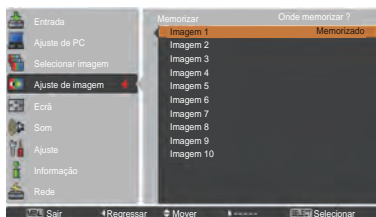

Aparece uma caixa de confirmação; em seguida, seleccione **Sim**.

Ajuste do tamanho do ecrã

Selecione o tamanho de ecrã pretendido, de acordo com a fonte do sinal de entrada.

- 1 Prima o botão MENU para visualizar o menu apresentado no ecrã. Utilize os botões apontadores ▲▼ para seleccionar **Ecrã** e, em seguida, prima o botão apontador ► ou o botão SELECT.
- 2 Utilize os botões apontadores ▲▼ para seleccionar o item pretendido e, em seguida, prima o botão SELECT.

Normal

A imagem é apresentada num determinado tamanho de ecrã mantendo o seu formato original.

Expansão

A imagem é ajustada ao tamanho total do ecrã.

Amplio (16:9)

A imagem é ajustada ao formato de ecrã panorâmico 16:9.

Zoom

A imagem é redimensionada proporcionalmente para se ajustar à totalidade do ecrã. Qualquer um dos lados da imagem poderá ultrapassar o ecrã.

Real

A imagem é apresentada com o seu tamanho original. Se o tamanho da imagem original for superior ao tamanho do painel (1920 x 1200) e se for seleccionada a opção 16:9 ou 4:3 em Formato de ecrã, o projector passa automaticamente para o modo de percorrer a imagem. Utilize os botões apontadores ▲▼◀▶ para percorrer a imagem. Quando ajustado, as setas ficam vermelhas. Quando são atingidos os limites de correcção, as setas desaparecem.

Utilizador

A imagem é apresentada com o formato de ecrã que foi memorizado por último.

MENU ECRÃ

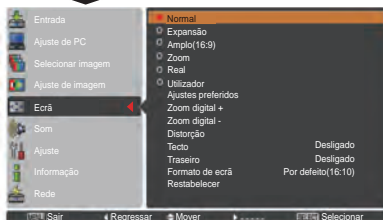
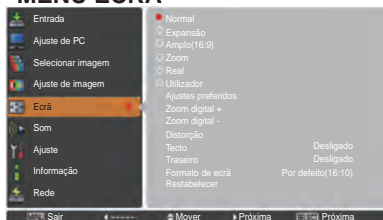

✓ Nota:

- Em condições normais, não é possível visualizar com o projector qualquer resolução superior a 1920 x 1200. Se a resolução do ecrã do computador for superior a 1920 x 1200, diminua a resolução antes de ligar o projector ao computador.
- Os dados de imagem em qualquer resolução que não seja 1920 x 1200 são modificados para se ajustarem ao tamanho do ecrã no modo inicial.
- **Expansão, Zoom, Real, Ajustes preferidos e Zoom digital +/-** não podem ser seleccionados quando não for detectado qualquer sinal no menu Sistema de PC. (pág. 36)

Ajustes preferidos

Ajuste a escala e a posição do ecrã manualmente com esta função.

Prima o botão apontador ► ou o botão SELECT em **Ajustes preferidos** e o menu de **Ajustes preferidos** é visualizado no ecrã; pode utilizar os botões apontadores ▲ ▼ para escolher o item que pretende ajustar.

Escala H/V Ajuste a escala Horizontal/Vertical do ecrã. **H&V** Quando em **Ligado**, o formato é fixo.

A opção **Escala V** aparece ténue e fica indisponível. Ajuste a **Escala H** e a escala do ecrã é modificada automaticamente com base no formato.

Posição H/V ... Ajuste a posição Horizontal/Vertical do ecrã.

Comum Guarde a escala ajustada para todas as entradas. Prima o botão SELECT em **Comum** para visualizar uma caixa de confirmação. Para guardar a escala, prima o botão SELECT em **Sim**. Quando seleccionar **Utilizador**, é utilizada a escala guardada.

Restabelecer .. Para repor todos os valores ajustados. Prima o botão SELECT em **Restabelecer** para visualizar uma caixa de confirmação. Para restabelecer, prima o botão SELECT em **Sim**.

Zoom digital +

Selecione **Zoom digital +**. O menu apresentado no ecrã desaparece e aparece **D. zoom +**. Prima o botão SELECT para aumentar o tamanho da imagem. Utilize os botões apontadores ▲ ▼ ◀ ▶ para percorrer a imagem. A função de percorrer a imagem só funciona se a imagem for maior do que o tamanho do ecrã.

Também pode aceder ao modo Zoom digital + premindo o botão D.ZOOM no controlo remoto.

Zoom digital -

Selecione **Zoom digital -**. O menu apresentado no ecrã desaparece e aparece **D. zoom -**. Prima o botão SELECT para diminuir o tamanho da imagem. Também pode diminuir a imagem projectada premindo o botão D.ZOOM no controlo remoto.

Também pode aceder ao modo Zoom digital - premindo o botão D.ZOOM no controlo remoto.

Para voltar ao tamanho de ecrã anterior, selecione novamente um tamanho no Ajuste do tamanho do ecrã ou selecione uma fonte de entrada no menu Selecção da fonte de entrada (consulte as páginas 33–35), ou ajuste o tamanho do ecrã com o botão D.ZOOM.

Ajustes preferidos

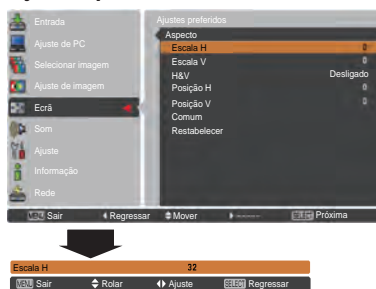

✓ **Nota:**

- Quando não é detectado qualquer sinal, a opção **Normal** é definida automaticamente e a caixa de diálogo de Aspecto desaparece.
- O intervalo de ajuste para **Escala H/V** e **Posição H/V** é limitado dependendo do sinal de entrada.

✓ **Nota:**

- A função de percorrer a imagem pode não funcionar correctamente se for utilizado o modo memorizado no menu Ajuste de PC (pág. 39).
- A taxa de compressão mínima pode ser limitada dependendo do sinal de entrada, do facto de a função Distorção estar activada ou de estar seleccionado o tamanho de utilizador para o tamanho de ecrã.
- Não é possível seleccionar **Real** e **Zoom digital +/-** se a opção **480i**, **575i**, **480p** ou **575p** estiver seleccionada no menu Sistema de PC (pág. 36).
- Não é possível seleccionar **Zoom digital +/-** se a opção **Real** estiver seleccionada.
- Não é possível utilizar o **Zoom digital -** se a opção **Utilizador** estiver seleccionada.

Distorção

Esta função é utilizada para ajustar a distorção da imagem projectada. Utilize os botões apontadores ▲ ▼ para seleccionar o item que pretende ajustar.

Predefinição

Para ajustar a distorção Horizontal/Vertical da imagem projectada.

Corrigir canto

Para ajustar a distorção de canto da imagem projectada.

Canto padrão

Selecione um Canto padrão de entre as opções **Vermelho, Branco, Azul e Desligado**.

Memorizar

Memorizar Para guardar a correcção da distorção, mesmo se o cabo de alimentação CA estiver desligado da tomada.

Restabelecer Para apagar a correcção da distorção quando o cabo de alimentação CA está desligado da tomada.

Prima o botão KEYSTONE no controlo remoto para mudar o ajuste de Predefinição (para Vertical/Horizontal) / Corrigir canto. Aparece a caixa de diálogo de ajuste de Predefinição ou Corrigir canto. Utilize os botões apontadores ▲ ▼ ◀ ▶ para corrigir a distorção de Predefinição ou Canto. (pág. 31)

Tecto

Quando esta função está definida como **Ligado**, a imagem aparece invertida a nível de topo/fundo e esquerda/direita. Esta função é utilizada para projectar uma imagem com o projector montado no tecto.

Traseiro

Quando esta função está definida como **Ligado**, a imagem aparece invertida a nível de esquerda/direita. Esta função é utilizada para projectar a imagem a partir da parte de trás do ecrã.

Formato de ecrã

Esta função é utilizada para projectar a imagem num ecrã de projecção de formato 4:3 ou 16:9.

Por defeito(16:10) ... 16:10 é o formato do painel LCD. Fica disponível o menu Ecrã original.

16:9 Define a projecção para um ecrã de formato 16:9.

4:3 Define a projecção para um ecrã de formato 4:3.

Restabelecer

Esta função repõe as predefinições de fábrica de todos os valores ajustados. Prima o botão SELECT em **Restabelecer** para visualizar uma caixa de confirmação. Para restabelecer, prima o botão SELECT em **"Sim"**.

Distorção

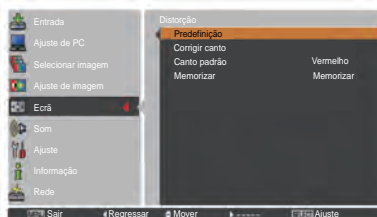

Tecto

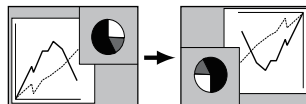

Traseiro

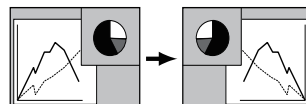

✓ Nota:

- Não é possível seleccionar **Panorámico natural** se a opção **720p, 1035i, 1080i ou 1080p** estiver seleccionada no menu Sistema de AV (pág. 45).
- Quando é seleccionada a função 16:9, a opção **Amplio(16:9)** fica indisponível no ecrã de PC e de AV (págs. 42, 49).
- Quando é seleccionada a função 4:3, a opção **Panorámico natural** fica indisponível no ecrã de AV (pág. 49).

Seleção do sistema de vídeo

- 1 Prima o botão MENU para visualizar o menu apresentado no ecrã. Utilize os botões apontadores ▲▼ para seleccionar **Entrada** e, em seguida, prima o botão apontador ► ou o botão SELECT.
- 2 Utilize os botões apontadores ▲▼ para seleccionar **Sistema** e, em seguida, prima o botão apontador ► ou o botão SELECT.
- 3 Utilize os botões apontadores ▲▼ para seleccionar o sistema pretendido e, em seguida, prima o botão SELECT.

Tomada Video ou tomada S-vídeo

Auto

O projector detecta automaticamente um sistema de vídeo de entrada e efectua os ajustes necessários para obter um melhor desempenho.

Se o sistema de vídeo for **PAL-M** ou **PAL-N**, seleccione o sistema manualmente.

PAL/SECAM/NTSC/NTSC4.43/PAL-M/PAL-N

Se o projector não conseguir reproduzir adequadamente a imagem de vídeo, seleccione um formato de transmissão específico de entre as opções **PAL**, **SECAM**, **NTSC**, **NTSC 4,43**, **PAL-M** e **PAL-N**.

Toamdas Y, Pb/Cb, Pr/Cr

Auto

O projector detecta automaticamente um sinal de vídeo de entrada e efectua os ajustes necessários para obter um melhor desempenho.

Se o sistema de vídeo for **1035i**, **1080i** ou **1080p**, seleccione o sistema manualmente.

FORMATO DE SINAL Y, Pb/Cb, Pr/Cr

Se o projector não conseguir reproduzir adequadamente a imagem de vídeo, seleccione um formato de sinal de vídeo componente específico de entre as opções **480i**, **575i**, **480p**, **575p**, **720p**, **1035i**, **1080i** e **1080p**.

✓ **Nota:**

Não é possível seleccionar o menu Sistema AV se seleccionar RGB (Scart).

Menu Sistema AV (Vídeo ou S-Vídeo)

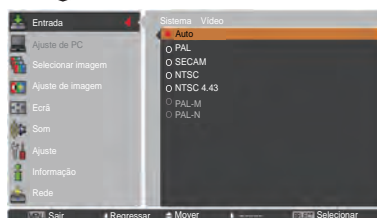
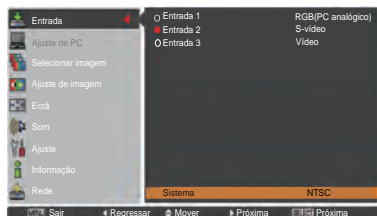

Menu Sistema AV (Y, Pb/Cb, Pr/Cr)

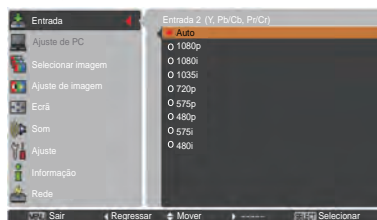
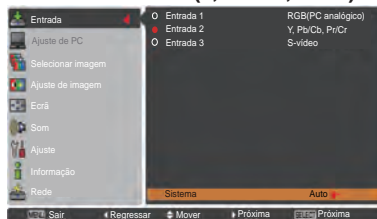

Seleção do nível de imagem

Operação directa

A função Seleção da Imagem pode ser utilizada directamente premindo o botão IMAGE SEL. no controlo remoto. A última imagem armazenada será visualizada no ecrã durante cerca de 4 segundos.

Botão
IMAGE SEL.



Operação através do menu

- 1 Prima o botão MENU para visualizar o menu apresentado no ecrã. Utilize os botões apontadores ▲▼ para seleccionar **Selecionar imagem** e, em seguida, prima o botão apontador ► ou o botão SELECT.
- 2 Utilize os botões apontadores ▲▼ para seleccionar o item pretendido e, em seguida, prima o botão SELECT.

* A predefinição de fábrica é Predefinição.

Menu Selecionar imagem

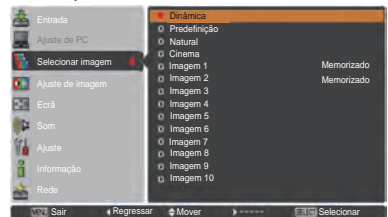
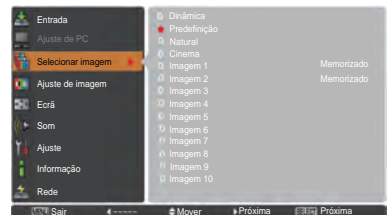

Dinâmica

Para ver imagens num compartimento com muita luz.

Predefinição

Nível de imagem normal predefinido no projector.

Natural

Naturally picture level preset on the projector.

Cinema

Nível de imagem ajustado com tonalidade fina.

Imagem 1–10

Ajuste de imagem predefinido pelo utilizador no menu Ajuste de imagem. (pág. 48)

Ajuste de imagem

- 1 Prima o botão MENU para visualizar o menu apresentado no ecrã. Utilize os botões apontadores ▲ ▼ para seleccionar **Ajuste de imagem** e, em seguida, prima o botão apontador ► ou o botão SELECT.
- 2 Utilize os botões apontadores ▲ ▼ para seleccionar o item pretendido e, em seguida, prima o botão SELECT para visualizar a caixa de diálogo de ajuste. Utilize os botões apontadores ◀ ▶ para ajustar o valor de definição.

Contraste

Prima o botão apontador ◀ para diminuir o contraste; prima o botão apontador ► para aumentar o contraste (de 0 a 63).

Brilho

Prima o botão apontador ◀ para diminuir o brilho; prima o botão apontador ► para aumentar o brilho (de 0 a 63).

Cor

Prima o botão apontador ◀ para diminuir a intensidade da cor; prima o botão apontador ► para aumentar a intensidade da cor (de 0 a 63).

Tonalidade

Prima o botão apontador ◀ ▶ para ajustar o nível de tonalidade para obter um equilíbrio de cores adequado (de 0 a 63).

Iris

A função Iris aumenta com eficácia a intensidade de contraste. Prima os botões de navegação ◀ ▶ para seleccionar Desligado ou Ligado.
Desligado Desactivado.
Ligado O contraste tem prioridade sobre o brilho.

Temp. cor

Utilize os botões apontadores ◀ ▶ para seleccionar o nível de Temp. cor pretendido (**High**, **Mid**, **Low** ou **XLow**).

Equilíbrio de brancos (Vermelho/Verde/Azul)

Prima o botão apontador ◀ para tornar o tom vermelho mais claro; prima o botão apontador ► para tornar o tom vermelho/verde/azul mais escuro (de 0 a 63).

Menu Ajuste de imagem

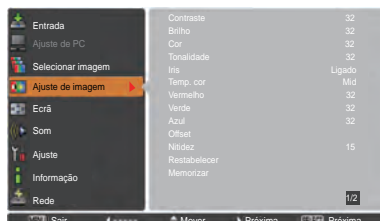

Modo de imagem seleccionado

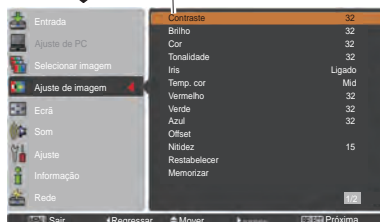

Utilize os botões apontadores ◀ ▶ para ajustar o valor de definição.



✓ Nota:

- Quando as definições *Equilíbrio de brancos Vermelho, Verde ou Azul* são ajustadas, o nível de *Temp. cor* muda para *Adj.*
- A opção *Tonalidade* não pode ser seleccionada se o sistema de vídeo for *PAL, SECAM, PAL-M* ou *PAL-N* (pág. 45).

Offset (Vermelho/Verde/Azul)

Prima o botão apontador ◀ para tornar mais claro o tom vermelho/verde/azul do nível preto de uma imagem; prima o botão apontador ▶ para tornar mais escuro o tom vermelho/verde/azul do nível preto de uma imagem (de 0 a 63).

Nitidez

Prima o botão apontador ◀ para diminuir a nitidez da imagem; prima o botão apontador ▶ para aumentar a nitidez da imagem (de 0 a 31).

Gamma

Utilize os botões apontadores ◀▶ para ajustar o valor de gamma para obter um melhor equilíbrio do contraste (de 0 a 15).

Redução de ruído

É possível reduzir as interferências provocadas por ruído no ecrã. Prima os botões apontadores ◀▶ para mudar o modo de redução de ruído.

Desligado...O modo de redução de ruído é **Desligado**.

Ligado.....O modo de redução de ruído é **Ligado**.

Progressivo

É possível visualizar um sinal de vídeo entrelaçado no modo progressivo. Prima os botões apontadores ◀▶ para mudar o modo de leitura progressiva.

Desligado...O modo de leitura progressiva é **Desligado**.

Ligado..... O modo de leitura progressiva é **Ligado**.

Filme..... Para ver um filme. Com esta função, o projector reproduz imagens respeitando a qualidade original do filme.

Restabelecer

Para repor os dados ajustados, seleccione **Restabelecer** e prima o botão SELECT. Aparece uma caixa de confirmação; em seguida, seleccione **Sim**. Todos os ajustes voltam aos valores anteriores.

Memorizar

Para memorizar os dados ajustados, seleccione **Memorizar** e prima o botão apontador ▶ ou o botão SELECT. Utilize os botões apontadores ▲▼ para seleccionar uma opção de Imagem 1 a 10 e prima o botão SELECT.

Aparece uma caixa de confirmação; em seguida, seleccione **Sim**. Pode aceder aos dados memorizados seleccionando uma opção de **Imagem (1-10)** na selecção do modo de imagem na página 46.

✓ Nota:

- Não é possível seleccionar **Progressivo** se a opção **480p**, **575p**, **720p** ou **1080p** estiver seleccionada (pág. 45).
- Não é possível seleccionar **Redução de ruído** com a entrada de computador e se o formato do sinal de vídeo for **1080p**. (pág. 45).

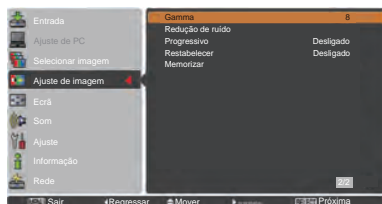

Memorizar

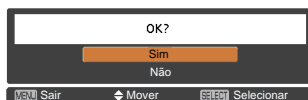
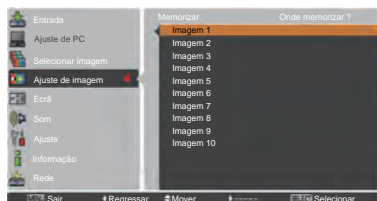

Aparece uma caixa de confirmação; em seguida, seleccione **Sim**.

Ajuste do tamanho do ecrã

- 1 Prima o botão MENU para visualizar o menu apresentado no ecrã. Utilize os botões apontadores ▲▼ para seleccionar **Ecrã** e, em seguida, prima o botão apontador ► ou o botão SELECT.
- 2 Utilize os botões apontadores ▲▼ para seleccionar o item pretendido e, em seguida, prima o botão SELECT.

Normal

A imagem é apresentada num determinado tamanho de ecrã mantendo o seu formato original.

Expansão

A imagem é ajustada ao tamanho total do ecrã.

Amplo(16:9)

A imagem é ajustada ao formato de ecrã panorâmico 16:9.

Zoom

A imagem é redimensionada proporcionalmente para se ajustar à totalidade do ecrã. Qualquer um dos lados da imagem poderá ultrapassar o ecrã.

Panorâmico natural

O lado direito e o lado esquerdo das imagens são alargados naturalmente sem mudar as áreas centrais.

Utilizador

A imagem é apresentada com o formato de ecrã que foi memorizado por último.

Ajustes preferidos

Ajuste a escala e a posição do ecrã manualmente com esta função. Prima o botão **apontador ►** em Ajustes preferidos e o menu de **Ajustes preferidos** é visualizado no ecrã; pode utilizar os botões apontadores ▲▼ para escolher o item que pretende ajustar.

Escala H/V..... Ajuste a escala Horizontal/Vertical do ecrã.

H&V..... Quando em **Ligado**, o formato é fixo. A opção **Escala V** aparece ténue e fica indisponível. Ajuste a **Escala H** e a escala do ecrã é modificada automaticamente com base no formato.

Posição H/V Ajuste a posição Horizontal/Vertical do ecrã.

Comum Guarde a escala ajustada para todas as entradas. Prima o botão SELECT em Comum para visualizar uma caixa de confirmação. Para guardar a escala, prima o botão SELECT em Sim. Quando seleccionar Utilizador, é utilizada a escala guardada.

Restabelecer..... Para repor todos os valores ajustados. Prima o botão SELECT em **Restabelecer** para visualizar uma caixa de confirmação. Para restabelecer, prima o botão SELECT em **“Sim”**.

Ajustes preferidos

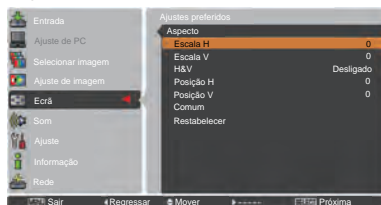

✓ Nota:

- Quando não é detectado qualquer sinal, a opção **Normal** é definida automaticamente e a caixa de diálogo de Aspecto desaparece.
- O intervalo de ajuste para Escala H/V e Posição H/V é limitado, dependendo do sinal de entrada.
- Não é possível seleccionar **Panorâmico natural** se a opção **720p, 1035i, 1080i ou 1080p** estiver seleccionada no menu Sistema de AV (pág. 45).

Distorção

Esta função é utilizada para ajustar a distorção da imagem projectada. Utilize os botões apontadores ▲▼ para seleccionar o item que pretende ajustar.

Predefinição

Para ajustar a distorção Horizontal/Vertical da imagem projectada.

Corrigir canto

Para ajustar a distorção de canto da imagem projectada.

Canto padrão

Selecione um Canto padrão de entre as opções **Vermelho**, **Branco**, **Azul** e **Desligado**.

Memorizar

Memorizar..... Para guardar a correcção da distorção, mesmo se o cabo de alimentação CA estiver desligado da tomada.

Restabelecer Para apagar a correcção da distorção quando o cabo de alimentação CA está desligado da tomada.

Prima o botão KEYSTONE no controlo remoto para mudar o ajuste de Predefinição (para Vertical/Horizontal) / Corrigir canto. Aparece a caixa de diálogo de ajuste de Predefinição ou Corrigir canto. Utilize os botões apontadores ▲▼◀▶ para corrigir a distorção de Predefinição ou Canto. (pág. 31)

Tecto

Quando esta função está definida como **Ligado**, a imagem aparece invertida a nível de topo/fundo e esquerda/direita. Esta função é utilizada para projectar uma imagem com o projector montado no tecto.

Traseiro

Quando esta função está definida como **Ligado**, a imagem aparece invertida a nível de esquerda/direita. Esta função é utilizada para projectar a imagem a partir da parte de trás do ecrã.

Formato de ecrã

Esta função é utilizada para projectar a imagem num ecrã de projecção de formato 4:3 ou 16:9.

Por defeito(16:10)16:10 é o formato do painel LCD.
Fica disponível o menu Ecrã original.

16:9 Define a projecção para um ecrã de formato 16:9.

4:3 Define a projecção para um ecrã de formato 4:3.

Restabelecer

Esta função repõe as predefinições de fábrica de todos os valores ajustados. Prima o botão SELECT em **Restabelecer** para visualizar uma caixa de confirmação. Para restabelecer, prima o botão SELECT em **“Sim”**.

Distorção

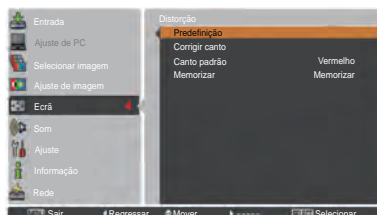

Tecto

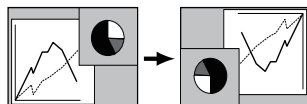

Traseiro

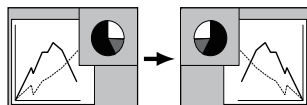

✓ Nota:

- Quando é seleccionada a função 16:9, a opção **Ampla(16:9)** fica indisponível no ecrã de PC e de AV (págs. 42, 49).
- Quando é seleccionada a função 4:3, a opção **Panorámico natural** fica indisponível no ecrã de AV (pág. 49).

Ajuste

Este projector tem um menu de Ajuste que permite configurar todas as outras funções descritas abaixo.

- 1 Prima o botão MENU para visualizar o menu apresentado no ecrã. Prima os botões apontadores ▲ ▼ para seleccionar **Ajuste** e prima o botão apontador ► ou o botão SELECT para aceder aos itens do submenu.
- 2 Utilize os botões apontadores ▲ ▼ para seleccionar o item pretendido e, em seguida, prima o botão apontador ► ou o botão SELECT para aceder ao item seleccionado.
- 3 Utilize os botões apontadores ▲ ▼ para seleccionar o item pretendido e, em seguida, prima o botão SELECT.

Idioma

Os idiomas disponíveis para o menu apresentado no ecrã são Inglês, Alemão, Francês, Italiano, Espanhol, Português, Neerlandês, Sueco, Russo, Chinês, Coreano e Japonês.

Menu

Posição

Esta função é utilizada para mudar a posição do menu apresentado no ecrã. Selecciona **Posição** e prima o botão SELECT.

A posição muda sempre que premir o botão SELECT pela ordem que se segue.

centro → inferior esquerdo → inferior direito → superior esquerdo → superior direito → centro →

Formato do menu

Esta função é utilizada para mudar o formato de exibição do menu apresentado no ecrã. Selecciona **Formato do menu** e prima o botão SELECT.

NormalExibe o menu no ecrã no seu formato normal.

Duplo.....Exibe o menu no ecrã no seu formato normal duplo.

Botão de entrada

Esta função detecta o sinal de entrada automaticamente. Quando é encontrado um sinal, a procura é interrompida. Utilize os botões apontadores ▲ ▼ para seleccionar uma das seguintes opções.

Modo 1..... A função Procurar entrada não funciona.

Modo 2..... A função Procurar entrada funciona no seguinte caso:
 – Ao premir o botão INPUT no controlo lateral ou no controlo remoto.

Modo 3..... A função Procurar entrada funciona no seguinte caso:
 – Ao ligar o projector premindo o botão ON/STAND-BY no controlo lateral ou premindo o botão ON no controlo remoto.
 – Ao premir o botão INPUT no controlo remoto ou no controlo lateral.
 – Quando não é detectado qualquer sinal.

Menu Ajuste

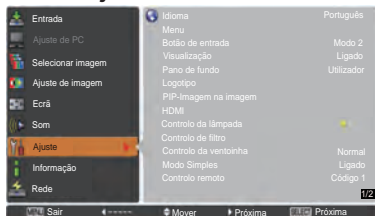

Idioma

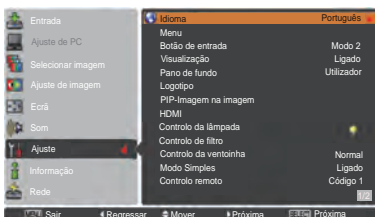

Posição

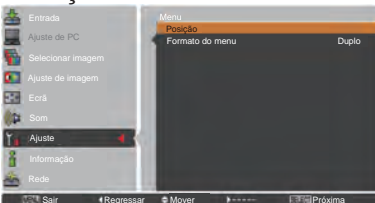

✓ Nota:

Quando a função **4:3** é seleccionada em Formato de ecrã, **Duplo** não está disponível; será forçado a regressar para **Normal** em Formato do menu.

✓ Nota:

- Quando **Botão de entrada** estiver definido para **Modo 3** e não for detectado qualquer sinal, se a função **Obturator** ou **Parar imagem** estiver activa, **cancela-a para activar a função Procurar entrada**.
- Só é possível detectar a última fonte de entrada seleccionada.
- Se premir o botão **INPUT**, **INPUT 1**, **INPUT 2**, **INPUT 3**, **ON / STAND-BY** ou **MENU** durante a procura de entrada, a função **Procurar entrada** é interrompida e volta ao anterior sinal emitido.

Visualização

Esta função determina a visualização ou não visualização de informações no ecrã.

- Ligado** Mostrar todas as informações no ecrã. Utilize esta função se pretender projectar imagens quando a lâmpada já tiver luminosidade suficiente. Esta opção é a configuração por defeito.
- Contagem off** Mostrar a imagem de entrada em vez da contagem quando se liga o projector. Utilize esta função quando pretender projectar a imagem o mais depressa possível, mesmo que a lâmpada ainda não tenha luminosidade suficiente.
- Desligado** Ocultar as informações no ecrã, excepto:
- **Menu apresentado no ecrã**
 - **Desligar?** (pág. 24)
 - **Sem sinal** para Gestão de energia. (pág. 59)
 - **Um momento** ...
 - **Setas brancas** para o modo de percorrer a imagem (pág. 42)
 - **Temporiza. Apresentação**
 - **Modo Simples**
 - **Controlo atraso de vídeo**
 - **PIP-Imagem na imagem**
 - **Canto padrão**

Pano de fundo

Selecione o ecrã de fundo que pretende visualizar quando não é detectado um sinal de entrada. Prima os botões apontadores ▲ ▼ para alternar entre as opções.

Azul Para projectar um fundo azul.

Utilizador ... Para projectar uma imagem capturada na definição de Logotipo.

Preto Para projectar um fundo preto.
Esta opção é inválida quando não existe uma imagem.

Logotipo (definições de Logotipo e Senha de bloqueio do logotipo)

Esta função permite personalizar o logotipo do ecrã com as funções **Selecionar logo**, **Legenda**, **Senha de bloqueio do logotipo** e **Mudar senha do logotipo**.

✓ **Nota:**

*Quando a opção **Ligado** é seleccionada na função **Senha de bloqueio do logotipo**, não é possível seleccionar **Selecionar logo**, **Legenda** e **Mudar senha do logotipo**.*

Selecionar logo

Esta função permite seleccionar o ecrã de arranque de entre as seguintes opções.

Desligado Para mostrar apenas a contagem.

Utilizador Para mostrar a imagem capturada por si.

Por defeito Para mostrar o logotipo configurado por defeito.

Selecionar logo

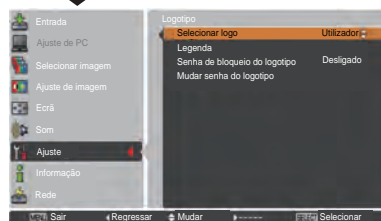
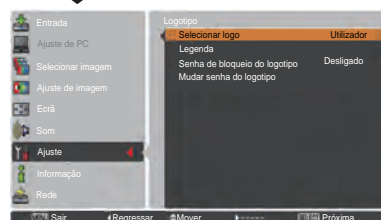
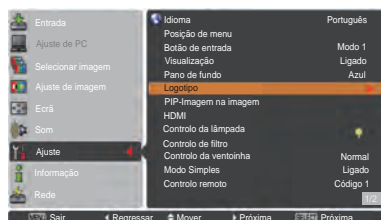

Legenda

Esta função permite capturar uma imagem que esteja a ser projectada e utilizá-la para uma ecrã de arranque ou no intervalo de apresentações.

Selecione **Legenda** e prima o botão SELECT. Aparece uma caixa de confirmação; selecione **Sim** para capturar a imagem projectada.

Depois de capturar a imagem projectada, vá até à função Selecionar logo e defina-a para **Utilizador**. A imagem capturada será visualizada da próxima vez que ligar o projector.

Para cancelar a função de captura, selecione **Sim** na caixa de confirmação "Sair?".

✓ **Nota:**

- Antes de capturar uma imagem, selecione **Predefinição** no menu Selecionar imagem para capturar uma imagem adequada (págs. 40, 46).
- É possível capturar um sinal de um computador com uma resolução até WUXGA (1920 x 1200).
- Ao capturar a imagem que foi ajustada com a função **Distorção**, os dados ajustados são repostos automaticamente e o projector captura uma imagem sem correcção de distorção.
- Se a função **Senha de bloqueio do logotipo** estiver definida como **Ligado**, não é possível seleccionar **Legenda**.
- Ao iniciar a captura de uma nova imagem, a imagem memorizada anteriormente é apagada, mesmo que cancele a captura.
- Se não existir uma imagem capturada ou se a captura de imagem for interrompida, não é possível seleccionar **Utilizador**, só pode alternar entre **Por defeito** e **Desligado**.
- A função de captura fica indisponível quando a função PIP-Imagem na imagem estiver definida como **Utilizador 1-5**.

Senha de bloqueio do logotipo

Esta função impede que uma pessoa não autorizada altere o logotipo do ecrã.

Ligado.....Não é possível alterar o logotipo do ecrã sem uma Senha do logotipo.

DesligadoÉ possível alterar livremente o logotipo do ecrã a partir do menu Logotipo (pág. 52).

Se pretender alterar a definição de **Senha de bloqueio do logotipo**, prima o botão SELECT e aparece a caixa de diálogo Senha do logotipo. Introduza uma Senha do logotipo seguindo os passos abaixo. "4321" é a definição inicial de fábrica para a **Senha do logotipo**.

Legenda

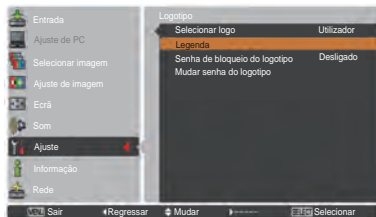

Senha de bloqueio do logotipo

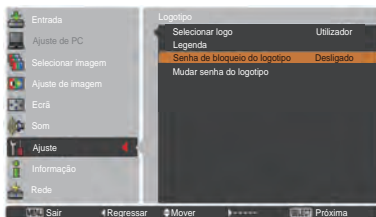

Introduzir uma Senha do logotipo

Utilize os botões apontadores ▲▼ do controlo lateral ou os botões numéricos do controlo remoto para introduzir um número.

Quando utilizar o controlo lateral

Utilize os botões apontadores ▲▼ do controlo lateral para seleccionar um número. Prima o botão apontador ► para fixar o número e deslocar o apontador com moldura vermelha para a caixa seguinte. O número muda para *. Se fixar um número incorrecto, utilize o botão apontador ◀ para deslocar o apontador até ao número que pretende corrigir e, em seguida, introduza o número correcto.

Repita este passo para acabar de introduzir um número de quatro dígitos.

Depois de introduzir o número de quatro dígitos, desloque o apontador para Activar. Prima o botão SELECT para que possa começar a utilizar o projector.

Quando utilizar o controlo remoto

Prima os botões numéricos do controlo remoto para introduzir um número (pág. 14). Quando acabar de introduzir um número de quatro dígitos, o ponteiro desloca-se para "Activar". Prima o botão SELECT para que possa começar a utilizar o projector.

Se introduzir uma Senha do logotipo errada, a indicação **Senha do logotipo** e o número (* ***) ficam vermelhos durante alguns instantes. Introduza a Senha do logotipo correcta.

Alterar a definição de Senha de bloqueio do logotipo

Utilize os botões apontadores ▲▼ para alternar entre **Ligado** ou **Desligado** e, em seguida, prima o botão SELECT para fechar a caixa de diálogo.

Mudar senha do logotipo

Pode mudar a Senha do logotipo para um número de quatro dígitos à sua escolha. Prima o botão SELECT para seleccionar Mudar senha do logotipo. Aparece a caixa de diálogo Actual código PIN do logotipo; utilize os botões apontadores ▲▼ para introduzir o código actual. Aparece a caixa de diálogo de introdução da Nova Senha do logotipo. Defina uma nova Senha do logotipo, aparece uma janela de confirmação, escolha Sim para definir o nova Senha do logotipo.

Certifique-se de que aponta a nova Senha do logotipo e mantenha-a à mão. Se perder o número, já não será possível mudar a definição de Senha do logotipo.

ATENÇÃO:

QUANDO ALTERAR A SENHA DO LOGOTIPO, APONTE A NOVA SENHA NA COLUNA RESERVADA PARA A MEMORIZAÇÃO DE NÚMERO DA SENHA DO LOGOTIPO NA PÁGINA 87 E GUARDE-A NUM LOCAL SEGURO. SE PERDER OU SE SE ESQUECER DA SENHA DO LOGOTIPO, NÃO SERÁ POSSÍVEL ALTERAR A DEFINIÇÃO DE SENHA DO LOGOTIPO.

Introduzir uma Senha do logotipo



Depois de introduzir a Senha do logotipo correcta, aparece a seguinte caixa de diálogo.

Alterar a definição de Senha de bloqueio do logotipo

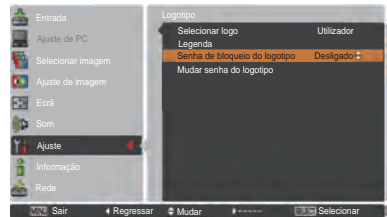

Alterar a Senha do logotipo

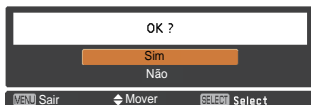
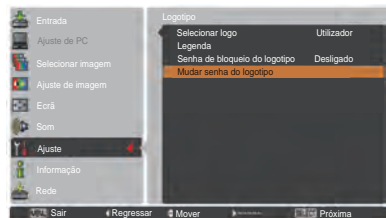

PIP-Imagem na imagem

Esta função é utilizada para projectar duas imagens simultaneamente colocando um pequeno ecrã secundário dentro ou ao lado do ecrã principal. Utilize os botões apontadores ▲▼ para seleccionar **PIP-Imagem na imagem** e, em seguida, prima o botão SELECT para visualizar uma caixa de diálogo. Também pode aceder à caixa de diálogo mantendo premido o botão PIP no controlo remoto durante mais de 3 segundos.

Só é válido o som emitido pela fonte da imagem principal; a fonte da imagem secundária não emite som.

(No modo **PIP**, a imagem maior corresponde à imagem principal e a imagem mais pequena é a imagem secundária; no modo **PAP**, a imagem à esquerda corresponde à imagem principal e a imagem à direita é a imagem secundária.)

Ajuste de Utilizador

Apresenta o modo seleccionado (**Desligado/Utilizador 1-5**) e o respectivo estado (**Memorizado/Livre/Adj.**). **Utilizador 1** e **Utilizador 2** têm valores predefinidos memorizados. Consulte a página 30 para mais informações.

PIP/PAP

PIP: Apresenta as imagens da Imagem principal e da Imagem secundária no formato definido em Formato de ecrã no menu Ecrã.

PAP: Apresenta as imagens da Imagem principal e da Imagem secundária no formato 4:3.

Imagem principal / Imagem secundária

Entrada Seccione uma entrada de entre as opções Entrada 1-3.

Fonte Seccione uma fonte de entrada. O ecrã visualizado varia consoante a entrada seleccionada.

Tamanho..... Seccione o tamanho de visualização. É possível mudar o tamanho da imagem principal entre 10 e 100% e o da imagem secundária entre 10 e 50%, em incrementos de 10%. Quando é seleccionada a opção PAP em Modo, o tamanho de projecção é fixado em 50%.

Posição..... Prima o botão SELECT em Posição e aparece o ecrã de ajuste da posição de visualização.

Utilize os botões apontadores ▲▼◀▶ para ajustar a posição de visualização da moldura activa indicada a branco. A moldura desaparece após 10 segundos ou quando é premido o botão SELECT.

Seleccionar a imagem principal ou a imagem secundária

Durante o modo PIP-Imagem na imagem, e caso não apareça o menu apresentado no ecrã, prima o botão SELECT para seleccionar a imagem principal ou a imagem secundária. (É visualizada uma moldura vermelha na imagem seleccionada.)

Mudar a entrada e a fonte

Quando pretender seleccionar a imagem principal ou a imagem secundária, é possível definir a entrada e a fonte premindo o botão INPUT no controlo lateral ou o botão INPUT 1/2/3 no controlo remoto. Não é necessária qualquer operação no menu apresentado no ecrã.

PIP-Imagem na imagem

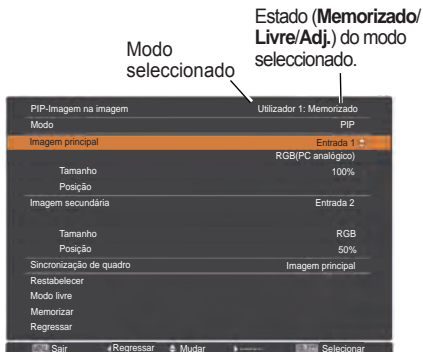

✓ **Nota:**

- Quando seleccionar **PIP**, o ecrã não está disponível.

Menu Posição

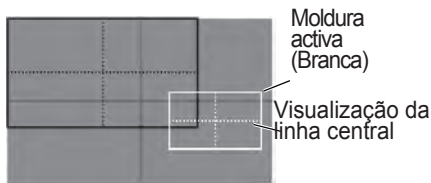

✓ **Nota:**

- A função **PIP-Imagem na imagem** pode não estar disponível, dependendo dos sinais de entrada e dos terminais de entrada seleccionados. Consulte a "**Lista de PIP-Imagem na imagem**" para mais informações. (pág. 89)
- Quando o(s) sinal(is) de vídeo é/são incompatível(is), a marca **X** será exibida durante 10 segundos na imagem principal/secundária.

Sincronização de quadro

Defina a Sincronização de quadro para Imagem principal ou Imagem secundária.

Restabelecer

Prima o botão SELECT em **Restabelecer** para visualizar uma caixa de confirmação. Para restabelecer, prima o botão SELECT em **Sim**.

Modo livre

Para apagar os dados memorizados no Modo e voltar a **Livre**. Utilize os botões apontadores ▲ ▼ para seleccionar **Modo livre** e prima o botão SELECT para visualizar a caixa de diálogo **Onde libertar?**. Desloque o realce para o modo (**Utilizador 1 - 5**) que pretende apagar e prima o botão SELECT. Aparece a caixa de confirmação. Para apagar, seleccione **Sim**.

Memorizar

Para memorizar os dados ajustados no **Utilizador 1 - 5**. Utilize os botões apontadores ▲ ▼ para seleccionar **Memorizar** e prima o botão SELECT para visualizar a caixa de diálogo **Onde memorizar?**. Desloque o realce para o modo (**Utilizador 1 - 5**) que pretende memorizar e prima o botão SELECT. Aparece a caixa de confirmação. Para memorizar os dados ajustados, seleccione **Sim**.

Para memorizar os dados ajustados.

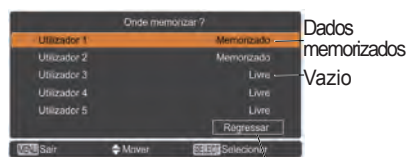

Para voltar ao menu PIP-Imagem na imagem.

HDMI

Esta função é utilizada apenas para fonte de entrada HDMI.

Imagem

Selecione **Normal** ou **Melhorada** para fazer a correspondência ao ajuste de gama de vídeo do equipamento RGB Digital HDMI.

Som

HDMI: Quando utilizar o cabo **HDMI**, seleccione **HDMI**. É feita a transferência de vídeo e áudio, não sendo necessário ligar cabos adicionais para áudio.

AUDIO 1: Quando utilizar o cabo DVI-HDMI, seleccione **AUDIO 1** e ligue o cabo de áudio ao terminal **AUDIO 1**.

Os nomes do ajuste de saída de RGB Digital variam consoante o equipamento. Para mais informações, consulte o manual do utilizador do equipamento RGB Digital.

Se as secções pretas da imagem aparecerem deterioradas ou realçadas, mude para **Normal** ou **Melhorada** e, em seguida, mude o tipo de saída do equipamento de RGB Digital HDMI.

HDMI

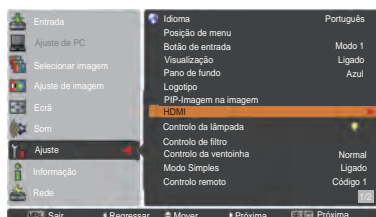

Controlo da lâmpada

Controlo da lâmpada

Esta função permite alterar o brilho do ecrã.

- 🔆 Auto . . . Brilho de acordo com o sinal de entrada.
- 🔆 Normal . . Brilho normal.
- 🔆 Eco 1 . . . Brilho mais reduzido e diminuição da velocidade das ventoinhas. A diminuição do brilho reduz o consumo de energia da lâmpada e aumenta a vida útil da lâmpada.
- 🔆 Eco 2 . . . Brilho mais reduzido e aumento da velocidade das ventoinhas. A diminuição do brilho reduz o consumo de energia da lâmpada e aumenta a vida útil da lâmpada. É recomendada a utilização de Eco 2 quando pretender utilizar o projector continuamente durante um longo período de tempo. O ruído da ventoinha é mais intenso em Eco 2 do que em Eco 1. Seleccione o modo mais adequado ao ambiente em que se encontra.

✓ **Nota:**

*TO ruído da ventoinha é mais intenso em Eco 2 do que em Eco 1.
 Seleccione o modo mais adequado ao ambiente em que se encontra.*

Controlo de vida da lâmpada

Selecione o modo de funcionamento da lâmpada quando o tempo total de iluminação da lâmpada exceder o total de horas de utilização recomendado.

Modo 1 A lâmpada pode ser ligada mesmo após ter excedido o total recomendado de horas de utilização.

Modo 2 A lâmpada pode ser ligada mesmo após ter excedido o total recomendado de horas de utilização. No entanto, o projector desliga-se automaticamente após 3 minutos.

✓ **Nota:**

- Não é possível mudar o modo da lâmpada durante algum tempo depois de ligar o projector. A lâmpada precisa de algum tempo para estabilizar depois de ligar o projector. O modo da lâmpada memorizado fica activo depois de a lâmpada estabilizar.
- Se o **Modo 2** tiver sido seleccionado e a lâmpada de projecção exceder o total de horas de utilização recomendado, o ícone de substituição aparece quando o projector é ligado. Em seguida, o projector desligar-se-á após 3 minutos.

Ícone de substituição da lâmpada



O ícone de substituição da lâmpada não aparece se a função Visualização estiver definida como **Desligado** (pág. 52) ou durante "Parar imagem" (pág. 30) ou "Obturador" (pág. 27).

Controlo de vida da lâmpada

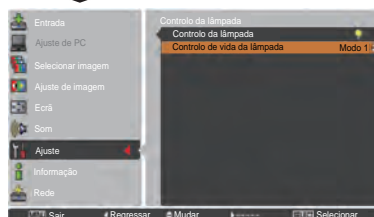
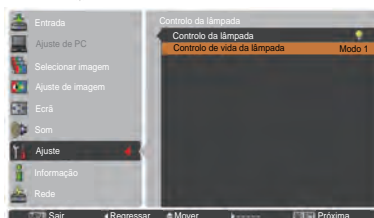
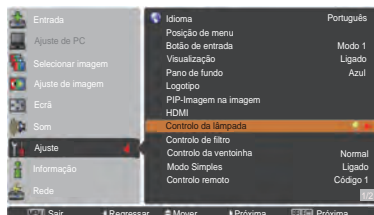

Controlo de filtro

Pode substituir o filtro com esta função. Prima o botão SELECT em **Controlo de filtro** para visualizar uma caixa de confirmação. Para proceder à substituição, prima o botão SELECT em **"SIM"** e o filtro de funcionamento eléctrico começa a ser enrolado.

✓ **Nota:**

- O ícone de substituição do filtro e a mensagem **Um momento...** aparecem no ecrã quando o filtro está a ser enrolado.
- Não é possível rebobinar o filtro.
- Quando o filtro é substituído, o tempo total acumulado de utilização do filtro é definido automaticamente para 0.

Controlo da ventoinha

Selecione a velocidade de funcionamento das ventoinhas de arrefecimento de entre as opções que se seguem.

Normal ... Utilize este modo em condições normais.

Máximo .. Utilize este modo se pretender aumentar o efeito de arrefecimento quando utilizar o projector num local com temperatura ambiente elevada. O ruído da ventoinha é maior do que em **Normal**.

Modo simples

Esta função determina a activação ou não activação do modo simples.

Desligado ... A função de modo simples é desligada.

Ligado Ficam activos apenas os botões do modo simples.

✓ **Nota:**

Ícone de aviso e **Modo Simples**: A mensagem **Ligado** aparece no ecrã durante cerca de 4 segundos ao premir o botão que não o botão de modo simples.

Controlo remoto

São atribuídos ao projector oito códigos de controlo remoto diferentes (**Código 1–Código 8**); o código inicial configurado por defeito (**Código 1**) e os restantes sete códigos (**Código 2 a Código 8**).

Deve ser definido o mesmo código para o projector e para o controlo remoto. Por exemplo, se utilizar o projector com o **Código 7**, o código do controlo remoto tem também de ser o **Código 7**.

Para alterar o código do projector

Selecione um código para o controlo remoto no menu Ajuste.

Para alterar o código do controlo remoto:

Mantenha premido o botão MENU juntamente com um botão numérico (1–8) no controlo remoto durante mais de 5 segundos para alternar entre os códigos. Consulte "Código do controlo remoto" na página 16.

✓ **Nota:**

- Quando são definidos códigos diferentes para o projector e para o controlo remoto, não é possível efectuar qualquer operação. Nesse caso, mude o código do controlo remoto para que corresponda ao código do projector.
- Se as pilhas forem retiradas do controlo remoto durante um longo período de tempo, o código do controlo remoto é restabelecido.

Controlo de filtro

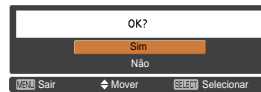
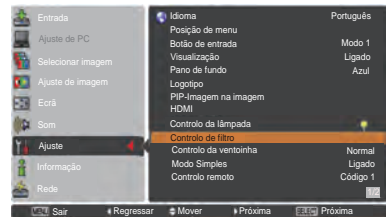

Aparece uma caixa de confirmação; em seguida, selecione **Sim**.



Um momento...

Botões de modo simples



Apenas estes botões estão activos quando o modo simples está definido como **Ligado**. [Os botões numéricos [Interruptor ON, STAND-BY, SHUTTER, INPUT, MENU, AUTO PC, SCREEN, ▲, ▼ (MUTE), ◀ (VOLUME-), ▶ (VOLUME+), SELECT (Apontador do rato incluído), L-CLICK, R-CLICK, P-TIMER, POINTER, PIP, ON-OFF] (pág. 14) apenas ficam activos ao definir os números dos códigos do controlo remoto ou ao introduzir os números do código PIN (págs. 54, 62).



Modo simples : Ligado

Sensor CR

Selecione a localização do receptor remoto de infravermelhos do controlo remoto. Consulte "Receptores e alcance de funcionamento do controlo remoto" na página 15 para mais informações.

- Todos**Activa todos os receptores.
- Frente e Topo**Activa os receptores à frente e no topo.
- Topo e Retaguarda**Activa os receptores no topo e atrás.
- Frente e Retaguarda**.....Activa os receptores à frente e atrás.
- Frente**.....Activa apenas o receptor à frente.
- Topo**Activa apenas o receptor no topo.
- Retaguarda**.....Activa apenas o receptor atrás.

Gestão de energia

Para reduzir o consumo de energia e para preservar a vida útil da lâmpada, a função Gestão de energia desliga a lâmpada de projecção quando o projector não é utilizado durante um determinado período de tempo.

Selecione uma das seguintes opções:

- Pronto** Quando a lâmpada tiver arrefecido suficientemente, o indicador POWER fica verde e intermitente. Nesta condição, a lâmpada de projecção será ligada se a ligação do sinal de entrada for restabelecida ou se for premido qualquer um dos botões no controlo lateral ou no controlo remoto.
- Desligar** Quando a lâmpada tiver arrefecido suficientemente, o projector desliga-se.
- Desligado** A função Gestão de energia encontra-se desactivada.
- Temporizador** ... Se o sinal de entrada for interrompido e se não for premido qualquer botão no espaço de 30 segundos, aparece o ecrã do temporizador com a indicação **Sem sinal**. A contagem é iniciada e continua até a lâmpada se desligar. Utilize os botões apontadores ▲▼ para ajustar o Temporizador(1~30Min).

✓ **Nota:**

- A configuração por defeito é **Pronto: 5 Min.**
- Quando o obturador é fechado durante o funcionamento da Gestão de energia, a função Gestão de energia é desbloqueada.

Modo de espera

Esta função está disponível quando utiliza o projector através de uma rede.

Rede..... Para fornecer energia para a função de rede mesmo depois de desligar o projector. Pode ligar/desligar o projector através da rede, modificar o ambiente de rede e receber um e-mail sobre o estado do projector enquanto o projector estiver desligado.

Eco..... Selecione **Eco** quando não pretender utilizar o projector através de uma rede. A função de rede do projector é desactivada quando desligar o projector.

Consulte o manual do utilizador "Configuração e funcionamento da rede".

Gestão de energia



Tempo restante antes de a lâmpada ser desligada.

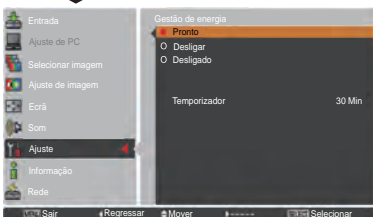
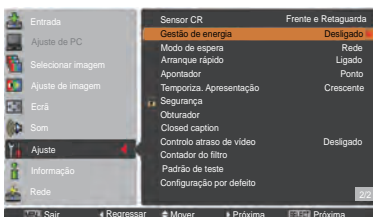

✓ **Nota:**

- A configuração por defeito é **Rede.**
- Se seleccionar **Rede**, as ventoinhas de arrefecimento podem continuar a funcionar, dependendo da temperatura no interior do projector, mesmo que o projector esteja desligado.
- Se seleccionar **Eco** e o projector estiver em modo de espera, a comunicação através da porta de série RS-232C fica indisponível.

Arranque rápido

Quando esta função está definida como **Ligado**, o projector liga automaticamente quando o cabo de alimentação CA é ligado a uma tomada de parede.

✓ Nota

Certifique-se de que desliga correctamente o projector (consulte “Desligar o projector” na página 24). Se o projector for desligado de forma incorrecta, a função Arranque rápido não funciona correctamente.

Apontador

Pode realçar uma parte da imagem projectada com esta função. Utilize os botões apontadores ▲ ▼ para seleccionar o formato do Apontador (Ponto, Seta ou Dedo) (pág. 32)

Temporiza. Apresentação

Esta função permite alterar a visualização do Temporizador de apresentação e executá-la.

Selecione uma das seguintes opções:

Crescente Aparece no ecrã a visualização de temporizador **000:00** e a contagem é iniciada (**000:00–180:00**)

Decrescente ... O tempo especificado na definição de Temporizador aparece no ecrã e a contagem é iniciada.

Temporizador. Utilize os botões apontadores ▲ ▼ para definir o Temporizador (**1–180 Min**). O **Temporizador** só fica activo se for definido como **Decrescente**. O valor predefinido é de **10 Min**.

Iniciar Executa a função de contagem crescente ou decrescente. Prima o botão SELECT em **Iniciar** e **Iniciar** muda para **Parar** no menu Ecrã. Nessa altura, prima o botão SELECT em **Parar** para parar a contagem **Crescente** ou **Decrescente** e **Parar** muda para **Reiniciar** no menu Ecrã. Prima o botão SELECT em **Reiniciar** para retomar a contagem **Crescente** ou **Decrescente**.

Restabelecer .. Repõe os valores do temporizador de apresentação.

Prima o botão SELECT em **Restabelecer** para repor o seguinte valor;

Crescente “000:00”

Decrescente ... Temporizador definido por si

Sair Para sair da operação do temporizador de apresentação.

Parar ou cancelar o Temporizador de Apresentação através do controlo remoto

Para parar o temporizador de apresentação, prima o botão P-TIMER. Para cancelar o temporizador de apresentação, mantenha premido o botão P-TIMER durante alguns segundos.

Temporiza. Apresentação

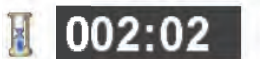

Visualização do temporizador

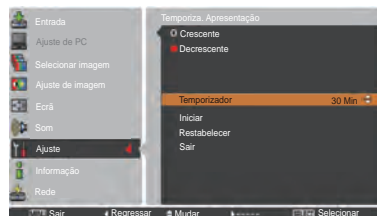
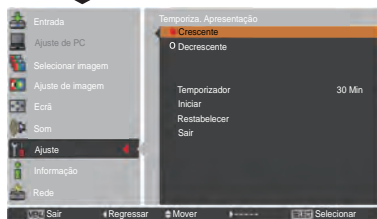
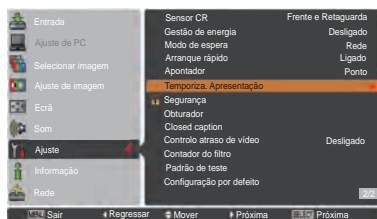

Segurança (Bloqueio de teclas e Código PIN bloqueado)

Esta função permite utilizar as funções Bloqueio de teclas e Código PIN bloqueado para ajustar a segurança para o funcionamento do projector.

Bloqueio de teclas

Esta função bloqueia os botões do controlo lateral e do controlo remoto para impedir a utilização por parte de pessoas não autorizadas.

 ...Sem bloqueio.

 ...Bloqueio do funcionamento do controlo lateral. Para desbloquear, utilize o controlo remoto.

 ...Bloqueio do funcionamento do controlo remoto. Para desbloquear, utilize o controlo lateral.

Se o controlo lateral ficar bloqueado acidentalmente e se não tiver o controlo remoto por perto ou se este tiver algum problema, contacte o revendedor onde adquiriu o projector ou o centro de assistência técnica.

Código PIN bloqueado

Esta função impede que o projector seja utilizado por pessoas não autorizadas e disponibiliza as seguintes opções de ajuste para segurança.

Desligado Sem bloqueio.

Ligado 1 É necessário introduzir o código PIN sempre que se liga o projector.

Ligado 2 É necessário introduzir o código PIN para utilizar o projector quando se desliga o cabo de alimentação; enquanto o cabo de alimentação CA estiver ligado, é possível utilizar o projector sem ter de introduzir um código PIN.

Sempre que pretender alterar a definição de Código PIN bloqueado ou Código PIN (o número de quatro dígitos), terá de introduzir o código PIN. "1234" é a definição inicial de fábrica para o código PIN.

Se pretender alterar a definição de Código PIN bloqueado, prima o botão SELECT e aparece a caixa de diálogo Código PIN.

Bloqueio de teclas

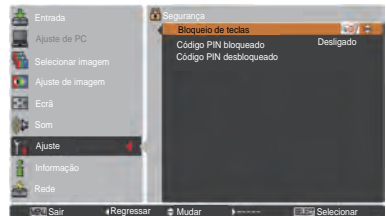
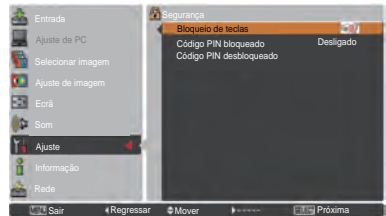
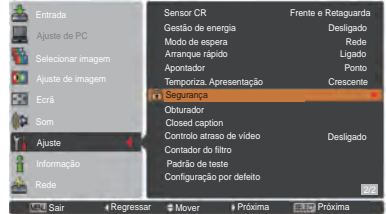

Código PIN bloqueado

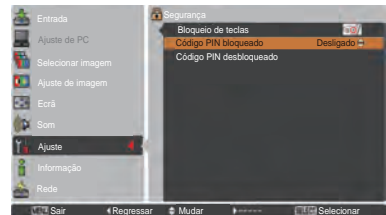

Introduzir um código PIN

Utilize os botões apontadores ▲▼ do controlo lateral ou os botões numéricos do controlo remoto para introduzir um número.

Quando utilizar o controlo lateral

Utilize os botões apontadores ▲▼ do controlo lateral para seleccionar um número. Prima o botão apontador ► para fixar o número e deslocar o apontador com moldura vermelha para a caixa seguinte. O número muda para *. Se fixar um número incorrecto, utilize o botão apontador ◀ para deslocar o apontador até ao número que pretende corrigir e, em seguida, introduza o número correcto.

Repita este passo para acabar de introduzir um número de quatro dígitos.

Depois de introduzir o número de quatro dígitos, desloque o apontador para **Activar**. Prima o botão SELECT para que possa começar a utilizar o projector.

Quando utilizar o controlo remoto

Prima os botões numéricos do controlo remoto para introduzir um número (pág. 14). Quando acabar de introduzir um número de quatro dígitos, o ponteiro desloca-se para "Activar". Prima o botão SELECT para que possa começar a utilizar o projector.

Se introduzir um código PIN errado, a indicação **Código PIN** e o número (****) ficam vermelhos durante alguns instantes. Introduza o código PIN correcto.

Alterar a definição de Código PIN bloqueado

Utilize os botões apontadores ▲▼ para seleccionar **Desligado**, **Ligado 1** ou **Ligado 2**. Prima o botão SELECT para fechar a caixa de diálogo.

Código PIN desbloqueado

Pode mudar o código PIN para um número de quatro dígitos à sua escolha. Prima o botão apontador ▼ para seleccionar **Código PIN desbloqueado** e prima o botão SELECT. Aparece a caixa de diálogo de introdução do Actual código PIN. Utilize os botões apontadores ▲▼ para definir o actual código PIN. Aparece a caixa de diálogo do Novo código PIN. Defina um novo código PIN, aparece a caixa de confirmação e seleccione **Sim** para definir o novo código PIN.

ATENÇÃO:
QUANDO ALTERAR O CÓDIGO PIN, APONTE O NOVO CÓDIGO PIN NA COLUNA RESERVADA PARA A MEMORIZAÇÃO DE NÚMERO DO CÓDIGO PIN NA PÁGINA 87 E GUARDE-O NUM LOCAL SEGURO. SE SE ESQUECER DO CÓDIGO PIN, NÃO SERÁ POSSÍVEL PÔR O PROJECTOR A FUNCIONAR.

Introduzir um código PIN



Alterar o código PIN

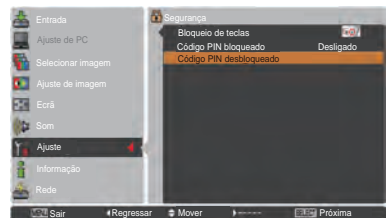





Obturador

A função de obturador está disponível para bloquear a passagem de luz para o ecrã, para que o ecrã possa ser utilizado para os outros apresentadores.

Protecção

Podem impedir o funcionamento do obturador a partir do controlo remoto e do controlo lateral do projector.

-  Permitir o funcionamento do obturador a partir do controlo remoto e do controlo do lado do projector.
-  Proibir o funcionamento do obturador a partir do controlo remoto.
-  Proibir o funcionamento do obturador a partir do controlo localizado na parte lateral.
-  Proibir o funcionamento do obturador a partir do controlo remoto e do controlo do lado do projector.

Tecla libertar

Utilizando a função Libertar a partir das seguintes opções, o Obturador pode ser libertado quando permanecer activado (ou seja, quando está fechado).

- Qualquer** Premindo qualquer botão no controlo do lado do projector ou no controlo remoto, é possível libertar o obturador quando estiver fechado e, em simultâneo, a função do item seleccionado irá entrar em vigor.

Se o botão **MUTE no controlo remoto for premido quando o obturador estiver fechado, apenas o obturador será libertado.*

- SHUTTER**... Através da pressão do botão **SHUTTER** no controlo do lado do projector ou no controlo remoto pode libertar o obturador quando estiver fechado.

Além disso, quando o Obturador estiver a funcionar, apenas os seguintes botões estão activos:
 -- Botão INPUT e botão ON/STAND-BY no controlo do lado do projector
 -- Botões INPUT 1/2/3 e botão STAND-BY no controlo remoto

Gestão

A função Gestão do obturador desliga a lâmpada de projecção quando o projector é deixado com o obturador fechado e depois de decorrido o tempo definido. O tempo da contagem pode ser definido entre 5 e 480 minutos. Depois de decorrido o tempo da contagem, o obturador é aberto automaticamente e a lâmpada é desligada para que possa arrefecer. O indicador SHUTTER pisca com cor azul e vermelha durante esse período de arrefecimento. Quando a lâmpada arrefecer totalmente, o indicador POWER fica verde e o indicador SHUTTER continua a piscar. Se premir o botão ON / STAND-BY durante esse estado, a lâmpada de projecção é ligada e o indicador SHUTTER acende e fica com cor vermelha ténue.

- ✓ **Nota:**
Não é possível parar a função Gestão do obturador.

Obturador

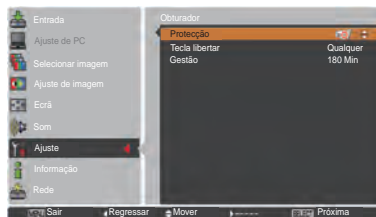
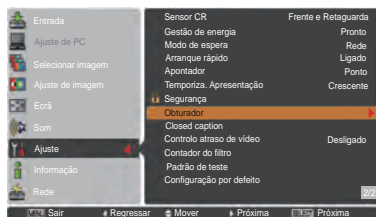

- ✓ **Nota:**
Quando o obturador estiver fechado, se o projector desligado ou ligado, o obturador será libertado.

Closed caption

A Closed Caption é uma versão impressa do som do programa ou qualquer outra informação visualizada no ecrã. Se o sinal de entrada tiver legendagem, pode activar a função e alternar entre os canais. Prima os botões apontadores ▲▼ para seleccionar **Desligado**, **CC1**, **CC2**, **CC3** ou **CC4**.

Se as legendas não aparecerem de forma nítida, pode mudar a apresentação do texto de **Cor** para **Branco**.

✓ Nota:

A função de Closed Caption só está disponível na situação seguinte.

- Quando o sinal de entrada é **NTSC** de composto e **S-video**, e o sistema é ajustado de acordo com o sinal ou definido como **Auto**.
- O sistema tem de ser ajustado para **NTSC** ou **Auto** na Seleção do sistema de vídeo. (pág. 45)
- O item de Closed caption aparece a cinzento quando não está disponível.
- A função **Closed caption** fica indisponível quando são visualizados o menu apresentado no ecrã e o temporizador de apresentação.

Controlo atraso de vídeo

Quando pretender acelerar o processamento digital de uma imagem projectada, defina esta função.

Utilize os botões apontadores ▲▼ e seleccione um item de entre as opções **Desligado/Low/Mid/High**.

A velocidade de processamento digital torna-se mais rápida pela seguinte ordem: Low → Mid → High. A opção **High** é a mais rápida.

✓ Nota:

- As funções que se seguem não estão disponíveis em cada item de **Low/Mid/High**.

Low..... Não é possível seleccionar **Distorção**.

Mid..... Não é possível seleccionar **Progressivo** e **Redução de ruído**.

High..... Não é possível seleccionar **Distorção**, **Progressivo** e **Redução de ruído**.

- Quando a função de Controlo atraso de vídeo estiver definida como **Low** ou **High** e premir o botão **KEYSTONE** no controlo remoto, a Fig. 1 será exibida no ecrã inferior esquerdo durante cerca de 4 segundos.

Closed caption

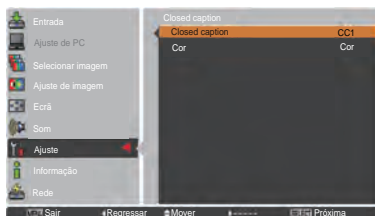
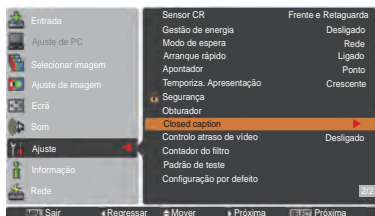

Prima os botões apontadores ▲▼ para seleccionar **Desligado**, **CC1**, **CC2**, **CC3** ou **CC4** e, em seguida, prima o botão **SELECT**.

Fig.1



Atraso de vídeo : Ligado

Contador do filtro

Esta função é utilizada para definir a frequência de substituição do filtro.

Utilize os botões apontadores ▲▼ para seleccionar **Contador do filtro** e, em seguida, prima o botão apontador ► ou o botão SELECT para aceder aos itens do submenu.

Contador do filtro Mostra o tempo total acumulado da definição de temporizador de utilização do filtro.

Temporizador Para definir um temporizador, quando o projector atinge o tempo especificado, o ícone de substituição do filtro (Fig. 1) aparece no ecrã e o tempo total acumulado fica vermelho, indicando a necessidade de substituição do filtro. Se o filtro ficar sem rolo e o projector atingir o tempo especificado na definição de temporizador, aparece no ecrã a Fig. 2, indicando a necessidade de substituição do cartucho do filtro.

Reiniciar contador do filtro ... reinicie o Contador do filtro e Rolo restante (pág. 68).

Rolo restante..... Quando a contagem de rolos do filtro chega a **1** e quando em Rolo restante aparece **0 rolo(s)**, o ícone de último rolo (Fig. 3) aparece no ecrã. Quando a contagem de rolos do filtro chega a **0**, o ícone de substituição do cartucho do filtro (Fig. 4) aparece no ecrã e o indicador WARNING FILTER acende e fica cor-de-laranja, indicando a necessidade de substituição do cartucho do filtro.

Reiniciar contador do rolo.... Quando substituir o cartucho do filtro, reinicie o Contador do filtro e Rolo restante (pág. 68).

✓ **Nota:**

- Não reinicie o contador sem substituir primeiro o filtro ou o cartucho do filtro.
- A definição de temporizador alerta para a necessidade de substituição do filtro. Para substituir o filtro, utilize a função de controlo do filtro (pág. 58).

Padrão de teste

Estão disponíveis vários padrões de teste para utilização durante a configuração do projector: Cor, Gradação 1-4, Tudo branco, Tudo preto e Cruzamento.

Configuração por defeito

Esta função repõe todas as configurações por defeito, excepto para **Logótipo de utilizador**, **Código PIN bloqueado**, **Senha de bloqueio do logótipo** e **Contador do filtro**.

Contador do filtro

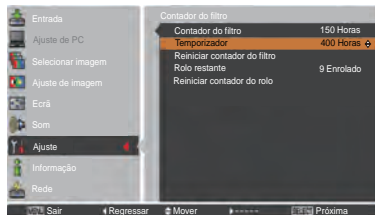

Prima o botão SELECT para seleccionar **Temporizador** e, em seguida, utilize os botões apontadores ▲ ▼ para ajustar o temporizador. Selecciona entre **(Desligado/400Horas/700Horas/100 0Horas)** dependendo do ambiente de funcionamento.

✓ **Nota:**

Quando o tempo definido para o Contador do filtro não for alcançado, não é possível seleccionar Temporizador; quando o valor de tempo máximo de 1000H for ultrapassado, é possível definir novamente 1000H.

Fig.1 Ícone de substituição do filtro



O ícone de substituição do filtro aparece no ecrã a uma hora definida.

Fig.2



Fig.3 Ícone de último rolo



O ícone de último rolo aparece no ecrã quando o filtro chega ao último rolo.

Fig.4 Ícone de substituição do cartucho do filtro



O ícone de substituição do cartucho do filtro aparece no ecrã quando a contagem de rolos do filtro chega a 0.

✓ **Nota:**

- A Fig. 1, Fig. 2, Fig. 3 e Fig. 4 aparecem quando o projector é ligado e quando é seleccionada a fonte de entrada.
- A Fig. 1, Fig. 2, Fig. 3 e Fig. 4 não aparecem se a função Visualização estiver definida como **Desligado** (pág. 52) ou durante "Parar imagem" (pág. 30).

Instruções para o filtro

O filtro impede a acumulação de pó nos elementos ópticos que se encontram no interior do projector. Se o filtro ficar entupido com partículas de pó, a eficácia das ventoinhas de arrefecimento diminui e poderá ocorrer uma acumulação de calor no interior, o que pode afectar negativamente a vida útil do projector. O projector tem um filtro de funcionamento eléctrico, o que facilita a substituição do filtro. O projector monitoriza o estado do filtro constantemente e substitui o filtro por um novo automaticamente quando detecta o entupimento do filtro.

Se o projector atingir o tempo especificado na definição de temporizador (pág. 65), o ícone de substituição do filtro (Fig.1) aparece no ecrã e o indicador WARNING FILTER no painel superior acende (pág. 81). Quando vir este ícone, substitua o filtro o mais rapidamente possível (págs. 30, 58). Se o filtro ficar sem rolo e o projector atingir o tempo especificado na definição de temporizador, aparece no ecrã a Fig. 2, indicando a necessidade de substituição do cartucho do filtro.

Quando a contagem de rolos do filtro chega a 0, aparece no ecrã o ícone de último rolo (Fig.3), indicando que resta um rolo no cartucho do filtro (pág. 65).

Se o projector detectar que o filtro está entupido e que não restam rolos no cartucho do filtro, aparece um ícone de substituição do cartucho do filtro (Fig. 4) no ecrã e o indicador WARNING FILTER no painel superior acende (pág. 81). Quando vir este ícone, substitua o cartucho do filtro (pág. 67) e reinicie o contador do filtro (pág. 68) e o contador do rolo (pág. 68).

Se o filtro estiver a ser enrolado utilizando o controlo remoto (pág. 30) ou a função Controlo de filtro no menu de ajuste (pág. 58), o ícone de substituição do filtro e a mensagem **Um momento...** (Fig.5) aparecem no ecrã e o indicador WARNING FILTER pisca lentamente (cerca de 2 segundos aceso, 2 segundos apagado) (pág. 79).

O indicador WARNING FILTER pisca rapidamente se o projector detectar uma condição anormal, se o cartucho do filtro não for instalado correctamente ou se o rolo do filtro não estiver a funcionar correctamente (pág. 81).

✓ Nota:

- A Fig. 1, Fig. 2, Fig. 3, Fig. 4 e Fig. 5 não aparecem se a função Visualização estiver definida como **Desligado** (pág. 52) ou durante "Parar imagem" (pág. 30).
- Não é possível rebobinar o filtro.
- O filtro pode ser enrolado 9 vezes, uma vez que o cartucho do filtro tem 10 rolos.
- O cartucho do filtro é descartável. Não limpe nem reutilize o cartucho do filtro.
- Não exponha o cartucho do filtro a água ou outros líquidos, pois tal pode causar uma avaria.
- Substitua o cartucho do filtro quando o rolo tiver sido totalmente utilizado. Se substituir o cartucho do filtro quando ainda existirem rolos no cartucho, o contador do filtro e o contador do rolo não reconhecem o número correcto de rolos restantes e a função de reinício não funciona correctamente. Isso pode causar uma avaria.
- Não utilize o cartucho do filtro com outro projector.



Fig.1 Ícone de substituição do filtro



Fig.2



Fig.3 Ícone de último rolo



Fig.4 Ícone de substituição do cartucho do filtro



Fig.5 Ícone de substituição do filtro e mensagem **Um momento...**

O contador do filtro e o contador do rolo não reconhecem o número correcto de rolos restantes do cartucho do filtro usado e a função de reinício não funciona correctamente. Isso pode causar uma avaria.

- *Certifique-se de que a lâmpada de projecção está desligada quando substituir o cartucho do filtro. Se substituir o cartucho do filtro com a lâmpada de projecção ligada, o projector desliga-se automaticamente por motivos de segurança.*
- *Não se esqueça de reiniciar o contador do filtro e o contador do rolo no menu de ajuste após a substituição do cartucho do filtro. Se não reiniciar o contador do filtro e o contador do rolo, o projector não consegue reconhecer o número correcto de rolos restantes e isso pode causar uma avaria.*
- *Se continuar a utilizar o projector sem substituir o cartucho do filtro no espaço de 3 minutos depois de aparecer a Fig.4 no ecrã, o projector desliga-se automaticamente para evitar danos nos componentes ópticos.*

Substituir o cartucho do filtro

- 1 Desligue o projector e desligue o cabo de alimentação CA da tomada CA.
- 2 Em primeiro lugar, limpe o pó acumulado no projector e à volta das aberturas de ventilação.
- 3 Empurre ▼ para baixo na tampa do filtro para soltar a lingueta e abrir a tampa do filtro.
- 4 Puxe o cartucho do filtro para fora. Para retirar o cartucho do filtro, coloque o dedo na patilha do cartucho do filtro e puxe.
- 5 Coloque o cartucho novo no lugar e feche a tampa do filtro. Certifique-se de que o cartucho do filtro é introduzido correctamente e totalmente.
- 6 Ligue o cabo de alimentação CA ao projector e ligue o projector.
- 7 Reinicie o contador do filtro e o contador do rolo (pág. 68).



ATENÇÃO

Certifique-se de que o cartucho do filtro é introduzido no projector. Se o cartucho do filtro não for introduzido, não será possível ligar o projector. Não introduza nenhum objecto nas aberturas de ventilação. Se o fizer, pode provocar uma avaria no projector.

RECOMENDAÇÃO

Recomendamos que evite ambientes com pó/fumo quando utilizar o projector. A utilização do projector nesses ambientes pode prejudicar a qualidade da imagem.

Se utilizar o projector em condições de pó ou fumo, o pó pode acumular-se na lente, nos painéis de cristais líquidos ou nos elementos ópticos que se encontram no interior do projector. Essas condições podem diminuir a qualidade da imagem projectada.

Se verificar os sintomas acima, contacte um revendedor ou um centro de assistência técnica autorizado para efectuar uma limpeza adequada. authorized dealer or service center for proper cleaning.

ENCOMENDAR CARTUCHO DE FILTRO DE SUBSTITUIÇÃO

Pode encomendar um cartucho de filtro de substituição através de um revendedor. Ao encomendar, forneça ao revendedor as seguintes informações.

- N.º do modelo do projector
LWU505
- N.º do tipo de cartucho de filtro de substituição
003-003084-01
(N.º para peças de manutenção610 346 9034)

Tampa do filtro

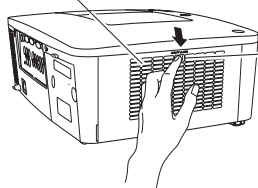

Lingueta

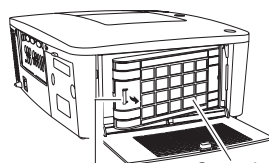
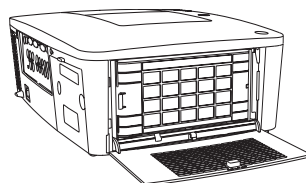
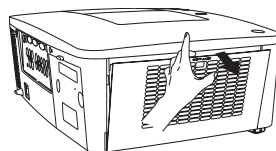

Patilha

Cartucho do filtro

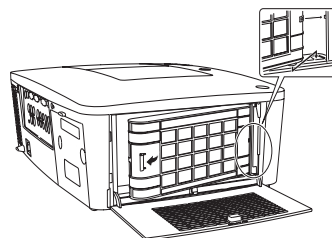

Reiniciar o contador do filtro

Certifique-se de que reinicia o Contador do filtro após a substituição do cartucho do filtro.

- 1 Prima o botão MENU para visualizar o menu apresentado no ecrã. Utilize os botões apontadores ▲▼ para seleccionar **Ajuste** e, em seguida, prima o botão apontador ► ou o botão SELECT.
- 2 Utilize os botões apontadores ▲▼ para seleccionar **Contador do filtro** e, em seguida, prima o botão SELECT. Utilize os botões apontadores ▲▼ para seleccionar **Reiniciar contador do filtro** e, em seguida, prima o botão SELECT. Aparece a mensagem **Restabelecer o contador de substituição do filtro?**. Seleccione **Sim** para continuar.
- 3 Aparece outra caixa de diálogo de confirmação, seleccione **Sim** para reiniciar o contador do filtro.

Contador do filtro

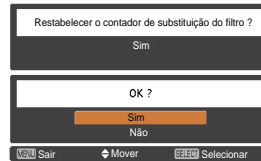
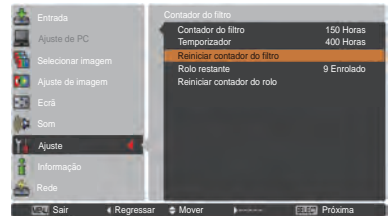

Aparece a mensagem **Restabelecer o contador de substituição do filtro?**.

Selecione **Sim** e depois aparece outra caixa de confirmação.

Selecione novamente **Sim** para reiniciar o contador do filtro.

Reiniciar o contador do rolo

Certifique-se de que reinicia o Contador do rolo após a substituição do cartucho do filtro.

- 1 Prima o botão MENU para visualizar o menu apresentado no ecrã. Utilize os botões apontadores ▲▼ para seleccionar **Ajuste** e, em seguida, prima o botão apontador ► ou o botão SELECT.
- 2 Utilize os botões apontadores ▲▼ para seleccionar **Contador do filtro** e, em seguida, prima o botão SELECT. Utilize os botões apontadores ▲▼ para seleccionar **Reiniciar contador do rolo** e, em seguida, prima o botão SELECT. Aparece a mensagem **Restabelecer contador do rolo ?**. Seleccione **Sim** para continuar.
- 3 Aparece outra caixa de diálogo de confirmação, seleccione **Sim** para reiniciar o contador do rolo.

Contador do rolo

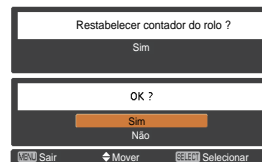
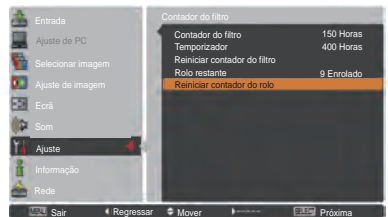

Aparece a mensagem **Restabelecer contador do rolo?**.

Selecione **Sim** e depois aparece outra caixa de confirmação.

Selecione novamente **Sim** para reiniciar o contador do rolo.

Substituição da lâmpada

Quando a lâmpada de projecção chegar ao fim da sua vida útil, o ícone de substituição da lâmpada aparece no ecrã e o indicador LAMP REPLACE acende e fica cor-de-laranja. Substitua de imediato a lâmpada por uma nova. A altura de iluminação do indicador LAMP REPLACE depende do modo da lâmpada.

Panel superior

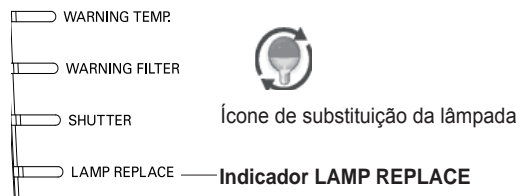

✓ **Nota:**

*O ícone de substituição da lâmpada não aparece se a função Visualização estiver definida como **Desligado** (pág. 52) ou durante “Parar imagem” (pág. 30).*

Siga estes passos para substituir a lâmpada.

- 1 Desligue o projector e desligue o cabo de alimentação CA. Deixe o projector arrefecer durante no mínimo 45 minutos.
- 2 Desaperte os 3 parafusos da lâmpada e puxe a lâmpada para fora utilizando a pega incorporada.
- 3 Substitua a lâmpada por uma nova. Certifique-se de que a lâmpada é introduzida correctamente e totalmente.
- 4 Feche a tampa da lâmpada e aperte o parafuso.
- 5 Ligue o cabo de alimentação CA ao projector e ligue o projector.

✓ **Nota:**

Certifique-se de que introduz a lâmpada na direcção certa.

ATENÇÃO

Se for necessário substituir a lâmpada por esta ter deixado de iluminar, é possível que a lâmpada esteja partida. Se pretender substituir a lâmpada de um projector que tenha sido instalado no tecto, deve sempre partir do princípio de que a lâmpada poderá estar partida, devendo por isso colocar-se ao lado da tampa da lâmpada e não directamente por baixo da mesma. Retire cuidadosamente a tampa da lâmpada. Poderão cair pequenos pedaços de vidro quando abrir a tampa da lâmpada. Se entrarem pedaços de vidro nos olhos ou na boca, procure de imediato aconselhamento médico.

ATENÇÃO

Deixe o projector arrefecer durante pelo menos 45 minutos antes de abrir a tampa da lâmpada. O interior do projector pode aquecer muito.

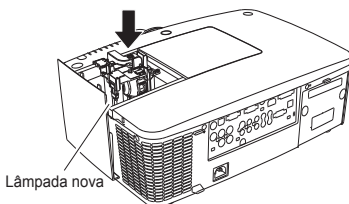
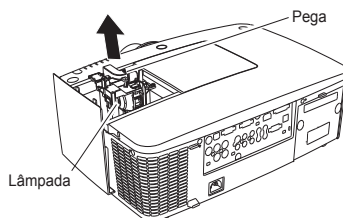
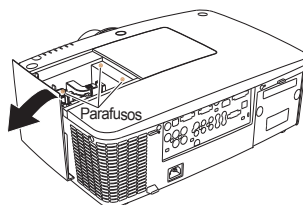
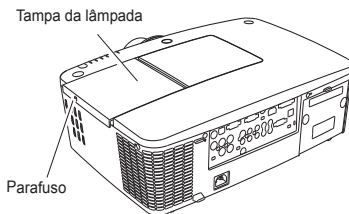

ATENÇÃO

Para garantir a segurança, substitua a lâmpada por uma do mesmo tipo. Não deixe cair a lâmpada nem toque no vidro da lâmpada! O vidro pode estilhaçar e provocar ferimentos.



PRECAUÇÕES A TER NO MANUSEAMENTO DA LÂMPADA

Este projector utiliza uma lâmpada de alta pressão que deve ser manuseada correctamente e com cuidado. Um manuseamento incorrecto pode resultar em acidentes, ferimentos ou constituir um risco de incêndio.

- A vida útil de uma lâmpada varia consoante as lâmpadas e o ambiente de utilização. Não é possível garantir a mesma vida útil para cada lâmpada. Algumas lâmpadas podem falhar mais cedo ou ter uma vida útil mais curta do que outras lâmpadas semelhantes.
- Se o projector indicar que é necessário substituir uma lâmpada, ou seja, se o indicador LAMP REPLACE acender, substitua **IMEDIATAMENTE** a lâmpada por uma nova depois de o projector arrefecer. (Siga atentamente as instruções apresentadas na secção Substituição da lâmpada deste manual.) A utilização contínua da lâmpada com o indicador LAMP REPLACE aceso pode aumentar o risco de explosão da lâmpada.
- Uma lâmpada pode explodir devido a vibração, impactos ou desgaste resultante de horas de utilização quando se encontra no fim da sua vida útil. O risco de explosão pode variar consoante o ambiente ou as condições em que o projector e a lâmpada são utilizados.

SE UMA LÂMPADA EXPLODIR, DEVEM SER TOMADAS AS SEGUINTE MEDIDAS DE SEGURANÇA.

Se uma lâmpada explodir, desligue de imediato a ficha CA do projector da tomada CA. Contacte um centro de assistência técnica autorizado para fazer um diagnóstico da unidade e substituir a lâmpada. Além disso, certifique-se de que não existem pedaços de vidro na área em redor do projector ou a sair dos orifícios de circulação do ar de arrefecimento. Quaisquer pedaços de vidro que encontre devem ser limpos cuidadosamente. Ninguém deve verificar o interior do projector, excepto técnicos profissionais autorizados e que estejam familiarizados com o serviço de manutenção do projector. Tentativas inadequadas de manutenção por parte de qualquer pessoa, especialmente pessoas que não tenham formação necessária para tal, podem resultar em acidentes ou ferimentos causados por pedaços de vidro partido.

ENCOMENDAR LÂMPADA DE SUBSTITUIÇÃO

Pode encomendar uma lâmpada de substituição através de um revendedor. Ao encomendar, forneça ao revendedor as seguintes informações.

- **N.º do modelo do projector** : **LWU505**
- **N.º do tipo de lâmpada de substituição** : **003-120507-01**
(N.º para peças de manutenção 610 346 9607)

Limpar a lente de projecção

Desligue o cabo de alimentação CA da tomada antes de limpar.

Limpe a lente de projecção suavemente com um pano de limpeza que tenha uma pequena quantidade de um produto de limpeza de lentes não-abrasivo ou utilize um papel de limpeza de lentes ou uma pêra-de-ar disponível no mercado para limpar a lente.

Evite utilizar uma quantidade excessiva de produto de limpeza. Produtos de limpeza abrasivos, solventes ou outros químicos podem arranhar a superfície da lente.

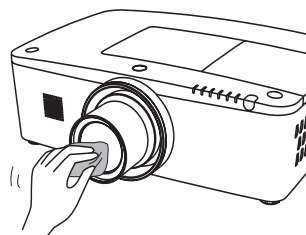

Limpar a caixa do projector

Desligue o cabo de alimentação CA da tomada antes de limpar.

Limpe cuidadosamente a caixa do projector com um pano de limpeza seco e macio. Se a caixa estiver muito suja, utilize uma pequena quantidade de um detergente suave e depois passe um pano de limpeza seco e macio. Evite utilizar uma quantidade excessiva de produto de limpeza. Produtos de limpeza abrasivos, solventes ou outros químicos podem arranhar a superfície da caixa.

Quando não utilizar o projector, coloque-o numa mala de transporte adequada para o proteger do pó e de riscos.

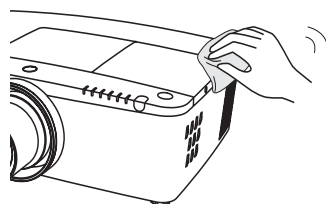

ATENÇÃO

Não utilize quaisquer solventes inflamáveis ou aerossóis no projector ou na proximidade do projector. Poderá existir um risco de explosão ou incêndio mesmo depois de desligar o cabo de alimentação CA, uma vez que a temperatura no interior do projector é extremamente elevada devido às lâmpadas. Além disso, existe o risco de danos nos componentes internos provocados não só pelos aerossóis inflamáveis, mas também pelo ar frio.

Indicadores de aviso

Os indicadores WARNING mostram o estado da função que protege o projector. Verifique o estado dos indicadores WARNING e do indicador POWER para efectuar uma manutenção adequada.

O projector está desligado e o indicador WARNING TEMP. fica vermelho e intermitente.

When the temperature inside the projector reaches a
Quando a temperatura no interior atinge um determinado nível, o projector desliga-se automaticamente para proteger o interior. O indicador POWER fica intermitente durante o arrefecimento do projector. Quando o projector tiver arrefecido o suficiente (voltando à temperatura normal de funcionamento), pode ser ligado novamente premindo o botão ON/STAND-BY.

✓ **Nota:**

O indicador WARNING TEMP. permanece intermitente mesmo depois de a temperatura no interior do projector voltar ao normal. Quando ligar novamente o projector, o indicador WARNING TEMP. deixa de estar intermitente.

Painel superior

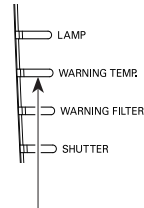

**WARNING TEMP.
vermelho e intermitente**

Nessa altura, verifique os seguintes pontos:

- Deixou espaço suficiente e adequado para a ventilação do projector? Verifique o local de instalação para se certificar de que as aberturas de ventilação do projector não estão bloqueadas.
- O projector foi instalado perto de uma conduta ou abertura de ventilação de ar condicionado/aquecimento? Afaste o projector da conduta ou abertura de ventilação.
- O filtro está limpo? Substitua o filtro por um novo.

O projector está desligado e o indicador LAMP está aceso e outros indicadores estão intermitentes.

Quando o projector detecta uma condição anormal, desliga-se automaticamente para proteger o interior e o indicador LAMP acende e outros indicadores ficam intermitentes. Nesse caso, desligue o cabo de alimentação CA da tomada e volte a ligá-lo, e depois ligue novamente o projector para verificar o funcionamento. Se não conseguir ligar o projector e os indicadores continuarem acesos e intermitentes, desligue o cabo de alimentação CA da tomada e contacte o centro de assistência técnica.

Painel superior

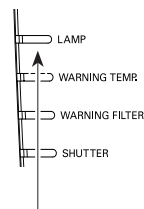

**O indicador LAMP acende
e outros indicadores ficam
intermitentes.**



ATENÇÃO

NÃO DEIXE O PROJECTOR LIGADO AO CABO DE ALIMENTAÇÃO CA QUANDO EM CONDIÇÃO ANORMAL. TAL PODE RESULTAR EM INCÊNDIO OU CHOQUE ELÉCTRICO.



Resolução de problemas

Antes de contactar o revendedor ou o centro de assistência técnica, verifique novamente os itens indicados abaixo.

1. Certifique-se de que ligou correctamente o projector ao equipamento periférico conforme descrito nas páginas 19-21.
2. Verifique a ligação dos cabos. Certifique-se de que todos os computadores, equipamento de vídeo e cabos de alimentação estão ligados correctamente.
3. Certifique-se de que todas as fontes de alimentação estão ligadas.
4. Se o projector não apresentar uma imagem, reinicie o computador.
5. Se mesmo assim não aparecer uma imagem, desligue o projector do computador e verifique o ecrã do monitor do computador. Poderá existir um problema no controlador de gráficos e não no projector. (Quando voltar a ligar o projector ao computador, desligue o computador e o monitor antes de ligar o projector. Ligue o equipamento começando pelo projector e depois o computador.)
6. Se o problema persistir, verifique as soluções que se seguem.

Problema:	Soluções
O projector não liga.	<ul style="list-style-type: none"> – Ligue o cabo de alimentação do projector a uma tomada CA. – Aguarde até que o indicador POWER deixe de estar intermitente para ligar novamente o projector. (Consulte a página 23) – Verifique o indicador WARNING TEMP.. Se o indicador WARNING TEMP. estiver intermitente, não é possível ligar o projector. (Consulte a página 72.) – Desbloquee a função Bloqueio de teclas para o projector. (Consulte a página 61) – Verifique se o cartucho do filtro está introduzido. (Consulte a página 67) – Verifique a lâmpada de projecção. (Consulte as páginas 69-70)
Aparece a caixa de diálogo do código PIN no arranque.	<ul style="list-style-type: none"> – O Código PIN bloqueado está definido. Introduza um código PIN; “1234” ou números especificados por si (Consulte as páginas 23, 61-62)
O ecrã inicial não aparece.	<ul style="list-style-type: none"> – Certifique-se de que as opções Desligado ou Contagem off não estão seleccionadas na função Visualização. (Consulte a secção “Ajuste” na página 52)
O ecrã inicial não é o mesmo da configuração por defeito.	<ul style="list-style-type: none"> – Certifique-se de que as opções Utilizador ou Desligado não estão seleccionadas na função Seleccionar logo. (Consulte a secção “Ajuste” na página 52)
Quando o projector está ligado e quando prime o botão de entrada, aparece um ícone sem ser o ícone do modo de lâmpada.	<ul style="list-style-type: none"> – Esse ícone é o ícone de aviso do filtro. (Consulte a página 66)
Aparece um ícone sem ser o ícone do modo de entrada ou modo de lâmpada.	<ul style="list-style-type: none"> – Esse ícone é o ícone de substituição de lâmpada ou o ícone de aviso do filtro. (Consulte as páginas 66, 69)
Não aparece qualquer imagem.	<ul style="list-style-type: none"> – Verifique a ligação entre o computador ou equipamento de vídeo e o projector. – Verifique se o sinal de entrada está a ser emitido correctamente pelo computador. Em alguns computadores portáteis, poderá ser necessário alterar a definição de saída do monitor quando ligados ao projector. Consulte o manual de instruções do computador para ver a definição. – Uma imagem demora cerca de 30 segundos a ser visualizada depois de se ligar o projector. – Verifique se o sistema seleccionado corresponde ao computador ou equipamento de vídeo. – Seccione novamente a fonte de entrada correcta utilizando o menu. (Consulte as páginas 33-35) – Certifique-se de que a temperatura se encontra dentro dos limites da temperatura de funcionamento (5°C–40°C). – Certifique-se de que o obturador está aberto. (págs. 27, 63)
 aparece no ecrã	<ul style="list-style-type: none"> – A vida útil da lâmpada está a chegar ao fim. Substitua de imediato a lâmpada por uma nova. (Consulte a página 69)

 parece no ecrã	– O filtro está sem rolo. Substitua de imediato o cartucho do filtro por um novo. (Consulte as páginas 67-68)
A imagem está desfocada.	– Ajuste a focagem do projector. – Verifique se a lente de projecção precisa de ser limpa. ✓ Nota: A deslocação do projector de um local com temperatura fresca para um local com temperatura quente poderá originar a acumulação de humidade na lente de projecção. Nesses casos, mantenha o projector desligado e aguarde até que a humidade evapore. – A projecção para o ecrã a partir de um ângulo excessivamente inclinado pode causar distorção e uma focagem imperfeita parcial.
A imagem não está suficientemente clara.	– Verifique se as definições Contraste ou Brilho estão ajustadas correctamente. (Consulte as páginas 41, 47) – Verifique se o Nível de imagem está seleccionado correctamente. (Consulte as páginas 40, 46) – Verifique a função Controlo da lâmpada. (Consulte a secção “Ajuste” na página 57) – Verifique o indicador LAMP REPLACE. Se o indicador acender, isso significa que a lâmpada está a chegar ao fim da sua vida útil. Substitua de imediato a lâmpada por uma nova. (Consulte a página 69)
A cor parece estranha.	– Verifique o sinal de entrada, o sistema de cor, o sistema de vídeo ou o modo de sistema do computador. – Ajuste o nível de imagem correctamente. (Consulte as páginas 40, 46)
A imagem aparece invertida a nível de esquerda/direita.	– Verifique a função Tecto/Traseiro. (Consulte as páginas 44, 50)
A imagem aparece invertida a nível de topo/fundo.	– Verifique a função Tecto. (Consulte as páginas 44, 50)
A imagem aparece distorcida ou desaparece.	– Verifique o menu Ajuste de PC ou o menu Ecrã e ajuste as definições.
A função Ajuste automático de PC não funciona.	– Verifique o sinal de entrada. A função Ajuste automático de PC não funciona se a opção 480p, 575p, 720p, 480i, 575i, 1035i, 1080i ou 1080p estiver seleccionada ou se o sinal digital for emitido para o terminal HDMI ou DVI-D. Consulte a página 37.
Alguns ecrãs não aparecem durante a operação.	– Verifique a função Visualização. (Consulte a página 52)
O ajuste não permanece depois de desligar o projector.	– Certifique-se de que seleccionou Memorizar depois de ajustar as definições. Alguns ajustes não podem ser memorizados se não forem gravados com a função Memorizar.
A função Gestão de energia não funciona.	– A função Gestão de energia não funciona se a função Parar a imagem estiver em execução ou se o obturador estiver fechado.
A imagem desaparece automaticamente.	– Verifique a função de gestão de energia em Ajuste. A definição de fábrica da gestão de energia é Ligado .
A função de captura de imagem não funciona.	– Verifique a ligação para ver se existe um sinal. – A função de captura fica indisponível quando a função PIP-Imagem na imagem estiver definida como Utilizador 1-5 .
Não é possível seleccionar alguns menus.	– As definições de entrada de vídeo e entrada de computador têm um limite de menus seleccionáveis.
Não é emitido som	– Verifique a ligação do cabo de áudio proveniente da fonte de entrada de áudio. – Ajuste a fonte de áudio. – Prima o botão Volume +. (Consulte a página 28) – Prima o botão Mute. (Consulte a página 28) – A imagem está a ser projectada? O som só se ouve quando a imagem é projectada. – Verifique a função Altifalante Interno. (Consulte a página 28)

<p>O obturador não funciona.</p>	<p>– Verifique "Protecção" ou "Tecla libertar" da função Obturador. (Consulte a página 63)</p>
<p>A alimentação desliga-se automaticamente.</p>	<p>– A função Gestão de energia é executada de acordo com a definição inicial. Verifique a secção "Ajuste" na página 59. – Se o ícone de substituição do cartucho do filtro continuar a aparecer no ecrã durante algum tempo quando o projector é ligado sem que seja tomada qualquer medida para substituir o cartucho do filtro, o projector é desligado automaticamente no espaço de 3 minutos depois de ser ligado como medida de protecção. (Consulte as páginas 66, 81) – Não tape as ranhuras de ventilação do projector. (Consulte as páginas 4, 6) – O projector pode estar a ser utilizado num local com temperatura ambiente elevada. Certifique-se de que a temperatura se encontra dentro dos limites da temperatura de funcionamento (5°C–40°C). (Consulte a página 72)</p>
<p>Não consegue utilizar o controlo lateral.</p>	<p>– Se o controlo lateral estiver bloqueado com Bloqueio de teclas em Segurança no menu Ajuste, o controlo lateral fica indisponível. Verifique a secção "Ajuste" na página 61.</p>
<p>O controlo remoto não funciona.</p>	<p>– Verifique as pilhas. – Verifique se o sensor CR está definido correctamente. (Consulte a página 59) – Certifique-se de que não existe qualquer obstáculo entre o projector e o controlo remoto. – Certifique-se de que não se encontra demasiado longe do projector quando utiliza o controlo remoto. O alcance máximo de funcionamento é de 5 m. (Consulte a página 15) – Certifique-se de que o código do controlo remoto corresponde ao código do projector. (Consulte a secção "Ajuste" na página 58.) – Desbloqueie a função Bloqueio de teclas para o controlo remoto. (Consulte a página 61) – O controlo remoto sem fios não funciona se o cabo de controlo remoto estiver ligado ao projector. (Consulte a página 15) – Verifique se o interruptor ON/OFF do controlo remoto está na posição "ON". – Certifique-se de que o modo simples na função de controlo remoto está definido como Desligado (Consulte a página 58).</p>
<p>A função de rato sem fios não funciona.</p>	<p>– Verifique a ligação dos cabos que ligam o projector e o computador. (Consulte as páginas 19, 32) – Verifique a definição de rato do computador. – Ligue o projector antes de ligar o computador.</p>
<p>Os indicadores acendem ou ficam intermitentes.</p>	<p>– Verifique o estado do projector consultando a secção "Indicadores e condição do projector" nas páginas 79-81.</p>
<p> aparece no ecrã</p>	<p>– A operação que está a efectuar é inválida. Efectue a operação correctamente.</p>
<p>Impossível desbloquear a Senha de bloqueio do logotipo, o Bloqueio de teclas ou Código PIN bloqueado.</p>	<p>– Contacte o revendedor onde adquiriu o projector ou o centro de assistência técnica.</p>
<p>Esqueceu-se da Senha do logotipo ou do Código PIN de segurança.</p>	<p>– Contacte o revendedor onde adquiriu o projector ou o centro de assistência técnica.</p>
<p>  aparece no ecrã</p>	<p>– O projector detecta uma condição anormal. Desligue o cabo de alimentação CA e contacte o revendedor onde adquiriu o projector ou o centro de assistência técnica.</p>

AVISO:

São utilizadas altas voltagens para o funcionamento do projector. Não tente abrir a caixa.

Se o problema persistir depois de seguir todas as instruções de funcionamento, contacte o revendedor onde adquiriu o projector ou o centro de assistência técnica. Especifique o número do modelo e exponha o problema. Explicar-lhe-emos como pode obter assistência técnica.

Hierarquia de menus

Entrada de computador/Entrada HDMI/Entrada de vídeo

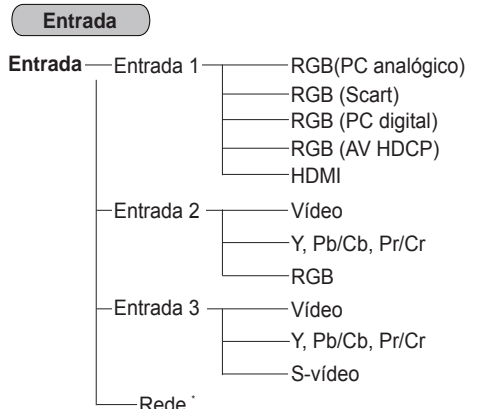

. A opção Rede só aparece se estiver instalada uma unidade de rede opcional.

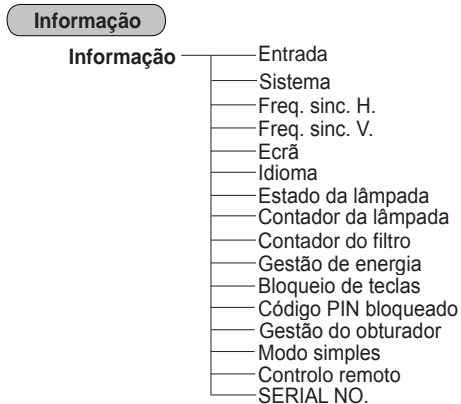
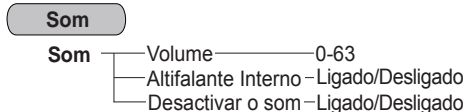

Entrada de computador

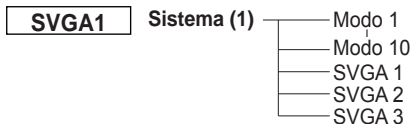

* O sistema visualizado no menu Sistema varia consoante o sinal de entrada.

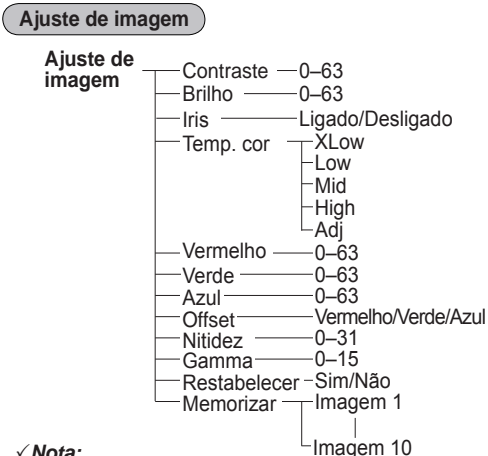
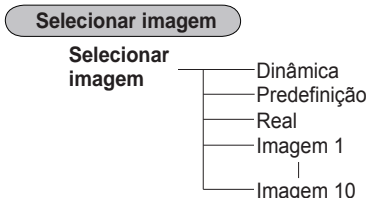

✓ **Nota:**
A visualização dos menus varia consoante o sinal de entrada.

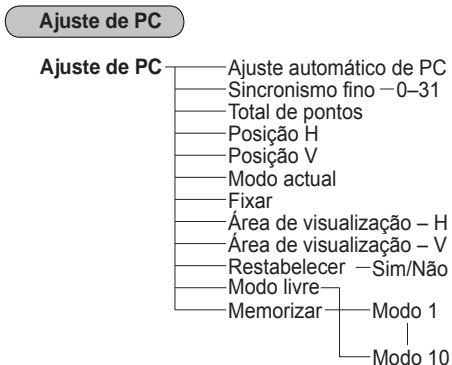

Ecrã

- Ecrã
 - Normal
 - Expansão
 - Amplio(16:9)
 - Zoom
 - Real
 - Utilizador
 - Ajustes preferidos
 - Escala — H / V
 - H & V — Ligado/Desligado
 - Posição — H / V
 - Comum
 - Restabelecer
 - Zoom digital +
 - Zoom digital -
 - Distorção
 - Predefinição
 - Corrigir canto
 - Canto padrão
 - Memorizar
 - Tecto — Ligado/Desligado
 - Traseiro — Ligado/Desligado
 - Formato de ecrã — Por defeito(16:10)/16:9/4:3
 - Restabelecer

Entrada de vídeo

- Sistema (2)**
- Auto
 - PAL
 - SECAM
 - NTSC
 - NTSC 4.43
 - PAL-M
 - PAL-N

- Sistema (3)**
- Auto
 - 1080p
 - 1080i
 - 1035i
 - 720p
 - 575p
 - 480p
 - 575i
 - 480i

✓ **Nota:**

A visualização dos menus varia consoante o sinal de entrada.

Entrada HDMI/Entrada de vídeo

Ajuste de imagem

- Ajuste de imagem**
- Contraste — 0-63
 - Brilho — 0-63
 - Cor — 0-63
 - Tonalidade — 0-63
 - Iris — Ligado/Desligado
 - Temp. cor
 - XLow
 - Low
 - Mid
 - High
 - Adj
 - Vermelho — 0-63
 - Verde — 0-63
 - Azul — 0-63
 - Offset — Vermelho/Verde/Azul
 - Nitidez — 0-31
 - Gamma — 0-15
 - Redução de ruído — Desligado/Ligado
 - Progressivo — Desligado/Ligado/Filme
 - Restabelecer — Sim/Não
 - Memorizar
 - Imagem 1
 - Imagem 10

Selecionar imagem

- Selecionar imagem**
- Dinâmica
 - Predefinição
 - Natural
 - Cinema
 - Imagem 1
 - Imagem 10

Ecrã

- Ecrã**
- Normal
 - Expansão
 - Amplio(16:9)
 - Zoom
 - Panoramico natural
 - Utilizador
 - Ajustes preferidos
 - Escala — H / V
 - H & V — Ligado/Desligado
 - Posição — H / V
 - Comum
 - Restabelecer
 - Distorção
 - Predefinição
 - Corrigir canto
 - Canto padrão
 - Memorizar
 - Tecto — Ligado/Desligado
 - Traseiro — Ligado/Desligado
 - Formato de ecrã — Por defeito (16:10)/16:9/4:3
 - Restabelecer

Entrada de computador/Entrada HDMI/Entrada de vídeo

Ajuste

Ajuste	Idioma	12 idiomas disponibilizados.
	Menu	Posição Formato do menu — Normal/Duplo
	Botão de entrada	Modo 1/Modo 2/Modo 3
	Visualização	Ligado/Contagem off/Desligado
	Pano de fundo	Azul/Utilizador/Preto
	Logotipo	Selecionar logotipo — Utilizador Por defeito Desligado Legenda — Sim/Não Senha de bloqueio do logotipo — Desligado/Ligado Mudar senha do logotipo
	PIP-Imagem na imagem	
	HDMI	Imagem — Normal/Melhorada Som — HDMI/AUDIO 1
	Controlo da lâmpada	Controlo da lâmpada — Auto/Normal/Eco 1/Eco 2 Controlo de vida da lâmpada — Modo 1/Modo 2
	Controlo de filtro	Sim/Não
	Controlo da ventoinha	Normal/Máximo
	Modo simples	Ligado/Desligado
	Controlo remoto	Código 1~Código 8
	Sensor CR	Todos/Frente e Topo/Topo e Retaguarda/Frente e Retaguarda/Frente/Topo/Retaguarda
	Gestão de energia	Desligado Pronto Desligar 1-30 Min
	Modo de espera	Eco/Rede
	Arranque rápido	Ligado/Desligado
	Apontador	Ponto/Seta/Dedo
	Temporiza. Apresentação	Crescente Decrescente Temporizador Iniciar/Parar/Reiniciar Restabelecer Sair
	Segurança	Bloqueio de teclas — Desligado Projector Controlo remoto PIN code lock — Desligado/Ligado1/Ligado2 Código PIN desbloqueado
	Obturador	Protecção — Desligado Controlo remoto Projector Ambas Tecla libertar — Qualquer/SHUTTER Gestão — 5 - 480 Min
	Closed caption	Closed caption Cor
	Controlo atraso de vídeo	Desligado/Low/Mid/High
	Contador do filtro	Contador do filtro — Hora(s) Temporizador — Desligado/400 Horas/700 Horas/1000 Horas Reiniciar contador do filtro — Sim/Não Rolo restante — Enrolado Reiniciar contador do rolo — Sim/Não
	Padrão de teste	8 padrões de teste disponibilizados
	Configuração por defeito	Sim/Não

Indicadores e condição do projector

Verifique os indicadores para ver a condição do projector.

O projector está a funcionar normalmente.

Indicadores						Condição do projector
POWER verde	LAMP vermelho	WARNING TEMP. vermelho	WARNING FILTER cor-de-laranja	SHUTTER azul	LAMP REPLACE cor-de-laranja	
●	●	●	●	●	●	O projector está desligado. (O cabo de alimentação CA está desligado.)
○	⊕	●	*	*	*	O projector está em modo de espera. Prima o botão ON/STAND-BY para ligar o projector.
○	⊕	●	*	●	*	O projector está a funcionar normalmente. (O obturador está aberto)
○	⊕	●	*	⊗	*	O projector está a funcionar normalmente. (O obturador está fechado)
●	⊕	●	*	*	*	O projector está a preparar-se para entrar em modo de espera ou a lâmpada de projecção está a arrefecer. Não pode ligar o projector até que o arrefecimento esteja concluído e o indicador POWER acenda e fique verde.
●	⊕	●	*	*	*	A lâmpada de projecção está a arrefecer no modo de Gestão de energia.
⦿	⊕	●	*	*	*	O projector está no modo de Gestão de energia.
●	⊕	●	*	⦿	*	A lâmpada de projecção está a arrefecer no modo de Gestão do obturador.
○	⊕	●	*	⦿	*	O projector está no modo de Gestão do obturador. Prima o botão ON/STAND-BY para ligar o projector.
○	*	●	⦿	*	*	O filtro é enrolado utilizando o botão FILTER do controlo remoto ou a função Controlo do filtro no menu de ajuste. Quando o filtro está a ser enrolado, o ícone de substituição do filtro e a mensagem Um momento... (Fig. 1) aparecem no ecrã durante cerca de 30 segundos.



Um momento...

Fig.1 Ícone de substituição do filtro e Um momento....

- ... aceso
- ⊕ ... aceso (vermelho)
- ⊗ ... aceso (azul)
- ... ténue
- ⊕ ... ténue (vermelho)
- ⦿ ... a piscar com velocidade normal (aprox. 1 segundo aceso, 1 segundo apagado)
- ⦿ ... a piscar com velocidade normal (azul e vermelho ténue) (aprox. 1 segundo aceso, 1 segundo apagado)
- ... apagado
- * ... Varia consoante as condições.
- ⦿ ... a piscar rapidamente (aprox. 0,5 segundos aceso, 0,5 segundos apagado)
- ⦿ ... a piscar rapidamente (azul e vermelho ténue) (aprox. 0,5 segundos aceso, 0,5 segundos apagado)
- ⦿ ... a piscar lentamente (aprox. 2 segundos aceso, 2 segundos apagado)

O projector está a detectar uma condição anormal.

Indicadores						Condição do projector
POWER verde	LAMP vermelho	WARNING TEMP. vermelho	WARNING FILTER cor-de-laranja	SHUTTER azul	LAMP REPLACE cor-de-laranja	
○	⊕	☀	*	*	*	A temperatura no interior do projector está muito alta e perto do nível limite de temperatura anormal.
●	⊕	☀	*	*	*	A temperatura no interior do projector está invulgarmente elevada. Não é possível ligar o projector. Quando o projector tiver arrefecido o suficiente e a temperatura voltar ao normal, o indicador POWER fica verde e o projector pode ser ligado. (O indicador WARNING TEMP. mantém-se intermitente.) Verifique e substitua o filtro.
○	⊕	☀	*	*	*	O projector arrefeceu o suficiente e a temperatura voltou ao normal. Ao ligar o projector, o indicador WARNING TEMP. deixa de estar intermitente. Verifique e substitua o filtro.
●	⊕	●	*	*	☀	A lâmpada não pode acender. (O projector está a preparar-se para entrar em modo de espera ou a lâmpada de projecção está a arrefecer. Não é possível ligar o projector até que o arrefecimento esteja concluído.)
○	⊕	●	*	*	☀	A lâmpada não pode acender. (A lâmpada arrefeceu o suficiente e o projector encontra-se em modo de espera e pronto para ser ligado com o botão ON/STAND-BY.)
*	*	*	*	*	○	A lâmpada foi utilizada para além do tempo especificado. Substitua a lâmpada de imediato.



WARNING FILTER

Se o filtro detectar entupimento, atingir o tempo especificado na definição de temporizador ou ficar sem rolos, o indicador WARNING FILTER acende e fica cor-de-laranja. Quando este indicador fica cor-de-laranja, deve substituir de imediato o filtro ou o cartucho do filtro por um novo. Reinicie o contador do filtro e o contador do rolo após a substituição do cartucho do filtro (pág. 68).

LAMP REPLACE

Quando a lâmpada de projecção chegar ao fim da sua vida útil, o indicador LAMP REPLACE acende e fica cor-de-laranja. Quando este indicador acender e ficar cor-de-laranja, substitua de imediato a lâmpada de projecção por uma nova. (pág. 69)

O projector está a detectar uma condição anormal.

Indicadores						Condição do projector
POWER verde	LAMP vermelho	WARNING TEMP. vermelho	WARNING FILTER cor-de-laranja	SHUTTER azul	LAMP REPLACE cor-de-laranja	
○	*	●	○	*	*	<p>Se o contador do filtro tiver atingido o tempo especificado na definição de temporizador, o ícone de substituição do filtro (Fig.2) aparece no ecrã e o indicador WARNING FILTER no painel superior acende. Substitua o filtro o mais depressa possível.</p> <p>Se o filtro ficar sem rolo e o projector atingir o tempo especificado na definição de temporizador, aparece no ecrã a Fig. 3 e o indicador WARNING FILTER acende. Substitua o cartucho do filtro o mais depressa possível.</p> <p>Se o filtro estiver entupido e não restarem rolos no cartucho do fitro, o ícone de substituição do cartucho do filtro (Fig.4) aparece no ecrã e o indicador WARNING FILTER acende. Substitua o cartucho do filtro o mais depressa possível.</p> <p>✓ Nota: O ícone da Fig.2, Fig.3 e Fig.4 não aparece se a função Visualização estiver definida como Desligado (pág. 52) ou durante "Parar a imagem" (pág. 30).</p>
 <p>Fig.2 Ícone de substituição do filtro</p>						
 <p>Fig.3</p>						
 <p>Fig.4 Ícone de substituição do cartucho do filtro</p>						
☼	⊕	☼	☼	*	☼	<p>O cartucho do filtro não está instalado no projector. Verifique o compartimento do filtro para ver se o cartucho do filtro está instalado no projector. Se o cartucho do filtro estiver instalado e os indicadores continuarem a acender e a piscar, leia a coluna abaixo.</p> <p>O projector detectou uma condição anormal e não pode ser ligado. Desligue o cabo de alimentação CA e ligue-o novamente para ligar o projector. Se o projector for novamente desligado, desligue o cabo de alimentação CA e contacte o revendedor ou o centro de assistência técnica. Não deixe o projector ligado. Pode causar um choque eléctrico ou um incêndio.</p>
*	*	*	*	☼	*	O obturador está descontrolado.
●	⊕	●	*	☼	*	O obturador está descontrolado. (O projector está no modo de arrefecimento.)
○	⊕	●	*	☼	*	O obturador está descontrolado. (O projector está no modo de espera.) Nesse caso, contacte o centro de assistência técnica de imediato.

Especificações de computadores compatíveis

De um modo geral, este projector aceita o sinal de todos os computadores com Frequência V e H mencionada abaixo e com menos de 162 MHz de Dot Clock. Se o sinal de entrada for analógico, consulte a tabela abaixo.

VISUALIZAÇÃO NO ECRÃ	RESOLUÇÃO	Freq. H (KHz)	Freq. V (Hz)
VGA 1	640x480	31,470	59,880
VGA 2	720x400	31,470	70,090
VGA 3	640x400	31,470	70,090
VGA 4	640x480	37,860	74,380
VGA 5	640x480	37,860	72,810
VGA 6	640x480	37,500	75,000
VGA 7	640x480	43,269	85,000
MAC LC13	640x480	34,970	66,600
MAC 13	640x480	35,000	66,670
480p	640x480	31,470	59,880
575p	768x575	31,250	50,000
575i	768x576 (Entrelaçado)	15,625	50,000
480i	640x480 (Entrelaçado)	15,734	60,000
SVGA 1	800x600	35,156	56,250
SVGA 2	800x600	37,880	60,320
SVGA 3	800x600	46,875	75,000
SVGA 4	800x600	53,674	85,060
SVGA 5	800x600	48,080	72,190
SVGA 6	800x600	37,900	61,030
SVGA 7	800x600	34,500	55,380
SVGA 8	800x600	38,000	60,510
SVGA 9	800x600	38,600	60,310
SVGA 10	800x600	32,700	51,090
SVGA 11	800x600	38,000	60,510
MAC 16	832x624	49,720	74,550
XGA 1	1024x768	48,360	60,000
XGA 2	1024x768	68,677	84,997
XGA 3	1024x768	60,023	75,030
XGA 4	1024x768	56,476	70,070
XGA 5	1024x768	60,310	74,920
XGA 6	1024x768	48,500	60,020
XGA 7	1024x768	44,000	54,580
XGA 8	1024x768	63,480	79,350
XGA 9	1024x768 (Entrelaçado)	36,000	87,170
XGA 10	1024x768	62,040	77,070
XGA 11	1024x768	61,000	75,700
XGA 12	1024x768 (Entrelaçado)	35,522	86,960
XGA 13	1024x768	46,900	58,200
XGA 14	1024x768	47,000	58,300
XGA 15	1024x768	58,030	72,000
MAC 19	1024x768	60,240	75,080
SXGA 1	1152x864	64,200	70,400
SXGA 2	1280x1024	62,500	58,600
SXGA 3	1280x1024	63,900	60,000
SXGA 4	1280x1024	63,340	59,980
SXGA 5	1280x1024	63,740	60,010
SXGA 6	1280x1024	71,690	67,190
SXGA 7	1280x1024	81,130	76,107
SXGA 8	1280x1024	63,980	60,020
SXGA 9	1280x1024	79,976	75,025
SXGA 10	1280x960	60,000	60,000
SXGA 11	1152x900	61,200	65,200
SXGA 12	1152x900	71,400	75,600

VISUALIZAÇÃO NO ECRÃ	RESOLUÇÃO	Freq. H (KHz)	Freq. V (Hz)
SXGA 13	1280x1024 (Entrelaçado)	50,000	86,000
SXGA 14	1280x1024 (Entrelaçado)	50,000	94,000
SXGA 15	1280x1024	63,370	60,010
SXGA 16	1280x1024	76,970	72,000
SXGA 17	1152x900	61,850	66,000
SXGA 18	1280x1024 (Entrelaçado)	46,430	86,700
SXGA 19	1280x1024	63,790	60,180
SXGA 20	1280x1024	91,146	85,024
SXGA+ 1	1400x1050	63,970	60,190
SXGA+ 2	1400x1050	65,350	60,120
SXGA+ 3	1400x1050	65,120	59,900
SXGA+ 4	1400x1050	64,030	60,010
SXGA+ 5	1400x1050	62,500	58,600
SXGA+ 6	1400x1050	64,744	59,948
SXGA+ 7	1400x1050	65,317	59,978
MAC 21	1152x870	68,680	75,060
MAC	1280x960	75,000	75,080
MAC	1280x1024	80,000	75,080
WXGA 1	1366x768	48,360	60,000
WXGA 2	1360x768	47,700	60,000
WXGA 3	1376x768	48,360	60,000
WXGA 4	1360x768	56,160	72,000
WXGA 6	1280x768	47,776	59,870
WXGA 7	1280x768	60,289	74,893
WXGA 8	1280x768	68,633	84,837
WXGA 9	1280x800	49,600	60,050
WXGA 10	1280x800	41,200	50,000
WXGA 11	1280x800	49,702	59,810
WXGA 12	1280x800	63,980	60,020
WUXGA 1	1920x1200	74,556	59,885
WUXGA 2	1920x1200	74,038	59,950
WSXGA+ 1	1680x1050	65,290	59,954
WXGA+ 1	1440x900	55,935	59,887
WXGA+ 2	1440x900	74,918	60,000
UXGA 1	1600x1200	75,000	60,000
UXGA 2	1600x1200	81,250	65,000
UXGA 3	1600x1200	87,500	70,000
UXGA 4	1600x1200	93,750	75,000
UXGA 5	1600x1200	106,250	85,000
720p	1280x720	45,000	60,000
720p	1280x720	37,500	50,000
1035i	1920x1035 (Entrelaçado)	33,750	60,000
1080i	1920x1080 (Entrelaçado)	33,750	60,000
	1920x1080 (Entrelaçado)	28,125	50,000
	1920x1080	33,750	30,000
1080p	1920x1080	28,125	25,000
	1920x1080	27,000	24,000
	1920x1080	67,500	60,000
	1920x1080	56,250	50,000
	1920x1080	33,750	60,000
1080psf/30	1920x1080	33,750	60,000
1080psf/25	1920x1080	28,125	50,000
1080psf/24	1920x1080	27,000	48,000

✓ Nota:

* Não é possível seleccionar Real se * estiver seleccionado. (pág. 42)

Se o sinal de entrada for digital e proveniente do terminal HDMI/DVI-D, consulte a tabela abaixo.

VISUALIZAÇÃO NO ECRÃ	RESOLUÇÃO	Freq. H (kHz)	Freq. V (Hz)	VISUALIZAÇÃO NO ECRÃ	RESOLUÇÃO	Freq. H (kHz)	Freq. V (Hz)	
D-VGA	640x480	31,470	59,940	D-WSXGA+ 1	1680x1050	65,290	59,954	
D-480i	720x480	15,734	60,000	D-WXGA+ 1	1440x900	55,935	59,887	
D-575i	720x576	15,625	50,000	D-720p	1280x720	45,000	60,000	
D-480p	720x480	31,470	59,880	D-720p	1280x720	37,500	50,000	
D-575p	720x575	31,250	50,000	D-1035i	1920x1035 (Entrelaçado)	33,750	60,000	
D-SVGA	800x600	37,879	60,320	D-1080i	1920x1080 (Entrelaçado)	33,750	60,000	
D-XGA	1024x768	43,363	60,000		1920x1080 (Entrelaçado)	28,125	50,000	
D-WXGA 1	1366x768	48,360	60,000		D-1080psf/30	1920x1080	33,750	60,000
D-WXGA 2	1360x768	47,700	60,000	D-1080psf/25	1920x1080	28,125	50,000	
D-WXGA 3	1376x768	48,360	60,000	D-1080psf/24	1920x1080	27,000	48,000	
D-WXGA 4	1360x768	56,160	72,000	D-1080p	1920x1080	33,750	30,000	
D-WXGA 5	1366x768	46,500	50,000		1920x1080	28,125	25,000	
D-WXGA 6	1280x768	47,776	59,870		1920x1080	27,000	24,000	
D-WXGA 7	1280x768	60,289	74,893		1920x1080	67,500	60,000	
D-WXGA 8	1280x768	68,633	84,837		1920x1080	56,250	50,000	
D-WXGA 9	1280x800	49,600	60,050					
D-WXGA 10	1280x800	41,200	50,000					
D-WXGA 11	1280x800	49,702	59,810					
D-WXGA 12	1280x800	63,980	60,020					
D-SXGA 1	1280x1024	63,980	60,020					
D-SXGA 2	1280x1024	60,276	58,069					
D-SXGA+ 1	1400x1050	63,970	60,190					
D-SXGA+ 2	1400x1050	65,350	60,120					
D-SXGA+ 3	1400x1050	65,120	59,900					
D-SXGA+ 4	1400x1050	64,030	60,010					
D-SXGA+ 5	1400x1050	62,500	58,600					
D-SXGA+ 6	1400x1050	64,744	59,948					
D-SXGA+ 7	1400x1050	65,317	59,978					
D-UJGA	1600x1200	75,000	60,000					
D-WUXGA 2	1920x1200	74,038	59,950					

✓ **Nota:**

- Dependendo do estado dos sinais e do tipo e comprimento dos cabos, estes sinais podem não ser visualizados correctamente.
- As especificações estão sujeitas a alterações sem aviso prévio.
- É possível que consiga projectar imagens mesmo que sejam emitidos sinais que não os indicados acima; no entanto, as funções do projector poderão ficar limitadas.
- Dependendo das definições do PC, os sinais digitais do PC podem não ser projectados correctamente. Nesse caso, confirme as definições do PC.
- Quando projectar um sinal DVI, ligue os cabos, ligue o projector e seleccione a entrada. Por último, ligue o PC. Certifique-se de que executa este procedimento por ordem; caso contrário, a imagem pode não ser projectada no ecrã. Se uma imagem não for projectada correctamente, reinicie o PC.
- Não desligue o cabo enquanto o projector estiver em funcionamento. Se o cabo tiver sido desligado e depois ligado de novo, a imagem pode não ser projectada correctamente.

CE A marca CE é uma marca de conformidade com as Directivas da Comunidade Europeia (CE).



Este símbolo na placa de nome significa que o produto é listado pela Underwriters Laboratories Inc. Foi concebido e fabricado de forma a cumprir normas de segurança rígidas da U.L. para a prevenção de incêndios, acidentes e perigos eléctricos.

Especificações técnicas

Características mecânicas

Tipo de projector	Projector Multimédia
Dimensões (L x A x P)	489,5 mm x 164,0 mm x 371,1 mm
Peso líquido	9,8 kg
Ajuste dos apoios	0° a 4°

Resolução do painel

Sistema de painel LCD	Tipo TFT de matriz activa de 0,76", 3 painéis
Resolução do painel	1.920 x 1.200 pontos
Número de pixéis	6.912.000 (1.920 x 1.200 x 3 painéis)

Compatibilidade de sinal

Sistema de cor	PAL, SECAM, NTSC, NTSC4.43, PAL-M e PAL-N
Sinal de TV SD/HD	480i, 480p, 575i, 575p, 720p, 1035i, 1080i e 1080p
Frequência de sintonização de entrada	Sinc. H 15 kHz–120 kHz, Sinc. V 48 Hz–100 Hz

Características ópticas

Tamanho da imagem projectada (Diagonal)	Ajustável de 40" a 400"
Distância de projecção	1,4m - 24,0m
Lente de projecção	Lente F1,7–2,3 com f=26,9 mm–45,4 mm com zoom e focagem motorizados
Lâmpada de projecção	Lâmpada de 330 W

Interface

Entrada 1	DVI [RGB (PC digital), RGB (AV HDCP)] / HDMI (1,3 com Deepcolor) / Mini D-sub de 15 pinos [RGB, RGB (Scart)]
Entrada 2	Tipo BNC x 5 (G ou Video/Y, B ou Pb-Cb, R ou Pr-Cr, H/HV e V)
Entrada 3	Tipo RCA x 3 (Video/Y, Pb/Cb, Pr/Cr), Mini DIN de 4 pinos x 1 (S-video)
Saída Analógica	Terminal RGB Analógico (Mini D-sub de 15 pinos) x 1
Saída de Audio	Áudio (Estéreo tipo Mini) x 1 (variável)
Audio Em 1/2	Áudio (Estéreo tipo Mini) x 1
Audio Em 3	Tipo RCA x 2
R/C Jack	Mini-tomada (Controlo remoto com fios) x 1
Porta de Controle	D-sub de 9 pinos x 1
Conector USB	USB Série B x 1
Opção	Unidade de rede Terminal x 1
Terminal de ligação LAN	RJ-45

Áudio

Amplificador de áudio interno	10 W RMS
Altifalante incorporado	1 altifalante, ø37 mm

Alimentação

Tensão e consumo de energia	CA 100–120 V (5,4A Máx.), 50/60 Hz (E.U.A. e Canadá) CA 100-240 V (5,4-2,6A Máx.), 50/60Hz (Para outros países)
-----------------------------	--

Ambiente de funcionamento

Temperatura de funcionamento	5°C–40°C
Temperatura de armazenamento	-10°C–60°C

Controlo remoto

Pilhas	Tipo AAA ou LR03 x 2
Alcance de funcionamento	5 m ±30'
Dimensões	48 mm (L) x 27 mm (A) x 145 mm (P)
Peso líquido	102 g (incluindo as pilhas)

Acessórios

Manual do utilizador (CD-ROM)	Protecção da lente
Guia de instalação	Parafuso anti-roubo da lente *
Aplicação de rede (CD-ROM)	Cabo VGA
Cabo de alimentação CA	
Controlo remoto e pilhas	
Etiqueta do código PIN	

* Contacte o revendedor onde adquiriu o projector ou o centro de assistência técnica para mais informações sobre o parafuso anti-roubo da lente.

- As especificações estão sujeitas a alterações sem aviso prévio.
- Os painéis LCD são fabricados segundo os padrões mais elevados. Embora 99,99% dos pixéis sejam eficazes, uma muito pequena parte dos pixéis (0,01% ou menos) pode não ser eficaz devido às características dos painéis LCD.

Peças opcionais

As peças listadas abaixo são opcionais. Ao encomendar essas peças, especifique o nome do item e o n.º do modelo ao revendedor.

	N.º do modelo
Lente de zoom padrão	:103-126100-01
Lente de zoom de longo alcance	: 103-127101-01
Lente de zoom de ultra-longo alcance	: 103-128102-01
Lente de zoom de curto alcance	: 103-125109-01
Lente fixa de curto alcance	: 103-124108-01
Opção de rede	: 103-115108-02

Substituição da lente

A lente do projector pode ser substituída por outras lentes opcionais. Essa funcionalidade permite uma maior variedade de usos do projector.

Para mais informações sobre a instalação e substituição da lente, contacte o revendedor. A lente do projector deve ser instalada ou substituída por técnicos de vendas ou assistência técnica com a formação adequada. Não tente instalar nem substituir a lente sozinho, pois tal pode causar ferimentos.



Não segure na lente quando transportar ou levantar o projector. Isso poderá causar danos graves no projector.

Nota para os técnicos de vendas e assistência técnica:engineers:

Para mais informações sobre a substituição e instalação da lente, consulte o manual de instalação da lente opcional. Antes de substituir e instalar a lente, certifique-se de que está a utilizar a lente com o N.º de tipo correcto.

Configurações de terminais

ANALOG/ANALOG OUT (Mini D-sub de 15 pinos)

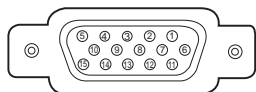

Entrada

1	Entrada vermelha	9	Potência +5V
2	Entrada verde	10	Terra (Sinc. vert.)
3	Entrada azul	11	Terra
4	Sem ligação	12	Dados DDC
5	Terra (Sinc. horiz.)	13	Entrada Sinc. horiz. (Sinc. HV composta)
6	Terra (Vermelho)	14	Entrada Sinc. vert.
7	Terra (Verde)	15	Relógio DDC
8	Terra (Azul)		

Saída

1	Saída vermelha	9	Sem ligação
2	Saída verde	10	Terra (Sinc. vert.)
3	Saída azul	11	Sem ligação
4	Sem ligação	12	Sem ligação
5	Terra (Sinc. horiz.)	13	Saída Sinc. horiz.
6	Terra (Vermelho)	14	Saída Sinc. vert.
7	Terra (Verde)	15	Sem ligação
8	Terra (Azul)		

DVI-D DIGITAL (DVI DE 24 PINOS)

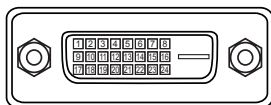

1	Dados2- T.M.D.S.	9	Dados1- T.M.D.S.	17	Dados0- T.M.D.S.
2	Dados2+ T.M.D.S.	10	Dados1+ T.M.D.S.	18	Dados0+ T.M.D.S.
3	Blindagem Dados2 T.M.D.S.	11	Blindagem Dados1 T.M.D.S.	19	Blindagem Dados0 T.M.D.S.
4	Sem ligação	12	Sem ligação	20	Sem ligação
5	Sem ligação	13	Sem ligação	21	Sem ligação
6	Relógio DDC	14	Potência 5 V	22	Blindagem do relógio T.M.D.S.
7	Dados DDC	15	Terra (para +5 V)	23	Relógio+ T.M.D.S.
8	Sem ligação	16	Deteção de circuito ligado	24	Relógio- T.M.D.S.

HDMI (Tipo A de 19 pinos)

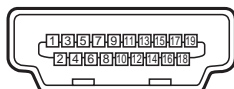

1	Entrada TMDS Dados 2+	11	Terra (TMDS Relógio)
2	Terra (TMDS Dados 2)	12	Entrada TMDS Relógio-
3	Entrada TMDS Dados 2-	13	----
4	Entrada TMDS Dados 1+	14	----
5	Terra (TMDS Dados 1)	15	SCL
6	Entrada TMDS Dados 1-	16	SDA
7	Entrada TMDS Dados 0+	17	Terra (DDC/CEC)
8	Terra (TMDS Dados 0)	18	Alimentação +5V
9	Entrada TMDS Dados 0-	19	Deteção de introdução de ficha
10	Entrada TMDS Relógio+		

CONECTOR USB (Série B)

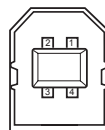

1	Vcc
2	Dados -
3	Dados +
4	Terra

CONECTOR CONTROL PORT (D-sub de 9 pinos)

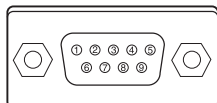

Série	
1	----
2	RXD
3	TXD
4	----
5	SG
6	----
7	----
8	----
9	----

TERMINAL LAN

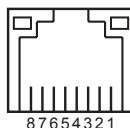

1	TX +	5	----
2	TX -	6	RX -
3	RX +	7	----
4	----	8	----

Registro do número do código PIN

Escreva o número do código PIN na coluna abaixo e guarde-o com este manual num local seguro. Se se esqueceu ou perdeu o número e não consegue utilizar o projector, contacte o centro de assistência técnica.

<p>N.º do Código PIN bloqueado</p>	<table border="1"> <tr> <td style="width: 30px; height: 30px;"></td> <td style="width: 30px; height: 30px;"></td> <td style="width: 30px; height: 30px;"></td> <td style="width: 30px; height: 30px;"></td> </tr> </table>				
	<p>N.º predefinido de fábrica: 1 2 3 4*</p>				
<p>N.º da Senha de bloqueio do logotipo</p>	<table border="1"> <tr> <td style="width: 30px; height: 30px;"></td> <td style="width: 30px; height: 30px;"></td> <td style="width: 30px; height: 30px;"></td> <td style="width: 30px; height: 30px;"></td> </tr> </table>				
	<p>N.º predefinido de fábrica: 4 3 2 1*</p>				
	<p>*Se alterar o número de quatro dígitos, o número de fábrica passa a ser inválido.</p>				

Quando o projector estiver bloqueado com o código PIN...

Coloque a etiqueta abaixo (fornecida) num local visível da caixa do projector enquanto este estiver bloqueado com um código PIN.

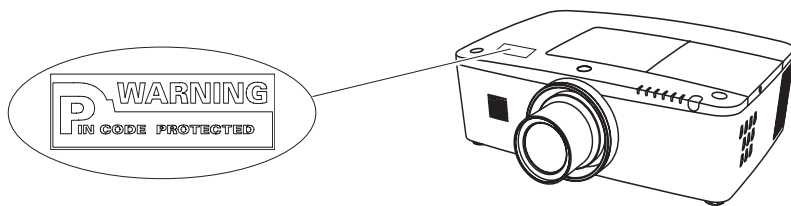

Dimensões

Unidade: mm

- ↳ Buracos para os parafusos para montagem no tecto
- Parafuso: M6
- Profundidade: 10,0

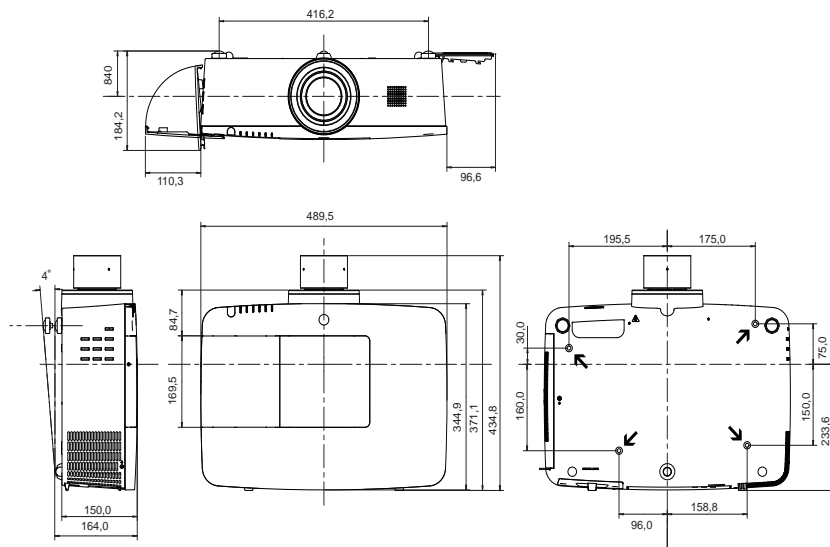

Lista de PIP-Imagem na imagem

Janela principal		Entrada 1				Entrada 2			Entrada 3		
Janela secundária		PC	SCART	DVI	HDMI	PC	YCbCr	VIDEO	YCbCr	VIDEO	S-VIDEO
Entrada 1	PC	x	x	o	o	o	o	o	o	o	o
	SCART	x	x	o	o	o	o	x	o	x	x
	DVI	o	o	x	x	o	o	o	o	o	o
	HDMI	o	o	x	x	o	o	o	o	o	o
Entrada 2	PC	o	o	o	o	x	x	x	o	o	o
	YCbCr	o	o	o	o	x	x	x	o	o	o
	VIDEO	o	x	o	o	x	x	x	x	x	x
Entrada 3	YCbCr	o	o	o	o	o	o	x	x	x	o
	VIDEO	o	x	o	o	o	o	x	x	x	x
	S-VIDEO	o	x	o	o	o	o	x	o	x	x

o : As combinações PIP-Imagem na imagem estão activadas.

x : As combinações PIP-Imagem na imagem estão desactivadas.

✓ **Nota:**

- Se o(s) sinal(is) de entrada for(em) incompatível(is), é visualizada a marca **X** na Imagem principal/secundária.
- Dependendo da frequência ou do tipo de sinal da entrada de PC/AV, a resolução de visualização pode diminuir ou podem não ser visualizadas imagens na Imagem principal/secundária.
<A resolução de visualização diminui quando:>
 - Existe entrada de sinais analógicos de PC: Entre 100-160 MHz
- <Não são visualizadas imagens e aparece a marca X quando:>
 - Existe entrada de sinais analógicos de PC: Mais de 160MHz
 - Existe entrada de sinais digitais de PC: Mais de 100MHz
 - Existe entrada de sinais digitais de AV: 1080p
- <O modo PIP-Imagem na imagem é desactivado quando:>
 - Existe entrada de formatos de sinal: WUXGA 1, WXGA+2, UXGA 1, UXGA 2, UXGA 3, UXGA4, D-1080p

Interface de controlo de série

Este projector disponibiliza uma função para controlar e monitorizar as operações do projector utilizando a porta de série RS-232C.

Funcionamento

- 1 Ligue um cabo de série cruzado RS-232C ao terminal CONTROL PORT do projector e à porta de série do computador. (Consulte a pág. 19)
- 2 Inicie um software de comunicação fornecido com o computador e configure a comunicação da seguinte forma:

Velocidade de transmissão	: 9600 / 19200 bps
Verificação de paridade	: nenhuma
Bit de paragem	: 1
Controlo do fluxo	: nenhum
Bit de dados	: 8

- 3 Digite o comando para controlar o projector e carregue na tecla "Enter".

Exemplo

Se pretender mudar a entrada para ENTRADA 2, digite 'C' '0' '6' 'Enter'.

✓ **Nota:**

A velocidade de transmissão predefinida é **19200 bps**. Se ocorrer um erro na comunicação, mude a porta de série e a velocidade de comunicação (velocidade de transmissão).

✓ **Nota:**

Introduza a informação com caracteres maiúsculos ASCII de 64 bytes e caracteres de um byte.

Comando de execução funcional

Formato

O comando é enviado do computador para o projector com o formato abaixo;

'C' [Comando] 'CR'

Comando: dois caracteres (consulte a tabela de comandos abaixo).

- O projector descodifica o comando e devolve o 'ACK' com o formato abaixo;

'ACK' 'CR'

- Se o projector não conseguir descodificar o comando, é devolvido com o formato abaixo.

'?' 'CR'

Comando	Função
C00	Ligar o projector
C01	Desligar o projector (desligar de imediato)
C02	Desligar o projector
C05	Seleccionar Entrada 1
C06	Seleccionar Entrada 2
C07	Seleccionar Entrada 3
C08	Seleccionar Rede
C09	Volume +
C0A	Volume -
C0B	Desactivar o som
C0C	Activar o som
C0D	Desactivar o vídeo
C0E	Activar o vídeo
C0F	Tamanho de Tela Normal
C10	Tamanho de Tela Cheia
C1C	Activar Menu
C1D	Desactivar Menu
C20	Aumentar brilho
C21	Diminuir brilho
C23	Seleccionar Entrada 2 Vídeo
C24	Seleccionar Entrada 2 Y, Pb/Cb, Pr/Cr
C25	Seleccionar Entrada 2 RGB
C28	Arranque rápido Ligado
C29	Arranque rápido Desligado
C33	Seleccionar Entrada 3 Vídeo
C34	Seleccionar Entrada 3 S-vídeo
C35	Seleccionar Entrada 3 Y, Pb/Cb, Pr/Cr

Comando	Função
C3A	Apontador para a direita
C3B	Apontador para a esquerda
C3C	Apontador para cima
C3D	Apontador para baixo
C3F	Executar
C46	Zoom para baixo
C47	Zoom para cima
C4A	Focagem para baixo
C4B	Focagem para cima
C4F	Seleccionar Entrada 1 HDMI
C50	Seleccionar Entrada 1 RGB Analógico
C51	Seleccionar Entrada 1 SCART
C52	Seleccionar Entrada 1 DVI (PC Digital)
C53	Seleccionar Entrada 1 DVI (AV HDCP)
C5D	Deslocar a lente para cima
C5E	Deslocar a lente para baixo
C5F	Deslocar a lente para a esquerda
C60	Deslocar a lente para a direita
C89	Ajuste automático de PC
C8E	Distorção para cima
C8F	Distorção para baixo
C90	Distorção para a direita
C91	Distorção para a esquerda

Comando de leitura de estado

Formato

O comando é enviado do computador para o projector com o formato abaixo;

'CR' [Comando] 'CR'

Comando: um carácter (consulte a tabela de comandos abaixo).

O projector descodifica o comando e devolve a 'Cadeia de caracteres' com o formato abaixo;

Comando	Função	Resposta do projector	Estado do projector
CR0	Leitura do estado	00	Alimentação
		80	Modo de espera
		40	Contagem
		20	Arrefecimento
		10	Avaria de alimentação
		28	Arrefecimento perante anomalia de temperatura
		24	Arrefecimento no modo de Gestão de energia
		04	Modo de Gestão de energia após arrefecimento
		21	Arrefecimento depois de o projector ser desligado quando as lâmpadas estão apagadas.
		81	Modo de espera após arrefecimento quando as lâmpadas estão apagadas.
		88	Modo de espera após arrefecimento perante anomalia de temperatura.
		2C	Arrefecimento quando o projector é desligado pela função de gestão do obturador.
		8C	Modo de espera após arrefecimento pela função de gestão do obturador.
CR6	Leitura de temperatura	%1 %2 %3	%1 = Temperatura no Sensor 1 (°C) %2 = Temperatura no Sensor 2 (°C) %3 = Temperatura no Sensor 3 (°C) (ex.) %1 = 12,3°C, %2 = 23,4°C, %3 = 34,5°C --> O projector apresenta "12,3 23,4 34,5" (Para cada sensor, os números de dois dígitos e as casas decimais são visualizados com um espaço entre cada temperatura.)
		?	Falha de comunicação

As tabelas nas páginas 90 e 91 mostram as listas de comandos típicas para controlar o projector. Contacte o seu revendedor local para obter mais informações sobre outros comandos.

CHRISTIE®

Americas

USA

Christie Digital Systems USA, Inc.
10550 Camden Drive
Cypress CA 90630
PH: 714-236-8610
FX: 714-503-3375
Customer Service: 1-866-880-4462
sales-us@christiedigital.com

Canada

Christie Digital Systems Canada, Inc.
809 Wellington St. N.
Kitchener, Ontario N2G 4Y7
PH: 519-744-8005
FX: 519-749-3321
Customer Service: 1-800-265-2171
sales-canada@christiedigital.com

Chile

**Representative Office
Christie Digital Systems USA, Inc.**
Av. Pedro Fontova 7619 of 60
Santiago
PH: 56-2-721 11 75
Mobile: 5699 436 6555

Europe, Middle East & Africa

United Kingdom

**Branch Office
Christie Digital Systems Canada, Inc.**
ViewPoint
200 Ashville Way
Wokingham
Berkshire, U.K.
RG41 2PL
PH: +44 (0) 118 977 8000
FX: +44 (0) 118 977 8100
sales-europe@christiedigital.com

France

**Representative Office
Christie Digital Systems Canada, Inc.**
Blätmont D-Hall 4
Parc Louis Roche
96/114 Avenue Louis Roche
F-92230 Gennevilliers
France
PH: +33 (0)1 41 21 44 04
FX: +33 (0)1 41 21 00 36
sales-france@christiedigital.com

Germany

**Representative Office
Christie Digital Systems Canada, Inc.**
Wüllicher Damm 129
D-41066
Mönchengladbach
PH: +49 2161 664540
FX: +49 2161 664546
sales-germany@christiedigital.com

Eastern Europe

**Representative Office
Christie Digital Systems Canada, Inc.**
Regus Bank Centre
Szabadsag ter 7.
H-1054 Budapest
Hungary
PH: +36 (0)1 47 48 100
FX: +36 (0)1 47 48 452
sales-europe@christiedigital.com

Middle East

**Representative Office
Christie Digital Systems Canada, Inc.**
C/O Emirates Group Security
Building
C Block, Room 207, 208, 209
Airport Free Zone
PO Box 293762
Dubai, UAE
PH: +971 (0) 4 299 7575
FX: +971 (0) 4 299 8077

Spain

Christie Authorized Reseller
Antonio Abad
Polígono Industrial Ventorro Del
Cano
Esquina C/ Aldea del Fresno, 3
3ª Puerta. Izqda
28925 Alcorcón, Madrid
PH: + 34 91 633 9990
FX: + 34 91 633 9991

Italy

Christie Authorized Reseller
Angelo Tacca
Via Garibaldi, 88
20024 Garbagnate Milanese (MI)
PH: +39 02 9902 1161
FX: +39 02 9902 2641

Africa

**Representative Office
Christie Digital Systems Canada, Inc.**
4 Patricia Road
Gillitts
KwaZulu Natal
3610
Republic of South Africa
PH: +27 (0) 317 671 347
FX: +27 (0) 317 671 347
MB: +27 (0) 823 045 442

Asia Pacific

Singapore

**Branch Office
Christie Digital Systems USA, Inc.**
627A Aljunied Road
05-02 Biz Tech Centre
Singapore, 389842
PH: +65 6877-8737
FX: +65 6877-8747
sales-singapore@christiedigital.com

China - Beijing

**Representative Office
Christie Digital Systems USA, Inc.**
7B15, Hanwei Plaza
Guanghua Road
Chaoyang District,
Beijing, 100004
PH: +86 10 6561 0240
FX: +86 10 6561 0546
sales-china@christiedigital.com

China - Shanghai

**Representative Office
Christie Digital Systems USA, Inc.**
Room 1109-1116 Shartex Plaza
No. 88 Zun Yi South Road
Shanghai 200336
PH: +86 21 6278 7708
FX: +86 21 6278 5816
sales-china@christiedigital.com

Japan

**Representative Office
Christie Digital Systems USA, Inc.**
A-bldg., 2nd Floor
Ariake Frontier Building
3-1-25, Ariake, Koto-ku
Tokyo, 135-0063
PH: 81-3-3599-7481
FX: 81-3-3599-7492
sales-japan@christiedigital.com

South Korea

**Representative Office
Christie Digital Systems USA, Inc.**
6F, ILSIN Building, 15-15
Yeouido-dong,
Yeongdeungpo-gu, Seoul,
150-872 South Korea
PH: +82 2 702 1601
FX: +82 2 702 1602

India

**Representative Office
Christie Digital Systems USA, Inc.**
Unit No. 03, Navigator Building
International Technology Park
Whitefield Road
Bangalore 560 066
India
PH: (080) 41468941 – 48
FX: (080) 41468949

www.christiedigital.com